

OBSAH

Zverejnené prihlášky vynálezov.....	9
Udelené patenty	56
Zapísané úžitkové vzory	76
Zapísané priemyselné vzory	86
Zverejnené prihlášky ochranných znáмок	106
Zapísané ochranné známky bez zmeny	176
Zapísané ochranné známky so zmenou	212
Obnovené ochranné známky	216
Prevody ochranných znáмок.....	276
Zmeny v údajoch o majiteľoch ochranných znáмок	280
Záložné právo	287
Úradné oznamy	301

INHALT

Veröffentlichung der Patentanmeldungen.....	9
Erteilte Patente	56
Eintragene Gebrauchsmuster	76
Eintragene Gewerbliche Muster	86
Veröffentliche Markenmeldung	106
Registrierte Warenzeichen mit Änderung	176
Registrierte Warenzeichen ohne Änderung	212
Erheuerte Warenzeichen	216
Warenzeichenübertragungen	276
Änderungen im Angaben von den Warenzeicheninhabers	280
Pfandrecht an Marke	287
Amtliche Mitteilungen	301

CONTENTS

Publication of Invention Applications.....	9
Patents granted	56
Registered Utility Models.....	76
Registered Industrial Designs.....	86
Published Trademark Applications	106
Registered Trademarks without Modification	176
Registered Trademarks with Modification.....	212
Renewal Trademarks.....	216
Transfers of Trademarks	276
Modification of data of Trademark holders	280
Right of lien on a Trademark	287
Official Announcements	301



VESTNÍK

ÚRADU PRIEMYSELNÉHO VLASTNÍCTVA
SLOVENSKEJ REPUBLIKY

Banská Bystrica 10. máj 2001

5

Dvojpísmenové kódové označenia krajín a medzinárodných organizácií (Štandard WIPO ST. 3)

AD	Andorra	EA	Euroázijská patentová orga- nizácia (EAPO)	KI	Kiribati
AE	Spojené arabské emiráty	EC	Ekvádor	KM	Komory
AF	Afganistan	EE	Estónsko	KN	Svätý Krištof a Nevis
AG	Antigua a Barbuda	EG	Egypt	KP	Kórejská ľudovodemokratic- ká republika
AI	Anguilla	EH	Západná Sahara	KR	Kórejská republika
AL	Albánsko	EM	Úrad pre harmonizáciu na vnútornom trhu (OHIM)	KW	Kuvajt
AM	Arménsko	EP	Európsky patentový úrad	KY	Kajmanie ostrovy
AN	Holandské Antily	ER	Eritrea	KZ	Kazachstan
AO	Angola	ES	Španielsko	LA	Laos
AP	Africká regionálna organizá- cia priemyselného vlastníc- tva (ARIPO)	ET	Etiópia	LB	Libanon
AR	Argentína	FI	Fínsko	LC	Svätá Lucia
AT	Rakúsko	FJ	Fidži	LI	Lichtenštajnsko
AU	Austrália	FK	Falklandy	LK	Srí Lanka
AW	Aruba	FO	Faerské ostrovy	LR	Libéria
AZ	Azerbajdžan	FR	Francúzsko	LS	Lesotho
BA	Bosna a Hercegovina	GA	Gabun	LT	Litva
BB	Barbados	GB	Veľká Británia	LU	Luxembursko
BD	Bangladéš	GC	Patentový úrad Rady pre spoluprácu arabských štátov v Golskom zálive (GCC)	LV	Lotyšsko
BE	Belgicko	GD	Grenada	LY	Libya
BF	Burkina Faso	GE	Gruzínsko	MA	Maroko
BG	Bulharsko	GH	Ghana	MC	Monako
BH	Bahrain	GI	Gibaltár	MD	Moldavsko
BI	Burundi	GL	Grónsko	MG	Madagaskar
BJ	Benin	GM	Gambia	MK	Macedónsko
BM	Bermudy	GN	Guinea	ML	Mali
BN	Brunej	GQ	Rovníková Guinea	MM	Myanmar
BO	Bolívia	GR	Grécko	MN	Mongolsko
BR	Brazília	GS	Južná Georgia a Južné Sendvičové ostrovy	MO	Macao
BS	Bahamy	GT	Guatemala	MP	Severné Mariány
BT	Bhutan	GW	Guinea-Bissau	MR	Mauritánia
BV	Bugetov ostrov	GY	Guyana	MS	Montserrat
BW	Botswana	HK	Hongkong	MT	Malta
BX	Benelux	HN	Honduras	MU	Maurícius
BY	Bielorusko	HR	Chorvátsko	MV	Maledivy
BZ	Belize	HT	Haiti	MW	Malawi
CA	Kanada	HU	Maďarsko	MX	Mexiko
CD	Konžská demokratická re- publika	IB	Medzinárodný úrad Sveto- vej organizácie duševného vlastníctva (WIPO)	MY	Malajzia
CF	Stredoafriická republika	ID	Indonézia	MZ	Mozambik
CG	Kongo	IE	Írsko	NA	Namíbia
CH	Švajčiarsko	IL	Izrael	NE	Niger
CI	Pobrežie Slonoviny	IN	India	NG	Nigéria
CK	Cookove ostrovy	IQ	Irak	NI	Nikaragua
CL	Chile	IR	Irán	NL	Holandsko
CM	Kamerun	IS	Island	NO	Nórsko
CN	Čína	IT	Taliansko	NP	Nepál
CO	Kolumbia	JM	Jamajka	NR	Nauru
CR	Kostarika	JO	Jordánsko	NZ	Nový Zéland
CU	Kuba	JP	Japonsko	OA	Africká organizácia dušev- ného vlastníctva (OAPI)
CV	Kapverdy	KE	Keňa	OM	Omán
CY	Cyprus	KG	Kirgizsko	PA	Panama
CZ	Česká republika	KH	Kambodža	PE	Peru
DE	Nemecko			PG	Papua-Nová Guinea
DJ	Džibutsko			PH	Filipíny
DK	Dánsko			PK	Pakistan
DM	Dominika			PL	Poľsko
DO	Dominikánska republika			PT	Portugalsko
DZ	Alžírsko				

PW	Palau
PY	Paraguaj
QA	Katar
RO	Rumunsko
RU	Rusko
RW	Rwanda
SA	Saudská Arábia
SB	Šalamúnové ostrovy
SC	Seychely
SD	Sudán
SE	Švédsko
SG	Singapur
SH	Svätá Helena
SI	Slovinsko
SK	Slovensko
SL	Sierra Leone
SM	San Marino
SN	Senegal
SO	Somálsko
SR	Surinam
ST	Svätý Tomáš a Princov ostrov
SV	Salvádor
SY	Sýria
SZ	Svazijsko
TC	Turks a Caicos
TD	Čad
TG	Togo
TH	Thajsko
TJ	Tadžikistan
TM	Turkménsko
TN	Tunisko
TO	Tonga
TP	Východný Timor
TR	Turecko
TT	Trinidad a Tobago
TV	Tuvalu
TW	Taiwan
TZ	Tanzánia
UA	Ukrajina
UG	Uganda
US	Spojené štáty americké
UY	Uruguaj
UZ	Uzbekistan
VA	Vatikán
VC	Svätý Vincent a Grenadiny
VE	Venezuela
VG	Britské Panenské ostrovy
VN	Vietnam
VU	Vanuatu
WO	Svetová organizácia dušev ného vlastníctva (WIPO)
WS	Samoa
YE	Jemen
YU	Juhoslávia
ZA	Juhoafrická republika
ZM	Zambia
ZW	Zimbabwe

ČASŤ

VYNÁLEZY

Kódy na označovanie jednotlivých druhov dokumentov (Štandard WIPO ST. 16)

Prihlášky vynálezov zverejnené podľa zákona - kód A3 Udelené patenty podľa zákona č. 527/90 Zb. - kód B6
č. 527/90 Zb. v znení zákona NR SR č. 90/93 Z. z. v znení zákona NR SR č. 90/93 Z. z.

Číselné kódy na označovanie bibliografických údajov (Štandard WIPO ST. 9)

(11) Číslo dokumentu	(62) Číslo pôvodnej prihlášky v prípade vylúčenej prihlášky
(21) Číslo prihlášky	(71) Meno (názov) prihlasovateľa (-ov)
(22) Dátum podania prihlášky	(72) Meno pôvodcu (-ov)
(24) Dátum nadobudnutia účinkov patentu	(73) Meno (názov) majiteľa (-ov)
(31) Číslo prioritnej prihlášky	(74) Meno (názov) zástupcu (-ov)
(32) Dátum podania prioritnej prihlášky	(86) Číslo podania medzinárodnej prihlášky podľa PCT
(33) Krajina alebo regionálna organizácia priority	(87) Číslo zverejnenia medzinárodnej prihlášky podľa PCT
(40) Dátum zverejnenia prihlášky	
(51) Medzinárodné patentové triedenie	
(54) Názov	
(57) Anotácia	

Pozn. Číslo uvádzané pred kódom (51) znamená verziu Medzinárodného patentového triedenia

Kódy na označovanie záhlavia oznámení publikovaných vo Vestníku ÚPV SR (Štandard WIPO ST. 17)

BB9A Zverejnené prihlášky vynálezov	MM4A Zánik patentov pre nezaplatenie ročných poplatkov
FA9A Vzdanie sa alebo odvolanie udeľovacieho konania	MM4F Zánik autorských osvedčení pre nezaplatenie ročných poplatkov
FC9A Zamietnutie prihlášok vynálezu	PA4A Zmena autorských osvedčení na patenty
FD9A Zastavenie konania o prihláškach vynálezu	PC9A Zmena dispozičných práv na vynálezy
FG4A Udelené patenty	PD4A Prevod práv a ostatné zmeny majiteľov patentov
MA4A Zánik patentov vzdaním sa	QA9A Ponuka licencií
MA4F Zánik autorských osvedčení vzdaním sa	QB9A Licenčné zmluvy
MC4A Zrušenie patentov	SB4A Zapísané patenty do registra po odtajení
MC4F Zrušenie autorských osvedčení	SB4F Zapísané autorské osvedčenia do registra po odtajení
MH4A Čiastočné zrušenie patentov	
MH4F Čiastočné zrušenie autorských osvedčení	
MK4A Zánik patentov uplynutím doby platnosti	
MK4F Zánik autorských osvedčení uplynutím doby platnosti	

Opravy. Zmeny. Rôzne.

Opravy v prihláškach vynálezov

HA9A	Meno pôvodcov
HB9A	Oprava mien
HC9A	Zmena mien
HD9A	Oprava adries
HE9A	Zmena adries
HF9A	Oprava dát
HG9A	Oprava chýb v triedení
HH9A	Oprava alebo zmena všeobecne
HK9A	Tlačové chyby v úradných vestníkoch

Opravy v udelených ochranných dokumentoch

Patenty	Autorské osvedčenia	
TA4A	TA4F	Meno pôvodcov
TB4A	TB4F	Oprava mien
TC4A	TC4F	Zmena mien
TD4A	TD4F	Oprava adries
TE4A	TE4F	Zmena adries
TF4A	TF4F	Oprava dát
TG4A	TG4F	Oprava chýb v triedení
TH4A	TH4F	Oprava alebo zmena všeobecne
TK4A	TK4F	Tlačové chyby v úradných vestníkoch

BB9A

Zverejnené prihlášky vynálezov usporiadané podľa čísel

Ďalej uvedené prihlášky vynálezov boli zverejnené dňom uvedeným vo Vestníku Úradu priemyselného vlastníctva Slovenskej republiky podľa zákona č. 527/1990 Zb. o vynálezoch, priemyselných vzoroch a zlepšovacích návrhoch, v znení neskorších zákonov.

1801-90	A 61K 31/51	1087-2000	H 04N 7/10	1557-2000	C 07D 207/12
2905-92	C 07F 9/53	1105-2000	C 12Q 1/68	1568-2000	C 12N 7/02
177-96	C 08K 5/54	1135-2000	A 01G 31/00	1579-2000	C 12N 5/10
1167-96	C 07K 7/64	1175-2000	C 07D 239/52	1590-2000	C 07D 405/12
1139-98	C 07D 213/73	1184-2000	C 12N 7/00	1592-2000	C 07D 417/04
1616-98	H 01H 36/00	1185-2000	C 12P 17/06	1596-2000	C 07C 257/18
68-99	G 01K 7/18	1192-2000	H 04R 7/06	1597-2000	C 07D 495/04
160-99	A 22B 5/00	1195-2000	B 29D 30/08	1599-2000	C 07K 14/51
161-99	A 22B 5/08	1202-2000	C 11D 17/00	1604-2000	C 07K 5/027
212-99	F 24D 3/02	1235-2000	C 23C 22/12	1608-2000	C 12N 15/85
283-99	F 26B 3/347	1240-2000	C 12P 17/18	1611-2000	F 24H 1/18
654-99	C 07D 217/04	1247-2000	H 04L 9/00	1627-2000	A 61K 31/435
678-99	B 32B 27/32	1273-2000	C 12P 7/52	1628-2000	C 07C 323/60
694-99	A 01K 41/00	1274-2000	C 07D 209/00	1638-2000	C 07D 477/20
742-99	A 22C 13/00	1288-2000	C 12N 7/00	1642-2000	A 01N 47/24
798-99	C 09D 4/06	1312-2000	B 65G 69/28	1649-2000	H 04N 7/16
882-99	C 08J 9/00	1314-2000	C 11D 17/00	1651-2000	C 07D 405/12
894-99	C 08G 77/60	1320-2000	C 12P 13/02	1652-2000	C 07D 401/10
1115-99	A 47K 1/09	1326-2000	C 12N 1/20	1656-2000	G 05D 23/19
1128-99	C 07D 215/54	1331-2000	A 61K 31/00	1662-2000	H 01H 33/00
1132-99	C 07D 239/91	1338-2000	C 12P 13/00	1666-2000	C 07C 229/00
1265-99	C 08F 2/14	1342-2000	A 61K 31/565	1677-2000	A 61K 31/47
1268-99	C 08L 67/06	1349-2000	H 04Q 7/24	1679-2000	C 07K 16/18
1315-99	C 07D 261/04	1372-2000	C 12N 15/11	1688-2000	C 07D 213/56
1371-99	C 07F 9/53	1384-2000	B 67D 1/04	1700-2000	B 01J 2/22
1412-99	C 04B 7/38	1393-2000	C 07D 213/82	1710-2000	A 61K 38/21
1463-99	B 61D 27/00	1394-2000	C 07C 311/21	1718-2000	C 07C 235/56
1617-99	F 24F 13/20	1396-2000	B 01D 36/00	1721-2000	C 07D 405/12
1628-99	C 09D 11/16	1412-2000	C 07C 311/21	1730-2000	C 07D 253/06
1637-99	C 10B 47/00	1415-2000	C 07D 501/46	1761-2000	C 08G 69/28
1744-99	C 07D 453/02	1427-2000	A 61K 31/165	1762-2000	C 08G 69/28
145-2000	C 07D 405/04	1428-2000	A 61K 31/485	1769-2000	C 07C 309/63
253-2000	C 21D 11/00	1450-2000	A 61K 31/535	1772-2000	F 16C 19/24
346-2000	C 23C 14/06	1452-2000	C 07D 213/82	1773-2000	C 07F 15/00
398-2000	H 02K 15/16	1455-2000	H 04R 7/06	1774-2000	C 07F 15/00
435-2000	C 12N 1/20	1467-2000	H 01M 10/44	1775-2000	A 61K 31/47
475-2000	C 07D 213/71	1485-2000	C 07C 255/33	1781-2000	H 01B 13/00
509-2000	B 29C 70/20	1493-2000	H 04R 1/02	1784-2000	C 11D 1/94
511-2000	C 11D 3/22	1498-2000	A 61K 31/44	1786-2000	B 65D 71/00
631-2000	F 26B 21/02	1506-2000	C 07D 295/12	1799-2000	A 61K 31/55
720-2000	A 61M 5/19	1509-2000	C 07D 207/16	1800-2000	A 61K 31/165
743-2000	A 61K 31/19	1516-2000	F 16L 21/02	1823-2000	C 12N 15/40
758-2000	A 61K 38/36	1517-2000	F 16L 21/02	1863-2000	A 61F 13/15
761-2000	C 07C 257/18	1519-2000	A 47B 73/00	1909-2000	C 07D 495/04
781-2000	C 07D 471/08	1520-2000	B 65F 3/04	1919-2000	A 61K 31/445
852-2000	A 01N 25/30	1523-2000	C 07K 14/00	1936-2000	C 07C 405/00
890-2000	G 21F 5/10	1532-2000	A 61K 38/29	2003-2000	C 07D 403/10
996-2000	A 61B 19/08	1533-2000	C 25C 3/06	2009-2000	B 01J 21/16
1032-2000	C 07B 37/00	1538-2000	C 23G 5/00	2033-2000	A 61K 31/42
1043-2000	H 04L 5/14	1540-2000	F 23C 3/00	2035-2000	B 27K 3/44
1086-2000	H 04N 7/10	1555-2000	A 61K 31/50	42-2001	B 27B 31/00

Trieda A**7 (51) A 01G 31/00****(21) 1135-2000**

(22) 02.02.1999

(31) 98200286.7

(32) 02.02.1998

(33) EP

(71) Rockwool International A/S, Hedehusene, DK;

(72) Hansen Erling Lennart, Gentofte, DK; de Groot Jacob Frank, Roermond, NL;

(74) Majlingová Marta, Ing., Bratislava, SK;

(86) PCT/EP99/00662

(87) WO 99/38372

(54) Spôsob výroby substrátu z minerálnej vlny na pestovanie rastlín a substrát z minerálnej vlny na pestovanie rastlín

- (57) Spôsob výroby substrátu z minerálnej vlny na pestovanie rastlín, pričom substrát má koherentnú hydrofilnú maticu z vlákien minerálnej vlny spojených vytvrdenou živicom a tento spôsob zahŕňa výrobné kroky: a) prísun vlákien z minerálnej vlny; b) naniesenie spojiva z fenolformaldehydovej živice a z furánovej živice na vlákna; c) tvarovanie matrice z vlákien minerálnej vlny; a d) vytvrdzovanie spojiva. Vynález sa ďalej týka uvedeným spôsobom získateľného substrátu z vlákien minerálnej vlny, vhodného na pestovanie rastlín.

7 (51) A 01K 41/00, B 64G 4/00**(21) 694-99**

(22) 24.05.1999

(71) Zongor Jozef, doc. Ing., CSc., Bratislava, SK; Májek Štefan, Ing., Bratislava, SK; Sabo Vladimír, Ing., CSc., Ivanka pri Dunaji, SK;

(72) Zongor Jozef, doc. Ing., CSc., Bratislava, SK; Májek Štefan, Ing., Bratislava, SK; Sabo Vladimír, Ing., CSc., Ivanka pri Dunaji, SK;

(54) Transportný inkubátor na kozmický experiment s japonskými prepelicami

- (57) Zariadenie slúži na inkubáciu vajčiek japonskej prepelice počas transportu na kozmickú stanicu a na pokračujúcu inkubáciu na kozmickej stanici. Zariadenie na inkubáciu vajčiek pozostáva z telesa inkubátora (1) v tvare kvádra vybaveného na ľavej čelnej stene nasávacím mechanicky regulovateľným ventilom (2) a ventilátorom (3) a na pravej strane výtlakovým mechanicky regulovateľným ventilom a ovládacím panelom (11). Vnútri telesa inkubátora (1) je umiestnené vyhrievacie zariadenie (4) voľne prepojené s ventilátorom (3) a usmerňovačom vzduchu (5). Medzi vyhrievacím telesom a pravou čelnou stenou je umiestnený rám (14), v ktorom sú umiestnené zásobníky (7) na vajčička pozostávajúce z troch nad sebou uložených sekcií, z ktorých každá je tvorená dvomi Al doskami (12) s otvormi pokrytými silikónovou gumou (13) s otvormi, pričom nerovnakými otvormi je vytvorený pružný podklad na uloženie vajčičok, ďalej je vnútri telesa medzi pra-

vou čelnou stenou a rámom umiestnený riadiaci blok (8), snímač teploty (9) a vlhčiacia komora (10), pričom vnútorné steny telesa (1) inkubátora sú vyložené tepelnoizolačnými doskami (6). Zariadenie zaisťuje mechanickú ochranu vajčičok počas transportu na zemi, ako aj počas štartu a pristávania prepravnej rakety - teda v prípadoch veľkého preťaženia a pri nárazoch. Zariadenie zaisťuje potrebné klimatické a biologické podmienky na úspešný priebeh inkubácie - potrebnú teplotu 37,3 - 37,7 °C, vlhkosť 60 - 80 % η, výmenu vzduchu a odvod plynov vniknutých pri inkubácii.

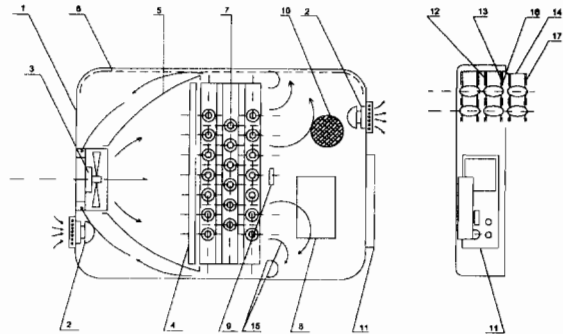
**7 (51) A 01N 25/30, B 01F 17/14, 17/34****(21) 852-2000**

(22) 08.12.1998

(31) 08/986 493, 09/205 530

(32) 08.12.1997, 03.12.1998

(33) US, US

(71) COGNIS CORPORATION, Gulph Mill, PA, US;

(72) Lachut Frank J., West Chester, OH, US;

(74) PATENTSERVIS BRATISLAVA, a. s., Bratislava, SK;

(86) PCT/US98/25706

(87) WO 99/29171

(54) Prostriedok, pesticídny prostriedok a spôsob ošetrovania cieľového substrátu

- (57) Je opísaný prostriedok vhodný ako prísada do poľnohospodárskych chemických prípravkov, ktorý obsahuje ester mastnej kyseliny nižšieho alkanolu a emulgačný obal. Tento emulgačný obal obsahuje neiónové povrchovo aktívne činidlo vybrané zo skupiny obsahujúcej etoxylovaný ricínový olej, alkoxylovaný ricínový olej, kopolymér etylén-propylénových blokov, etoxylovaný-propoxylovaný alkyľfenol, etoxylovaný sorbitanový ester mastnej kyseliny, sorbitanový ester mastnej kyseliny a aniónové povrchovo aktívne činidlo vybrané zo skupiny obsahujúcej etoxylovaný čiastočný fosforečnanový ester, alkyľsulfát, alkyľlétersulfát, rozvetvený alkyľbenzénsulfonát, lineárny alkyľbenzénsulfonát a α-olefínsulfonát. Táto prísada má mimoriadne dobrú elektrolytickú odolnosť a je stabilná v tvrdej vode, a/alebo keď je použitá spolu s hnojivami.

7 (51) A 01N 47/24, 37/50, 47/12, 47/18 // (A 01N 47/24, 47:18, 47:12) (A 01N 37/50, 47:18, 47:12)

(21) 1642-2000

(22) 23.04.1999

(31) 198 19 628.8

(32) 04.05.1998

(33) DE

(71) BASF AKTIENGESELLSCHAFT, Ludwigshafen, DE;

(72) Schelberger Klaus, Gönheim, DE; Scherer Maria, Landau, DE; Saur Reinhold, Böhl-Iggelheim, DE; Eicken Karl, Wachenheim, DE; Sauter Hubert, Mannheim, DE; Ammermann Eberhard, Heppenheim, DE; Grote Thomas, Schifferstadt, DE; Lorenz Gisela, Neustadt, DE; Strathmann Siegfried, Limburgerhof, DE;

(74) Žovicová Viera, Mgr., Bratislava, SK;

(86) PCT/EP99/02729

(87) WO 99/56551

(54) **Fungicídne zmesi**

(57) Sú opísané fungicídne zmesi obsahujúce synergicky účinné množstvo najmenej jednej zlúčeniny zvolenej z karbamátov všeobecného vzorca (I), v ktorom T znamená CH alebo N, n predstavuje 0, 1 alebo 2 a R znamená halogén, C₁-C₄-alkylovú skupinu alebo C₁-C₄-halogénalkylovú skupinu, pričom zvyšky R môžu byť rozdielne, ak n znamená 2; oximéterkarboxylátu vzorca (II) alebo oximéterkarboxamidu vzorca (III), a zlúčeniny vzorca (IV), kde R¹ znamená C₁-C₄-alkylovú skupinu, C₂-C₄-alkenylovú skupinu, C₂-C₄-alkinylovú skupinu, C₁-C₄-alkyl-C₃-C₇-cykloalkylovú skupinu, pričom tieto zvyšky môžu niesť substituenty zvolené zo skupiny zahrnujúcej halogén, kyanoskupinu a C₁-C₄-alkoxylovú skupinu, a tiež znamená C₁-C₄-alkoxylovú skupinu, R² predstavuje C₁-C₄-alkylovú alebo C₁-C₄-halogénalkylovú skupinu, R³ znamená vodík, halogén, C₁-C₄-alkylovú skupinu, C₁-C₄-alkoxylovú skupinu, C₁-C₄-alkyltiioskupinu, N-C₁-C₄-alkylaminoskupinu, C₁-C₄-halogénalkylovú skupinu alebo C₁-C₄-halogénalkoxylovú skupinu, Y predstavuje O, S, CHR⁴ alebo NR⁵, kde R⁴ a R⁵ môže každý mať významy uvedené pre R², n predstavuje 0, 1, 2 alebo 3. Ďalej sú opísané spôsoby ničenia škodlivých húb s použitím týchto zmesí.

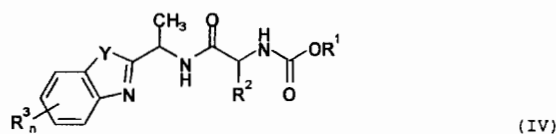
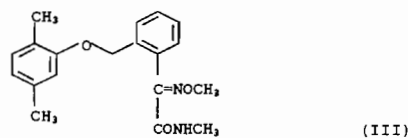
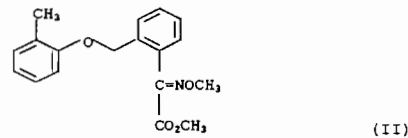
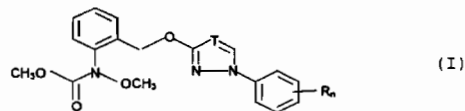

7 (51) A 22B 5/00, 7/00

(21) 160-99

(22) 05.02.1999

(71) Franek Marián, Ing., Pravenec, SK;

(72) Franek Marián, Ing., Pravenec, SK;

(54) **Pohon vozíka s rozpínacím palcom hovädzej a bravčovej rozpínky**

(57) Pohon vozíka spočíva v spojení vozíka s rozpínacím palcom (2) pomocou oka (3) s nerotujúcou pohybovou skrutkou (4) prechádzajúcou cez rotujúcu maticu (5) s remenicou (7) a remenice (9) spojená s elektromotorom (10). Rotujúca matica (5) je uložená v ložisku ložiskového domčeka (E) pevne spojeného s korpusom rozpínky (1).

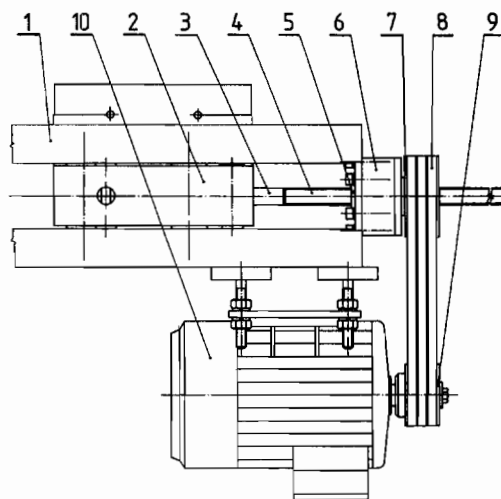

7 (51) A 22B 5/08, 5/12, 7/00

(21) 161-99

(22) 05.02.1999

(71) Franek Marián, Ing., Pravenec, SK;

(72) Franek Marián, Ing., Pravenec, SK;

(54) Zariadenie na otáčanie hriadeľa horizontálneho hrabla naparovacej vane

(57) Zariadenie pozostáva z kolisky (4) v tvare štvrtkruhu s palcom (5) pevnej spojenej s hriadeľom horizontálneho hrabla (2), na ktorej je navinutá článková reťaz (6) jedným svojím koncom prichytená čapom (7) na palci (5) kolisky (4) a druhým svojím koncom prichytená čapom (7) na stopke (8) pohybovej skrutky (10) priamočiareho mechanického pohonu (11) s elektromotorom (12). Priamočiary mechanický pohon (11) s elektromotorom (12) je pevne spojený s naparovacou vaňou (1) a môže byť nahradený hydraulickým valcom.

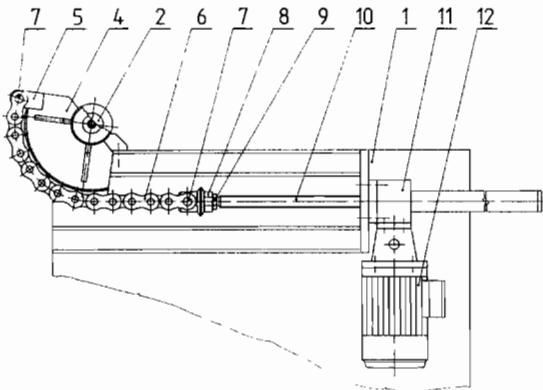

7 (51) A 22C 13/00

(21) 742-99

(22) 03.06.1999

(31) 98500133.8

(32) 04.06.1998

(33) EP

(71) NATURIN GMBH & CO., Weinheim, DE;

(72) Grund Hartmut, Otterstadt, DE; Lang Horst, Weinheim, DE; Schauer Helmut, Mannheim, DE;

(74) Bušová Eva, JUDr., Bratislava, SK;

(54) Obojsmerne orientovaná ručne plniteľná fólia na balenie a plnenie potravinárskych výrobkov

(57) Je opísaná trubicovitá obojosovo orientovaná jedno- alebo viacvrstvomá fólia na potravinárske výrobky, predovšetkým na pastovité a cestovité potravinárske výrobky, ako sú salámy, párky, klobásy, jaternice, údené párky a podobne, pričom fólia má veľmi dobré vlastnosti z hľadiska pružnosti a ohybnosti, rovnako ako lepší stupeň povrchovej hrubosti, čím je uľahčené držanie plášťového údenárskeho obalu alebo umelého čreva vyrobeného z tejto fólie, pri jeho ručnom plnení či napchávaní. Trubicovitá fólia je zložená aspoň z jednej vrstvy obsahujúcej prvú zložku, ktorou je zmes aspoň dvoch kopolyamidov, a druhú zložku, ktorá dodáva povrchu plášťového obalu príslušnú drsnosť, napríklad oxid kremičitý.

7 (51) A 47B 73/00

(21) 1519-2000

(22) 11.10.2000

(31) GM 705/99

(32) 12.10.1999

(33) AT

(71) Durisol-Werke Gesellschaft m. b. H., Achau, AT;

(72) Temmel Manfred, Dipl.-Ing., Loipersbach, AT;

(74) Hörmannová Zuzana, Ing., Bratislava, SK;

(54) Konštrukčný prvok na zhotovenie regálov

(57) Konštrukčný prvok na zhotovenie regálov na uloženie fliaš (2), najmä fliaš s vinom, pozostáva z dutej tvarovky (1) tvaru rámu so štyrmi stenami (11 až 14), ktorá je vytvorená z cementom spojených mineralizovaných drevných tresiek alebo podobne, pričom vonkajšia strana jednej zo stien (11) tvorí rovnú dosadaciu plochu. Stena (11) vytvorená s rovnou dosadaciu plochou má po svojej dĺžke hrúbku zväčšujúcu sa k stredu, takže vnútorná plocha (11a) tejto steny (11) je vyklenutá dovnútra.

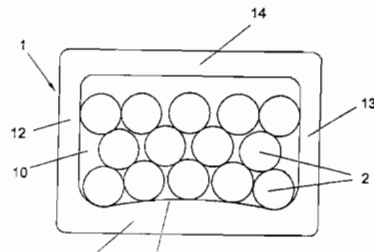

7 (51) A 47K 1/09

(21) 1115-99

(22) 16.08.1999

(71) Badonič Miroslav, Ing., Košice, SK;

(72) Badonič Miroslav, Ing., Košice, SK;

(74) Kastler Anton, Bratislava, SK;

(54) Zásuvný pružný držiak

(57) Zásuvný pružný držiak (1) na držanie zubných kefiek a iných predmetov s rôznym tvarom prierezu vo zvislej polohe s prichytením hore. Držaný predmet (5) sa zasúva zdola nahor cez lievikovitý usmerňovač (3). Samotné držanie zabezpečujú pružné telieska (2), ktoré po zasunutí držaného predmetu (5) sa ohnú smerom nahor (B) a vytvárajú tlak na držaný predmet. Pri vyberaní predmetu sa ohnú smerom nadol (A).

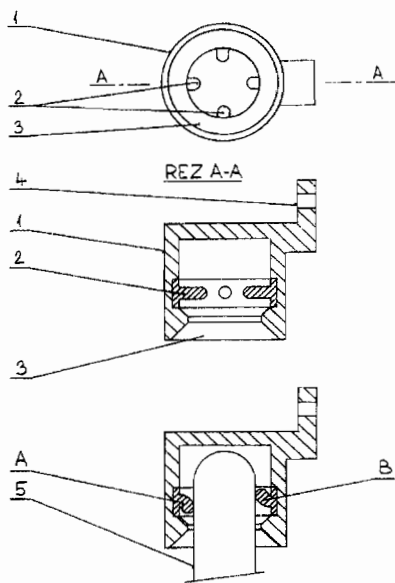

7 (51) A 61B 19/08, 19/10

(21) 996-2000

(22) 30.12.1998

(31) 09/001 523

(32) 31.12.1997

(33) US

(71) KIMBERLY-CLARK WORLDWIDE, INC., Neenah, WI, US;

(72) Griesbach Henry L., Atlanta, GA, US; Dowdy Richard C., Duluth, GA, US; Hafer Gregory S., Roswell, GA, US;

(74) Bezák Marián, Ing., Bratislava, SK;

(86) PCT/US98/27645

(87) WO 99/33408

(54) Chirurgické zakrytie

(57) Chirurgické zakrytie (10) zahŕňa textíliu (14), ktorá obsahuje netkanú vrstvu (16), pričom táto netkaná vrstva (16) má povrch obsahujúci množstvo prúžkov. Tieto prúžky sú usporiadané na tomto povrchu pomocou množstva spojení rozmiestnených na tomto povrchu a množstva slučiek (32) vystupujúcich medzi týmito spojeniami, pričom tieto slučky sú spojitelné s upevňovadlom s háčikmi (12) s cieľom pripevniť chirurgické zakrytie k tomuto objektu. Súprava s chirurgickým zakrytím môže zahŕňať taktiež početné chirurgické zakrytia vhodné na spoločné použitie počas chirurgického výkonu, pričom tieto slučky sú spojitelné s upevňovadlom s háčikmi s cieľom upevniť tieto chirurgické zakrytia dokopy.

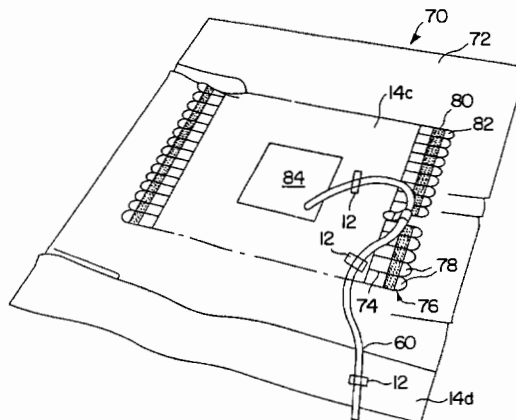

7 (51) A 61F 13/15

(21) 1863-2000

(22) 06.07.1999

(31) 9802502-6

(32) 10.07.1998

(33) SE

(71) SCA Hygiene Products AB, Göteborg, SE;

(72) Samuelsson Ann, Lindome, SE; Persson Charlotte, Göteborg, SE; Cabelduc Pascale, Göteborg, SE; Drevik Solgun, Mölnlycke, SE;

(74) ROTT, RŮŽIČKA & GUTTMANN, v. o. s., Bratislava, SK;

(86) PCT/SE99/01225

(87) WO 00/02509

(54) Vydúvateľný absorpčný výrobok a spôsob jeho výroby

(57) Absorpčný výrobok, ako je hygienická vložka, inkontinenčná vložka alebo slipová vložka, má pretiahnutý tvar, vrchnú stranu (11), spodnú stranu (12), a má tiež dve koncové časti (6, 7) a strednú časť (8) umiestnenú medzi týmito koncovými časťami. Vrchná strana (11) má vo svojej strednej časti (8) zvýšenú časť (16). Táto zvýšená časť zahŕňa absorpčný materiál, ktorý po zvlhnutí môže absorbovať. Tento výrobok zahŕňa prostriedky na kontrolované vydúvanie zvýšenej časti (16) po zvlhnutí.

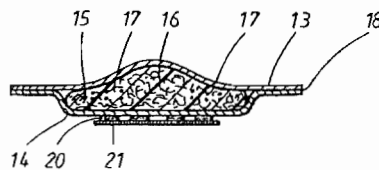

7 (51) A 61K 31/00

(21) 1331-2000

(22) 24.03.1999

(31) 60/079 639

(32) 27.03.1998

(33) US

(71) PHARMACIA & UPJOHN COMPANY, Kalamazoo, MI, US;

(72) Schueler Peter, Erlagen, DE;

(74) Guniš Jaroslav, Mgr., Bratislava, SK;

- (86) PCT/US99/04269
 (87) WO 99/48484
(54) Použitie kabergolínu pri liečbe syndrómu nepokojných nôh
 (57) Opisuje sa použitie kabergolínu a ďalších látok na liečbu syndrómu nepokojných nôh (RLS).

- 7 (51) **A 61K 31/165, 31/415, 31/495, 31/47, C 07D 215/38, 215/42, 401/12, 405/12, 409/12, 235/28, 241/42, C 07C 235/42**
 (21) **1427-2000**
 (22) 23.03.1999
 (31) 100029
 (32) 26.03.1998
 (33) JP
 (71) Japan Tobacco Inc., Minato-ku, Tokyo, JP;
 (72) Shinkai Hisashi, Murasaki-cho, Takatsuki-shi, Osaka, JP; Ito Takao, Murasaki-cho, Takatsuki-shi, Osaka, JP; Yamada Hideki, Murasaki-cho, Takatsuki-shi, Osaka, JP;
 (74) PATENTSERVIS BRATISLAVA, a. s., Bratislava, SK;
 (86) PCT/JP99/01462
 (87) WO 99/48492
(54) Antagonista nociceptínu, derivát amidu, farmaceutický prostriedok, spôsob, použitie a komerčné balenie
 (57) Antagonisty nociceptínu, ktoré obsahujú zlúčeniny (1') ako aktívnu zložku. Zlúčenina (1') má analgetický účinok na bolesť, ako je pooperačná bolesť, inhibičný účinok nociceptínu. Ďalej sa opisuje farmaceutický prostriedok s obsahom zlúčeniny (1') a jej použitie.

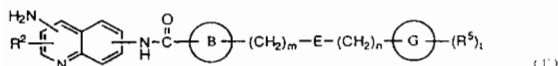

- 7 (51) **A 61K 31/165, C 07C 317/40, 317/44, 323/65, C 07D 213/89, 295/08**
 (21) **1800-2000**
 (22) 26.05.1999
 (31) 9811427.5
 (32) 29.05.1998
 (33) GB
 (71) AstraZeneca AB, Södertälje, SE;
 (72) Butlin Roger John, Macclesfield, Cheshire, GB; Nowak Thorsten, Macclesfield, Cheshire, GB; Burrows Jeremy Nicholas, Macclesfield, Cheshire, GB; Block Michael Howard, Macclesfield, Cheshire, GB;
 (74) Čechvalová Dagmar, Bratislava, SK;
 (86) PCT/GB99/01669
 (87) WO 99/62506
(54) Použitie zlúčenín na zvýšenie aktivity pyruvát-dehydrogenázy, zlúčeniny, spôsob ich prípravy a farmaceutická kompozícia, ktorá ich obsahuje

- (57) Použitie zlúčenín všeobecného vzorca (I) a ich soli; a farmaceuticky prijateľných *in vivo* štiepateľných preliečiv týchto zlúčenín všeobecného vzorca (I); a farmaceuticky prijateľných solí týchto zlúčenín alebo týchto preliečiv; kde vo všeobecnom vzorci (I) kruh C je fenylová skupina alebo heteroarylový kruh viazaný cez atóm uhlíka substituovaný, ako je definované podľa vynálezu; R¹ je *ortho* substituent, ako je definované podľa vynálezu; n je 1 alebo 2; A-B je mostík definovaný podľa vynálezu; R² a R³ sú definované podľa vynálezu; R⁴ je hydroxyl, vodík, halogén, amino alebo metyl; pri výrobe liečiva na použitie pri zvýšení aktivity pyruvát-dehydrogenázy u teplokrvných živočíchov, ako je človek. Tiež sa opisujú farmaceutické kompozície, spôsoby a postupy prípravy zlúčenín všeobecného vzorca (I).

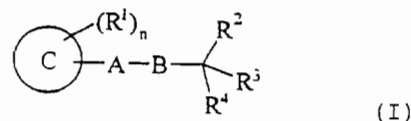

- 7 (51) **A 61K 31/19, 9/06 // (A 61K 31/19, 31:045)**
 (21) **743-2000**
 (22) 25.11.1998
 (31) 97203681.8
 (32) 25.11.1997
 (33) EP
 (71) Yamanouchi Europe B. V., Leiderdorp, NL;
 (72) Gänemo Agneta, Munka Ljungby, SE;
 (74) Bušová Eva, JUDr., Bratislava, SK;
 (86) PCT/EP98/07759
 (87) WO 99/26617
(54) Použitie zmesi diolu a alfa-hydroxykyseliny na liečbu hyperkeratóznych kožných ochorení
 (57) Použitie kompozícií obsahujúcich zmes diolu a alfa-hydroxykyseliny v semiokluzívnom vehikule na topickú liečbu hyperkeratóznych kožných ochorení.

- 7 (51) **A 61K 31/42, 31/44, 31/495, 31/535**
 (21) **2033-2000**
 (22) 07.07.1999
 (31) 60/092 765
 (32) 14.07.1998
 (33) US
 (71) PHARMACIA & UPJOHN, Kalamazoo, MI, US;
 (72) Cochran Robert, Loweland, OH, US; Ford Charles W., Portage, MI, US;
 (74) Guniš Jaroslav, Mgr., Bratislava, SK;
 (86) PCT/US99/12367
 (87) WO 00/03710
(54) Použitie oxazolidinónov
 (57) Použitie oxazolidinónu vybraného z (S)-N-[[3-[3-fluór-4-[4-(hydroxyacetyl)-1-piperaziny]-fenyl]-2-oxo-5-oxazolidinyl]metyl]acetamidu, (S)-N-[[3-[3-fluór-4-[4-(morfolinyl)fenyl]-2-oxo-5-oxazolidinyl]metyl]acetamidu, N-((5S)-3-(3-fluór-4-(4-(2-fluóretyl)-3-oxopiperazin-1-yl)-fe-

nyl)-2-oxooxazolidin-5-ylmetyl)acetamidu, (S)-N-[[3-[5-(3-pyridyl)tiofen-2-yl]-2-oxo-5-oxazolidinyl]metyl]acetamidu a hydrochloridu (S)-N-[[3-[5-(4-pyridyl)pyrid-2-yl]-2-oxo-5-oxazolidinyl]metyl]-acetamidu na výrobu liečiv na liečbu oftalmickej infekcie teplokrvných cicavcov.

7 (51) A 61K 31/435, 31/425

(21) 1627-2000

(22) 07.05.1999

(31) 60/085 619, 60/087 943

(32) 15.05.1998, 04.06.1998

(33) US, US

(71) PHARMACIA & UPJOHN COMPANY, Kalamazoo, MI, US;

(72) Gomez-Mancilla Baltazar, Portage, MI, US;

(74) Guniš Jaroslav, Mgr., Bratislava, SK;

(86) PCT/US99/07024

(87) WO 99/59563

(54) **Použitie a kombinácie kabergolínu a pramipexolu**

(57) Použitie kabergolínu, pramipexolu a kombinácií kabergolínu a pramipexolu na výrobu liečiva na liečbu progresívnej supranukleárnej obrny a multisystémovej atrofie.

7 (51) A 61K 31/44, C 07D 498/02

(21) 1498-2000

(22) 07.04.1999

(31) 06/081 080

(32) 08.04.1998

(33) US

(71) Eli Lilly and Company, Indianapolis, IN, US;

(72) Gruber Joseph Michael, Brownsburg, IN, US; Norman Bryan Hurst, Indianapolis, IN, US; Kroin Julian Stanley, Indianapolis, IN, US;

(74) Bezák Marián, Ing., Bratislava, SK;

(86) PCT/US99/07613

(87) WO 99/51228

(54) **Spôsob inhibície MRP1**

(57) Zlúčeniny vzorca (I) použiteľné na inhibíciu rezistentných novotvarov, keď je rezistencia čiastočne alebo úplne spôsobená MRP1.

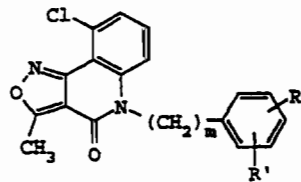

(I)

7 (51) A 61K 31/445

(21) 1919-2000

(22) 16.06.1999

(31) 9812941.4

(32) 16.06.1998

(33) GB

(71) SMITHKLINE BEECHAM CORPORATION, Philadelphia, PA, US;

(72) Steiner Martin X., Collegeville, PA, US;

(74) Majlingová Marta, Ing., Bratislava, SK;

(86) PCT/US99/13623

(87) WO 99/65491

(54) **Použitie paroxetínu alebo jeho farmaceuticky prijateľnej soli alebo solvátu na podporu odvykania od fajčenia alebo na zníženie alebo prevenciu relapsu fajčenia**

(57) Použitie paroxetínu alebo jeho farmaceuticky prijateľnej soli alebo solvátu na výrobu lieku na podporu odvykania od fajčenia alebo na znižovanie alebo prevenciu relapsu fajčenia.

7 (51) A 61K 31/47, 9/16, 9/20

(21) 1677-2000

(22) 29.04.1999

(31) 198 20 801.4

(32) 09.05.1998

(33) DE

(71) GRÜNENTHAL GMBH, Aachen, DE;

(72) Bartholomäus Johannes, Aachen, DE; Betzing Jürgen, Bonn, DE;

(74) Hörmannová Zuzana, Ing., Bratislava, SK;

(86) PCT/EP99/02893

(87) WO 99/58129

(54) **Orálne liekové formy s reprodukovateľným uvoľňovaním účinných látok gatifloxacinu alebo jeho farmaceuticky prijateľných solí alebo hydrátov**

(57) Opisuje sa pevná lieková forma s viacfázovou stavbou na orálnu aplikáciu obsahujúcu gatifloxacin alebo jeho farmaceuticky použiteľné soli alebo hydráty a pomocné látky zo skupiny zahŕňajúcej plnivá, spojivá, mazivá a látky podporujúce rozpádanie alebo ich zmesi, pričom vnútorná fáza obsahuje účinnú látku gatifloxacin alebo jeho farmaceuticky použiteľné soli alebo hydráty spoločne s pomocnými látkami zo skupiny plnív, spojív, látok podporujúcich rozpádanie alebo ich zmesi a obsahuje aspoň jednu vnútornú fázu pozostávajúcu nutne z aspoň jednej látky podporujúcej rozpádanie a ďalších pomocných látok zo skupiny zahŕňajúcej aspoň jedno mazivo, prípadne plnivá a/alebo prípadne spojivá, ako i spôsob ich výroby.

7 (51) A 61K 31/47, 9/107

(21) 1775-2000

(22) 26.05.1999

(31) 9811200.6, 9818105.0

(32) 26.05.1998, 19.08.1998

(33) GB, GB

(71) NOVARTIS AG, Basel, CH;

(72) Lang Steffen, Reinach, CH; Liechti Kurt, Oberwill, CH;

(74) Čechvalová Dagmar, Bratislava, SK;

(86) PCT/EP99/03623

(87) WO 99/61025

(54) Farmaceutický prípravok

(57) Spontánne sa rozptyľujúci farmaceutický prípravok, ktorý obsahuje piperidínového antagonistu substancie P, najmä N-benzoyl-2-benzyl-4-(azanaftoylamino)piperidín. Prípravok je užitočný na liečenie porúch centrálného nervového systému, napríklad depresie a sociálnej fóbie, a ochorení dýchacieho traktu, napríklad astmy alebo chronickej bronchitídy.

7 (51) A 61K 31/485 // (A 61K 31/485, 31:185)**(21) 1428-2000**

(22) 26.03.1999

(31) 98400723.7

(32) 26.03.1998

(33) EP

(71) LIPHA, Lyon, FR;

(72) Daoust Martine, Nôtre Dame de Bondeville, FR; Bonhomme Yves, Charbonnières Les Bains, FR; Durbin Philippe, Villeurbanne, FR;

(74) Tomeš Pavol, Ing., Bratislava, SK;

(86) PCT/EP99/02337

(87) WO 99/48500

(54) Farmaceutický prostriedok na liečenie závislosti od alkoholu a drog obsahujúci opiátového antagonistu a modulátor súhrnu NMDA receptorov

(57) Farmaceutický prostriedok na liečenie závislosti od alkoholu a drog obsahuje terapeuticky účinné množstvo kombinácie opiátového antagonistu a modulátora súboru NMDA receptorov; ako opiátový antagonist je výhodne obsiahnutý naltrexon a ako modulátor súboru NMDA receptorov je výhodne obsiahnutý modulátor väzbového miesta spermidínu acamprosat. Prostriedok môže mať tiež podobu súpravy obsahujúcej opiátového antagonistu a modulátor súboru NMDA receptorov.

7 (51) A 61K 31/50, 47/36, 9/16, 9/20, 9/28, 9/48**(21) 1555-2000**

(22) 23.04.1999

(31) 980902

(32) 23.04.1998

(33) FI

(71) ORION CORPORATION, Espoo, FI;

(72) Larma Ilkka, Springfield, NJ, US; Bäckman Maarit, Helsinki, FI;

(74) Bušová Eva, JUDr., Bratislava, SK;

(86) PCT/FI99/00331

(87) WO 99/55337

(54) Stabilné prostriedky obsahujúce levosimendan a kyselinu alginovú

(57) Opisujú sa farmaceutické prostriedky obsahujúce levosimendan a kyselinu alginovú na zlepšenie stability levosimendanu v prostriedku. Levosimendan je použiteľný na liečbu kongestívneho srdcového zlyhania.

7 (51) A 61K 31/51, 9/00, 47/14, 47/44**(21) 1801-90**

(22) 10.04.1990

(31) 89 08071.7

(32) 11.04.1989

(33) GB

(71) PFIZER, INC., New York, NY, US;

(72) Wicks Stephen Richard, Dr., Broomfield, Herne Bay, Kent, GB; Davison Edward, Cliftonville, Margate, Kent, GB;

(74) Hörmannová Zuzana, Ing., Bratislava, SK;

(54) Roztok na báze 25-cyklohexyl-avermektínu B1 a spôsob jeho prípravy

(57) Opisuje sa roztok obsahujúci 25-cyklohexyl-avermektín B1 všeobecného vzorca (I) v rozpúšťadle tvorenom 50 až 95 % objemovými sesamovým oleja, pričom zvyšok tvorí etylololéat. Tento roztok obsahuje výhodne 1 až 30 mg/ml 25-cyklohexyl-avermektínu B1. Postup prípravy sa vykonáva rozpustením 25-cyklohexyl-avermektínu B1 v rozpúšťadle obsahujúcom 50 až 90 % objemových sesamového oleja a zvyšok tvorí etylololéat. Roztok je účinný proti parazitom, je dobre tolerovaný zvieratami a môže byť podávaný pomocou štandardného injekčného vybavenia.

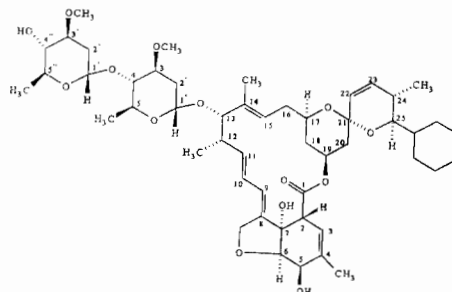

(I)

7 (51) A 61K 31/535**(21) 1450-2000**

(22) 14.04.1999

(31) 60/084 860

(32) 08.05.1998

(33) US

(71) PHARMACIA & UPJOHN COMPANY, Kalamazoo, MI, US;

(72) Taylor Duncan Paul, Kalamazoo, MI, US;

(74) Guniš Jaroslav, Mgr., Bratislava, SK;

(86) PCT/US99/06523

(87) WO 99/58130

(54) Kombinácie liekov N. A. R. I. (inhibítorov reaktívácie noradrenalinu), výhodne reboxetínu, a pindololu

(57) Je opísané liečenie novou kombináciou selektívnych inhibítorov reaktívácie noradrenalinu (NARI), hlavne reboxetínu, a pindololu s cieľom poskytnúť rýchlu úľavu pacientom, ktorí trpia depresiou, generalizovanou úzkostnou poruchou, hyperkinetickou poruchou aktivity a pozornosti (ADHD), poruchami vyvolávacími stav úzkosti, ako sú obsedantno-kompulzívne poruchy (OCD), panická porucha (PD), sociálna fóbia (SP) a podobne.

- 7 (51) **A 61K 31/55, C 07D 498/22**
 (21) **1799-2000**
 (22) 04.06.1999
 (31) 60/088 114, 09/325 140
 (32) 05.06.1998, 03.06.1999
 (33) US, US
 (71) CEPHALON, INC., West Chester, PA, US;
 (72) Singh Jasbir, Gilbertsville, PA, US; Hudkins Robert L., Chester Springs, PA, US; Mallamo John P., Glenmoore, PA, US; Underiner Theodore L., Malvern, PA, US; Tripathy Rabindranath, Landenberg, PA, US;
 (74) Žovicová Viera, Mgr., Bratislava, SK;
 (86) PCT/US99/12531
 (87) WO 99/62523
(54) Premostené indenopyrolokarbazoly
 (57) Premostené indenopyrolokarbazoly všeobecného vzorca (I), ktoré sú užitočné ako liečebné prostriedky, spôsoby ich prípravy a ich použitie.

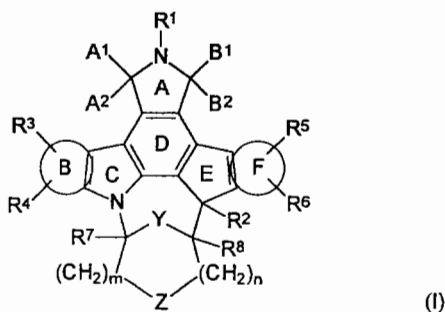

- 7 (51) **A 61K 31/565**
 (21) **1342-2000**
 (22) 03.03.1999
 (31) 98 104 949.7
 (32) 18.03.1998
 (33) EP
 (71) S. W. Patentverwertungs GmbH, Salzburg, AU;
 (72) Schmidt Alfred, Hamburg, DE; Wieland Heinrich, St. Peter, DE;
 (74) PATENTSERVIS BRATISLAVA, a. s., Bratislava, SK;
 (86) PCT/EP99/01374
 (87) WO 99/47143
(54) Liečivo na prevenciu a/alebo liečenie karcinómu prs, ktoré obsahuje inhibítor steroidnej aromatázy
 (57) Liečivo na prevenciu a/alebo na liečbu karcinómu prs. Používa sa inhibítor steroidnej aromatázy upravený na lokálne podávanie. Liečivo neobsahuje žiadne antigestagény.

- 7 (51) **A 61K 38/21, 31/70 // (A 61K 38/21, 31:70)**
 (21) **1710-2000**
 (22) 13.05.1999
 (31) 09/079 566
 (32) 15.05.1998
 (33) US

- (71) SCHERING CORPORATION, Kenilworth, NJ, US;
 (72) Albrecht Janice K., Winter Park, FL, US;
 (74) PATENTSERVIS BRATISLAVA, a. s., Bratislava, SK;
 (86) PCT/US99/07037
 (87) WO 99/59621
(54) Použitie ribavirínu na prípravu farmaceutického prípravku na liečenie chronickej infekcie hepatitídou C
 (57) Použitie ribavirínu a interferónu alfa na prípravu farmaceutických prípravkov na liečbu pacientov s chronickou infekciou hepatitídou C, ktorí sa dosiaľ nepodrobili žiadnej antivírusovej liečbe, na likvidáciu detegovateľnej HCV-RNA zahŕňajúcej kombinovanú terapiu s použitím terapeuticky efektívneho množstva ribavirínu a terapeuticky efektívneho množstva interferónu alfa počas 20 až 50 týždňov.

- 7 (51) **A 61K 38/29, 9/08, 47/10, 47/26**
 (21) **1532-2000**
 (22) 08.12.1998
 (31) 60/069 075
 (32) 09.12.1997
 (33) US
 (71) ELI LILLY AND COMPANY, Lilly Corporate Center, Indianapolis, IN, US;
 (72) Chang Chin-Ming, Fishers, IN, US; Havel Henry A., Indianapolis, IN, US;
 (74) Tomeš Pavol, Ing., Bratislava, SK;
 (86) PCT/US98/26043
 (87) WO 99/29337
(54) Stabilizované roztoky teriparatidu
 (57) Sú opísané stabilizované farmaceutické zmesi paratyroidného hormónu vo forme roztokov na parenterálne podávanie, pričom terapeuticky aktívna zložka je stabilizovaná pufrom a polyolom. Prípravky obsahujú ľudský PTH(1-34) vo vodnom roztoku, manitol, octanové alebo vínové pufrovacie činidlo a m-krezol alebo benzylalkohol ako konzervačný prostriedok. Ďalej je opísaná farmaceutická zmes vo forme lyofilizovaného prášku.

- 7 (51) **A 61K 38/36**
 (21) **758-2000**
 (22) 19.05.2000
 (31) 9901175
 (32) 31.05.1999
 (33) ES
 (71) GRUPO GRIFOLS, S. A., Parets del Valles (Barcelona), ES;
 (72) Ristol Debart Pere, Sabadell (Barcelona), ES; Bravo Camisón Ma Isabel, Manresa (Barcelona), ES; Fernández Rodríguez Jesús, Gavá (Barcelona), ES;
 (74) PATENTSERVIS BRATISLAVA, a. s., Bratislava, SK;

(54) Použitie tranexámovej kyseliny na výrobu prostriedku ľudského fibrinogénu a ľudský fibrinogénový prostriedok

(57) Je opísané použitie tranexámovej kyseliny na výrobu prostriedku ľudského fibrinogénu získaného z ľudskej plazmy alebo spôsobmi rekombinantnej alebo transgénej technológie so súčasným pridaním ľudského albumínu, aby sa znížil čas rozpustenia, keď sa pridá fyziologicky zlučiteľný roztok. Je opísaný tiež ľudský fibrinogénový prostriedok.

7 (51) A 61M 5/19, A 61K 39/27

(21) 720-2000

(22) 19.11.1998

(31) 9704405-1

(32) 28.11.1997

(33) SE

(71) PHARMACIA & UPJOHN AB, Stockholm, SE;

(72) Limrell Karin, Sollentuna, SE; Florin-Robertsson Ebba, Stockholm, SE; Hökby Elvy, Enskede, SE; Nilsson Ulf, Ekerö, SE; Ström Anders, Enskede, SE;

(74) Žovicová Viera, Mgr., Bratislava, SK;

(86) PCT/SE98/02096

(87) WO 99/27983

(54) Jednodávková striekačka obsahujúca lyofilizovanú proteínovú kompozíciu na podávanie objemu menšieho ako 0,5 ml

(57) Jednodávková striekačka pozostáva z prvej komory s lyofilizovanou kompozíciou obsahujúcou proteín v množstve menšom ako 1,4 mg, aminokyselinu a stabilizátor, kde hmotnostný pomer medzi proteínom a aminokyselinou oproti stabilizátoru je menší ako 1,5 a kde pomer hmotnosti suchej zložky oproti objemu koláča v prvej komore je nad 12 mg/ml, a druhej komory s vodným rekonštitučným roztokom s injektovateľným objemom menej ako 0,5 ml.

Trieda B

7 (51) B 01D 36/00

(21) 1396-2000

(22) 15.04.1999

(31) 98/3165

(32) 15.04.1998

(33) ZA

(71) GARFIELD INTERNATIONAL INVESTMENTS LIMITED, Tortola, VG;

(72) Graham William, Western Cape, Stellenbosch, ZA;

(74) ROTT, RŮŽIČKA & GUTTMANN, v. o. s., Bratislava, SK;

(86) PCT/ZA99/00016

(87) WO 99/52618

(54) Filter na odstraňovanie pevných látok z kvapalín

(57) Filter (10) zahŕňa skriňu (18) majúcu vstup (42) čistej vody. V skriňu (18) je umiestnený filter (12, 16, 58) prvého stupňa na odstraňovanie pevných látok z vody a filter (66) druhého stupňa na vykonávanie ultrafiltrácie alebo mikrofiltrácie a/alebo reverznej osmózy.

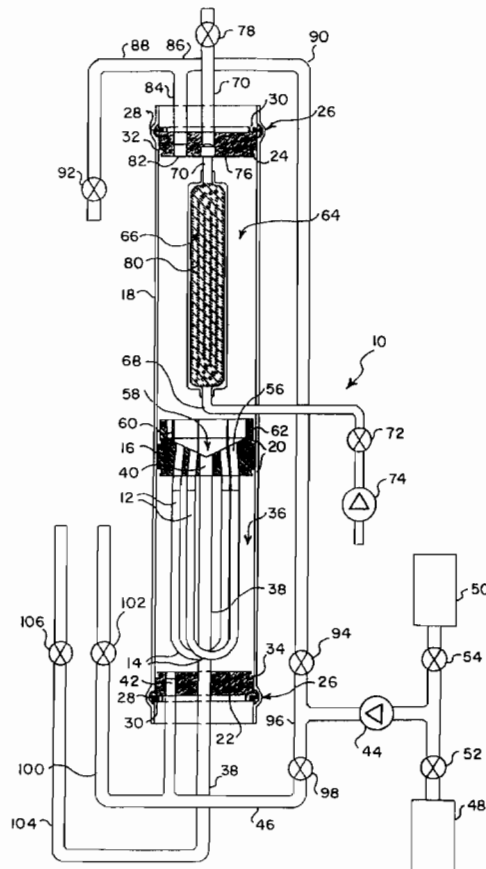

7 (51) B 01J 2/22, 35/08, 37/00

(21) 1700-2000

(22) 11.05.1999

(31) 10/127008

(32) 11.05.1998

(33) JP

(71) Nippon Ketjen Co., Ltd., Chuo-ku, Tokyo, JP; Akzo Nobel N. V., Arnhem, NL;

(72) Matsumoto Nobuhito, Niihama-shi, Ehime pref., JP; Yano Eiichi, Niihama-shi, Ehime pref., JP; Shimowake Masafumi, Niihama-shi, Ehime pref., JP; Kamo Tetsuro, Niihama-shi, Ehime pref., JP;

(74) Majlingová Marta, Ing., SK;

(86) PCT/EP99/03266

(87) WO 99/58236

(54) Spôsob prípravy sférických oxidových častíc, sférické oxidové častice a spôsob výroby katalyzátora zo sférických oxidových častíc

(57) Spôsob prípravy sférických oxidových častíc, ktorý zahŕňa kroky tvarovania východiskového materiálu zahrnujúceho hydratovaný oxid na častice, ktoré majú v podstate konštantnú dĺžku, vedením materiálu cez dva valce rotujúce proti sebe, potom nasleduje vedenie materiálu cez valec vy-

bavený drážkami, čím sa tvoria útvary tyčinkového typu, rezanie tyčinkových útvarov na častice v podstate konštantnej dĺžky, konverzia takto tvorených častíc na guľôčky a zahriatie týchto častíc, čím sa konvertuje hydratovaný oxid na oxid. Tento spôsob poskytuje častice, pri ktorých v podstate nie je rozdiel v hustote medzi vnútornou časťou a obalovou časťou častice, čo vedie k vysokej odolnosti proti odieraniu. Častice pripravené pomocou tohto spôsobu sú zvlášť vhodné na prípravu katalyzátorov hydrogenačného spracovania, konkrétnejšie na prípravu katalyzátorov hydrogenačného spracovania vhodných na hydrogenačné spracovanie ťažkých uhľovodíkových surovín.

7 (51) B 01J 21/16, 37/10, C 07C 29/04, B 01J 37/06

(21) 2009-2000

(22) 01.07.1999

(31) 198 29 747.5

(32) 03.07.1998

(33) DE

(71) RWE-DEA Aktiengesellschaft für Mineraloel und Chemie, Hamburg, DE;

(72) Sakuth Michael, Marl, DE; Lohrengel Gregor, Dorsten, DE; Maschmeyer Dietrich, Recklinghausen, DE; Stochniol Guido, Marl, DE;

(74) Hörmannová Zuzana, Ing., Bratislava, SK;

(86) DE99/01898

(87) WO 00/01480

(54) Dealuminizovaný katalyzátorový nosič, spôsob jeho výroby, spôsob hydratácie olefinov s dvoma alebo tromi atómami uhlíka vodou v prítomnosti katalyzátora, ktorý pozostáva z nosiča nasýteného kyselinou

(57) Nárokuje sa dealuminizovaný katalyzátorový nosič, spôsob výroby katalyzátorového nosiča so zníženým obsahom hliníka na báze prirodzene sa vyskytujúceho vrstveného silikátu, ako napríklad montmorilonit, ako aj spôsob hydratácie olefinov s dvoma alebo tromi atómami uhlíka, pri ktorých sa použije katalyzátorový nosič so zníženým obsahom hliníka. Na kyslo katalyzovanú hydratačnú reakciu sa nosič nasýti kyselinou fosforečnou. Zlepšenie podľa vynálezu oproti obvyklému hydratačnému postupu je v tom, že nevznikajú žiadne hliníkové usadeniny nosiča za prítomnosti kyseliny fosforečnej. Tým nevzniká v aparátoch zoradených pri reakcii sériovo žiadne blokovanie.

7 (51) B 27B 31/00, B 27L 7/06

(21) 42-2001

(22) 10.01.2001

(71) Kovačič Juraj, Ing., Veľká Lehota, SK;

(72) Kovačič Juraj, Ing., Veľká Lehota, SK;

(74) Benko Milan, JUDr., Zvolen, SK;

(54) Zariadenie na štiepanie a manipuláciu dreva

(57) Zariadenie na štiepanie a manipuláciu dreva je konštruované ako prídavné zariadenie k mobilnému pracovnému stroju, napr. nakladaču, ku ktorému sa pripája prostredníctvom rýchloupínača. Zariadenie pozostáva najmenej z dvoch priamočiarych hydromotorov (2), ktoré sú pevne spojené s rámom (1) a vzájomne prepojené štiepacím klinom (6), na ktorom sú pevne prichytené štiepacie klíny (7). Na pohon priamočiarych hydromotorov (2) a ich ovládanie sa využíva hydraulický systém pracovného stroja (15) s deličom prietoku (16).

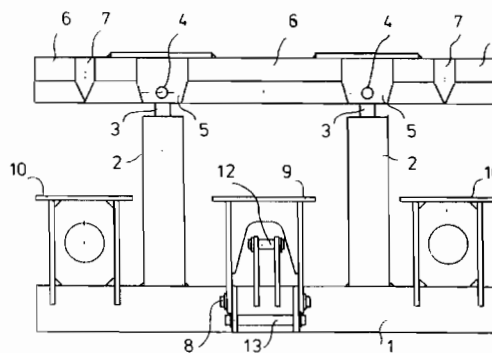

7 (51) B 27K 3/44, 3/50

(21) 2035-2000

(22) 02.07.1999

(31) 198 31 036.6, 199 26 884.3

(32) 12.07.1998, 12.06.1999

(33) DE, DE

(71) LONZA AG, Basel, CH; IMPRÄGNIERWERK WÜLKKNITZ GmbH, Wülknitz, DE;

(72) Marx Hans-Norbert, Bühl-Wimbuch, DE; Vogel Tilo, Frauenhein, DE; Arlt Oliver, Frauenhein, DE; Lichtenberg Florian, Grenzach-Wyhlen, DE;

(74) Obertáš Július, Ing., Bratislava, SK;

(86) PCT/CH99/00288

(87) WO 00/02716

(54) Prostriedok na ochranné ošetrenie dreva

(57) Opisujú sa prostriedky na ochranné ošetrenie dreva proti hnilobe a napadnutiu hmyzu, ktoré obsahujú aspoň: a) 5 - 90 dielov kamennouhoľného dechtového oleja, b) 2 - 20 dielov biocídne účinnej kvartérnej amóniovej zlúčeniny, c) 10 - 90 dielov vody, pričom sa vylučujú prostriedky s konzistenciou pasty. Prostriedky sú ľahko pripraviteľné stabilné emulzie, ktoré majú nasledujúce vlastnosti: dobrú penetračnú schopnosť, veľmi zmenšený zápach ošetreného dreva, chýba rušivé nahromadenie dechtového oleja na povrchu a je silne potlačené „tečenie“ ošetreného dreva pri letných teplotách, zreteľné zvýšenie účinku pri zníženom obsahu kamennouhoľného dechtového oleja a nižšia toxicita v porovnaní s čistým kamennouhoľným dechtovým olejom.

7 (51) B 29C 70/20, B 32B 17/04

(21) 509-2000

(22) 07.04.2000

(31) 99/13 067

(32) 20.10.1999

(33) FR

(71) VETROTEX FRANCE S. A., Chambéry, FR;

(72) Debalme Jean-Paul, Chambéry, FR; Voiron Jacques, St. Jean de Couz, FR; Cividino Alexandre, Chambéry, FR;

(74) Hörmannová Zuzana, Ing., Bratislava, SK;

(54) Kompozitná páska, spôsob jej výroby a zariadenie na vykonávanie tohto spôsobu

(57) Pri výrobe kompozitnej pásky (10) na báze výstužných vlákien a termoplastického organického materiálu sa vedie dohromady a konsoliduje väčší počet nití (11) z nekonečných vlákien. Nite (11) na báze termoplastických a výstužných vlákien sa unášajú a spájajú súběžne dohromady do plošného niťového zoskupenia (12), ktoré vstupuje do pásma, kde sa zahrieva na teplotu dosahujúcu teplotu tavenia termoplastu, ďalej prechádza otáčavým impregnačným ústrojenstvom (80) na rovnomerné rozdeľovanie roztaveného termoplastu. Niťové zoskupenie (12) sa zavádza do tvarovacieho a sústreďovacieho ústrojenstva (100) pri jeho udržiavaní na teplote, pri ktorej je termoplast tvárny, takže sa získa páska (13) vytvorená spojením nití (11) dohromady tak, že sa vzájomne dotýkajú, čím sa dosiahne kontinuita v priečnom smere. Páska (13) sa ochladzuje na konsolidovanie nití stuhnutím termoplastu.

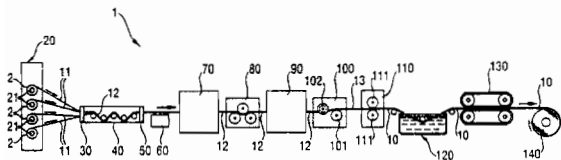

7 (51) B 29D 30/08, 30/26

(21) 1195-2000

(22) 09.08.2000

(31) 199 38 151.8

(32) 16.08.1999

(33) DE

(71) CONTINENTAL AKTIENGESELLSCHAFT, Hannover, DE;

(72) Jungk Andreas, Wedemark, DE; Rump Jürgen, Garbsen, DE;

(74) Bušová Eva, JUDr., Bratislava, SK;

(54) Podávacie zariadenie na konfekčný bubon na výrobu plášťov pneumatík

(57) Opísané je zariadenie najmä na bubon na výrobu balíkov pásov, na ktoré je ukladaný väčší počet vrstiev rôznych konštrukčných prvkov plášťa pneumatiky v tvare pásov, stáčaný a spojený s materiálmi, ktoré už boli položené, s väčším počtom zásobníkov, dopravných liniek a dopravných zariadení, pričom vnútri dopravnej linky je vytvorený väčší počet dopravných zariadení vo forme jednodielneho dopravného systému, pričom je

k dispozícii väčší počet premiestniteľných dopravných rezacích zariadení, ktoré sú striedavo v činnom zábere s dopravným systémom a ktoré majú zariadenie na fixáciu konštrukčných prvkov plášťa pneumatiky.

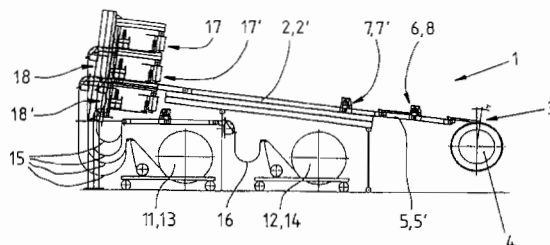

7 (51) B 32B 27/32

(21) 678-99

(22) 21.05.1999

(31) 198 23 162.8

(32) 23.05.1998

(33) DE

(71) Hoechst Tresaphan GmbH, Neunkirchen/Saar, DE;

(72) Rasp Wolfgang, Homburg, DE; Busch Detlef Klaus, Saarlouis, DE;

(74) Hörmannová Zuzana, Ing., Bratislava, SK;

(54) Polyolefinové fólie, spôsob ich výroby a ich použitie

(57) Sú opísané viacvrstvové biaxiálne orientované polyolefinové fólie pozostávajúce z jednej základnej vrstvy a najmenej jednej krycej vrstvy, pričom základná vrstva obsahuje amid masťnej kyseliny a krycia vrstva obsahuje najmenej 80 % hmotnostných lineárneho polyméru olefinu. Fólia je vhodná na výrobu fóliového laminátu pomocou tavnej extrúzie polyetylénovej vrstvy.

7 (51) B 61D 27/00

(21) 1463-99

(22) 22.10.1999

(31) 299 15 543.9

(32) 03.09.1999

(33) DE

(71) LIEBHERR-VERKEHRSTECHNIK GmbH, Wien, AT;

(72) Schmidt Werner, Wien, AT;

(74) PATENTSERVIS BRATISLAVA, a. s., Bratislava, SK;

(54) Podpodlahové vetracie, vykurovacie a/alebo klimatizačné zariadenie

(57) Zariadenie na úpravu vzduchu so skriňou upevnou pod podlahou osobného vagóna, s otvormi na nasávanie čerstvého alebo cirkulačného vzduchu a na výstup upraveného vzduchu, ktorého skriňa je zariadená na priečne vstavenie pod podlahu vagóna a je prispôbená šírke osobného vagóna, pričom skriňa je vybavená pod oblasťou alebo v oblasti krycej steny minimálne jedným potrubím čerstvého/cirkulačného vzduchu s koncovými vstupnými otvormi a s usporiadaním klapiek

alebo ventilov na uzavretie jednej strany potrubia, alebo na miešanie čerstvého a cirkulačného vzduchu a minimálne jedným potrubím na upravený vzduch, ktoré je vybavené minimálne jedným výstupným otvorom.

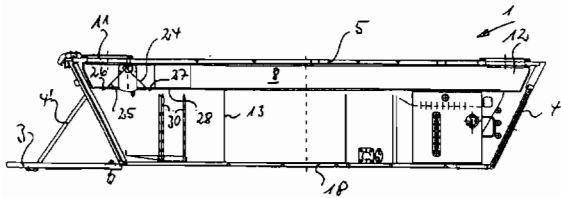

7 (51) B 65D 71/00

(21) 1786-2000

(22) 01.06.1999

(31) 09/086 729

(32) 29.05.1998

(33) US

(71) THE MEAD CORPORATION, Dayton, OH, US;

(72) Oliff James R., Douglasville, GA, US;

(74) PATENTSERVIS BRATISLAVA, a. s., Bratislava, SK;

(86) PCT/US99/12176

(87) WO 99/61341

(54) Úprava zámku panelov kartónového prírezu

(57) Súčasťou úpravy zámku panelov kartónového prírezu podľa tohto vynálezu je prvý panel (1), z ktorého vystupuje pútka zámku (40), druhý panel s hlavnou (6) a čelnou (7) časťou, ktoré sú spojené množstvom kolíneárných ohybových čiar (8) panelu, a dvojica výrezov (50, 52) v druhom paneli. Obidva výrezy zámku sú vedené aspoň z prvých bodov umiestnených na opačných stranách príslušných čiar ohybu druhého panelu do čelnej časti panelu a do druhých bodov na hlavnej časti panelu. Priestorom medzi výrezmi zámku je vymedzený oporný panel. Po vsunutí pútky zámku do výrezu je toto pútka držané medzi oporným panelom a druhým panelom. Ohybová čiara opory (62) môže byť vedená naprieč oporným panelom z výrezu zámku k okraju výrezu (58), v podstate súbežne s ohybovou čiarou panelu, a to v predsunutej polohe k ohybovej čiare panelu v smere k jeho čelnej časti, pričom vyklonením čelnej časti panelu je spôsobené aspoň čiastočné otvorenie výrezu zámku na vsunutie pútky zámku.

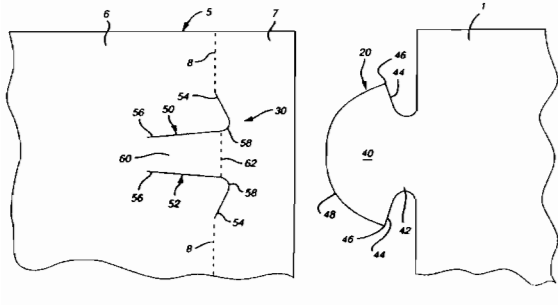

7 (51) B 65F 3/04

(21) 1520-2000

(22) 11.10.2000

(31) 199 52 483.1-22

(32) 29.10.1999

(33) DE

(71) Zöller-Kipper GmbH, Mainz, DE;

(72) Šilhavý František, Praha, CZ;

(74) Juran Svetozár, JUDr., Bratislava, SK;

(54) Blokovacie zariadenie na zdvíhacie mechanizmy usporiadané vedľa seba

(57) Je opísané blokovacie zariadenie (18) na vedľa seba usporiadané zdvíhacie mechanizmy (12, 15) preklápacích alebo zdvíhacích mechanizmov. Na jednoduché ovládanie blokovacieho zariadenia (18), keď zdvíhacie mechanizmy majú byť zablokovateľné tak pri používaní výkyvných ramien (6), ako aj pri používaní hrebeňových príchytek, je na ovládanie blokovacieho prvku (1) tento blokovací prvok (1) spojený cez diaľkovo premenný, v dvoch polohách (a, b) zafixovateľný spájací mechanizmus (3) s výkyvným ramenom (6) prvého zdvíhacieho mechanizmu (12 alebo 15).

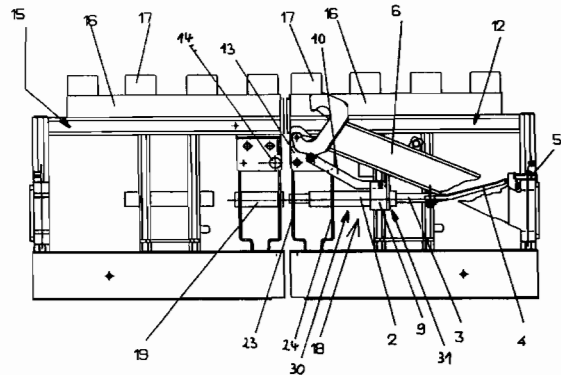

7 (51) B 65G 69/28

(21) 1312-2000

(22) 17.04.1998

(31) 298 03 587.1

(32) 02.03.1998

(33) DE

(71) HOCHTIEF FERTIGTEILBAU GMBH, Frankfurt am Main, DE; VAN WIJK NEDERLAND B. V., PJ Lelystad, NL;

(72) Mögele Reinhard, JV Dronten, NL;

(74) ROTT, RŮŽIČKA & GUTTMANN, v. o. s., Bratislava, SK;

(86) PCT/EP98/02278

(87) WO 99/44928

(54) Prekladací mostík s nakladacím stojiskom z prefabrikovaných železobetónových dielov ako združený systém

(57) Predmetom vynálezu je prekladací mostík so zabehávacím a vychádzajúcim alebo zaklápajúcim nadstavcom a vstavateľným rámom, ktorý je charakteristický tým, že so železobetónovými prefabrikátmi tvoriacimi nakladacie stojisko na prekladací mostík tvorí predbežne zmontovanú jednotku (združený systém).

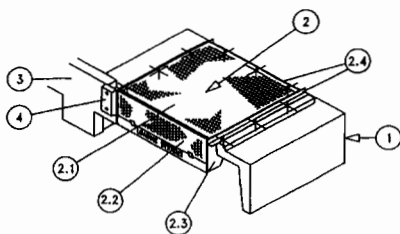

7 (51) B 67D 1/04, 5/54, B 65D 83/14

(21) 1384-2000

(22) 16.03.1999

(31) 1008601

(32) 16.03.1998

(33) NL

(71) Heineken Technical Services B.V., Amsterdam, NL;

(72) Vlooswijk Johaannes Jacobus Thomas, Linschoten, NL;

(74) PATENTSERVIS BRATISLAVA, a. s., Bratislava, SK;

(86) PCT/NL99/00144

(87) WO 99/47451

(54) Zariadenie na dávkovanie tlakovej kvapaliny

(57) Zariadenie na dávkovanie tlakovej kvapaliny má kontajner s prvým a druhým oddelením. Prvé oddelenie je určené na uloženie dávkovanej kvapaliny a druhé oddelenie je upravené na uschovanie propelentu, pričom v priebehu prevádzky je medzi prvým a druhým oddelením otvor. Na usmerňovanie tlaku použitého propelentu pretekajúceho z druhého do prvého oddelenia je vyhotovené zariadenie na ovládanie tlaku. V druhom oddelení je náplň na absorpciu a/alebo adsorpciu aspoň časti propelentu.

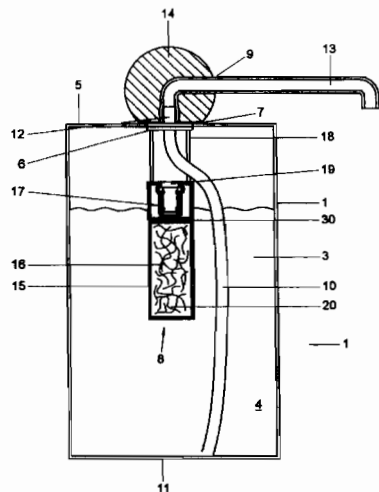

Trieda C

7 (51) C 04B 7/38, 7/36

(21) 1412-99

(22) 12.10.1999

(71) Považská cementáreň, a. s., Ladce, SK;

(72) Martauz Pavel, Ing., Ladce, SK; Strigáč Július, Ing., PhD., Halič, SK; Orság Zdeno, Ing., Trenčín, SK;

(74) Dudová Tatiana, Trenčín, SK;

(54) Spôsob výroby cementu so zníženým obsahom chrómu

(57) Spôsob výroby cementu, pri ktorom sa do surovínovej zmesi ako železitá korekčná zložka použije 0,01 až 10 % hmotnostných mechanicky a/alebo tepelne upravených uhličitanov železa s následným vypálením surovínovej zmesi pri teplote od 1400 do 1500 °C, čím sa dosiahne primárne zníženie obsahu Cr^{VI} v cimente na 0,5 až 20 ppm Cr^{VI}. Do takto pripraveného cementu sa počas mletia a/alebo po mletí pridajú chemicky upravené - aktivované uhličitaný železa v množstve 0,01 až 1 % hmotnostných.

7 (51) C 07B 37/00, 37/02, 37/04

(21) 1032-2000

(22) 07.07.2000

(31) MI99A 001532

(32) 13.07.1999

(33) IT

(71) ENICHEM S. p. A., San Donato Milanese (Milan), IT; ENITECNOLOGIE S. p. A., San Donato Milanese (Milan), IT;

(72) Amarilli Stefano, Novara, IT; Perego Carlo, Carnate (Milan), IT; Cappellazzo Oscar, Alghero (Sassari), IT; Biddau Gianfranco, Porto Torres (Sassari), IT; Bencini Elena, Ceresse Di Virgilio (Mantova), IT; Girotti Gianni, Novara, IT;

(74) Bušová Eva, JUDr., Bratislava, SK;

(54) Spôsob regenerácie zeolitových katalyzátorov

(57) Opisuje sa spôsob regenerácie zeolitového katalyzátora, ktorý je užitočný najmä na regeneráciu vyčerpaných zeolitových katalyzátorov, ktoré pochádzajú z procesu prípravy monoalkylovaných aromatických uhľovodíkov alkyláciou aromatického uhľovodíka vhodným alkylačným činidlom vybraným zo súboru zahŕňajúceho C₂-C₄-olefiny, izopropylalkohol a zmesi izopropylalkoholu s propylénom, alebo transalkyláciou aromatického uhľovodíka jedným alebo viacerými polyalkylovanými aromatickými uhľovodíkmi; uvedený alkylačný alebo transalkylačný proces sa uskutočňuje v aspoň čiastočne kvapalnej fáze a v prítomnosti katalyzátora zeolitovej povahy.

7 (51) C 07C 229/00

(21) 1666-2000

(22) 25.03.1999

(31) 60/079 488, 60/079 489

(32) 26.03.1998, 26.03.1998

(33) US, US

(71) UNIVERSITY OF SASKATCHEWAN TECHNOLOGIES INC., Saskatoon, Saskatchewan, CA;

(72) Paterson I. Alick (zosnulý); Dyck Lilian E., Saskatoon, Saskatchewan, CA; Davis Bruce A., Saskatoon, Saskatchewan, CA; Liu Ya-Dong, Saskatoon, Saskatchewan, CA; Durden David A., Saskatoon, Saskatchewan, CA; Boulton Alan A., Saskatoon, Saskatchewan, CA;

- (74) PATENTSERVIS BRATISLAVA, a. s., Bratislava, SK;
- (86) PCT/CA99/00250
- (87) WO 99/48858
- (54) **Alifatické aminokarboxylové a aminofosfónové kyseliny, aminonitrily a aminotetrazoly ako bunkové záchranné činidlá**
- (57) Zlúčeniny všeobecného vzorca (I), kde R^1 je $(CH_2)_mCH_3$, kde m je 0 alebo celé číslo od 1 do 16 alebo alkenyl, alkynyl, alkoxy, alkyltio alebo alkylsulfínylová skupina majúca 2 až 17 atómov uhlíka, $R^2 = H, CH_3$ alebo CH_2CH_3 , $R^3 = H$ alebo CH_3 , $R^4 = H$ alebo CH_3 , $R^5 =$ nižší alkyl majúci 1 až 5 atómov uhlíka, n je celé číslo v rozsahu 1 až 3 a X je karboxyl (COOH), karbalkoxy skupina ($COOR^5$), kyano skupina (CN), kyselina fosfónová (PO_3H_2), fosfonátový ester ($PO_3[R^5]_2$) alebo 5-tetrazol a ich farmaceuticky prijateľné soli. Výhodne sú zlúčeniny opticky čisté enantioméry R- alebo S- konfigurácie, kde $R^3 = R^4 = R^5 = H$, $R^2 = CH_3$ a R^1 nasýtený alifatický reťazec s 1 až 5 atómami uhlíka. Zlúčeniny sú výhodné ako bunkové záchranné činidlá.

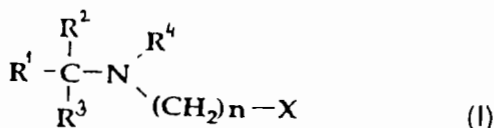

- 7 (51) C 07C 235/56, A 61K 31/165
- (21) 1718-2000
- (22) 11.05.1999
- (31) 9810357.5, 9822483.5
- (32) 15.05.1998, 16.10.1998
- (33) GB, GB
- (71) AstraZeneca AB, Södertälje, SE;
- (72) Brown Dearg Sutherland, Macclesfield, Cheshire, GB; Brown George Robert, Macclesfield, Cheshire, GB;
- (74) Čechvalová Dagmar, Bratislava, SK;
- (86) PCT/GB99/01489
- (87) WO 99/59959
- (54) **Benzamidové deriváty, spôsob ich prípravy, farmaceutická kompozícia a ich použitie na prípravu liečiva na liečenie chorôb sprostredkovaných cytokínmi**
- (57) Opisujú sa amidové deriváty všeobecného vzorca (I), v ktorom R^3 znamená (1-6C) alkylovú skupinu alebo halogén, m znamená 1 až 3 a R^1 je zvolený zo skupín zahrnujúcich (A) halogén, hydroxylovú, (1-6C) alkylovú, (1-6C) alkoxylovú, aryllovú, heteroarylovú a heterocyklylovú skupinu, a (B) di-[(1-6C) alkyl]amino-(1-6C) alkylovú, (1-6C) alkoxy-(2-6C) alkoxy-(2-6C) alkoxylovú a di-[(1-6C)alkyl]amino-(2-6C) alkoxylovú skupinu, aryloxyskupinu, heteroaryloxyskupinu, heteroaryl-(1-6C) alkoxy skupinu, heterocyklyloxyskupinu a heterocyklyl - (1-6C) alkoxy skupinu, p znamená 0 až 2 a R^2 znamená skupinu ako hydroxy a halogén, q znamená 0 až 4, a R^4 znamená aryllovú alebo cykloalkylovú skupinu, ktorá nesie 1 až 3 substituenty vybrané zo skupín zahrnujú-

cich (C) vodík, hydroxyskupinu, halogén a heterocyklylovú skupinu, (D) heteroaryl- (1-6C) alkoxylovú a heterocyklyl-(1-6C) alkoxylovú skupinu, s výhradou, že substituent na R^4 je zvolený z odseku (C) iba vtedy, ak aspoň jedna skupina R^1 je zvolená z odseku (B).

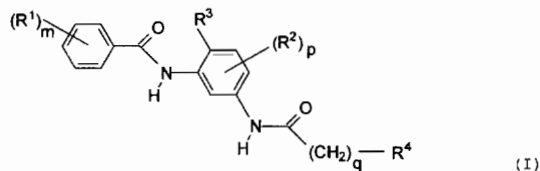

- 7 (51) C 07C 255/33
- (21) 1485-2000
- (22) 08.04.1999
- (31) 60/081 093
- (32) 08.04.1998
- (33) US
- (71) SMITHKLINE BEECHAM CORPORATION, Philadelphia, PA, US; NPS Pharmaceuticals, Inc, Salt Lake City, UT, US;
- (72) Bhatnagar Pradip Kumar, Exton, PA, US; Burgess Joelle Lorraine, Trappe, PA, US; Callahan James Francis, Philadelphia, PA, US; Calvo Paul Rolando, Royersford, PA, US; Del Mar Eric G., Salt Lake City, UT, US; Lago Maria Amparo, Audubon, PA, US; Nguyen Thomas T., Newbury Park, CA, US;
- (74) Majlingová Marta, Ing., Bratislava, SK;
- (86) PCT/US99/07722
- (87) WO 99/51569
- (54) **Kalcilytické zlúčeniny, farmaceutický prostriedok s ich obsahom a ich použitie**
- (57) Kalcilytické zlúčeniny všeobecného vzorca (I), farmaceutické prostriedky obsahujúce tieto látky a ich použitie ako antagonistických látok kalciového receptora.

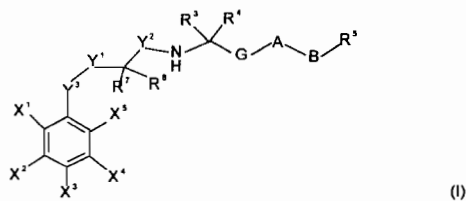

- 7 (51) C 07C 257/18, C 07D 207/16, 211/22, 211/26, 211/28, 211/46, 211/62, 295/08, C 07F 7/18, A 61K 31/195
- (21) 761-2000
- (22) 19.11.1998
- (31) 9/319698, 10/127498
- (32) 20.11.1997, 11.05.1998
- (33) JP, JP
- (71) TEIJIN LIMITED, Osaka-shi, Osaka, JP;
- (72) Hara Takayuki, Hino-shi, Tokyo, JP; Nakada Tomohisa, Hino-shi, Tokyo, JP; Takano Yasunobu, Hino-shi, Tokyo, JP; Sugiura Satoshi, Hino-shi, Tokyo, JP; Tsutsumi Takaharu, Hino-shi, Tokyo, JP; Takazawa Yoshiharu, Hino-shi, Tokyo, JP; Takarada Reiko, Hino-shi, Tokyo, JP;

(74) PATENTSERVIS BRATISLAVA, a. s., Bratislava, SK;

(86) PCT/JP98/05209

(87) WO 99/26918

(54) Deriváty difenylamidínu

(57) Opísané sú zlúčeniny všeobecného vzorca (1) alebo ich farmaceuticky prijateľné soli, kde význam jednotlivých substituentov je uvedený v opise. Uvedené zlúčeniny sú funkčné ako klinicky aplikovateľné inhibitory Fxa. Opísané je aj inhibitor koagulácie krvi, profylaktický prostriedok proti trombóze alebo embólii, terapeutický prostriedok proti trombóze alebo embólii, ktoré obsahujú deriváty difenylamidínu.

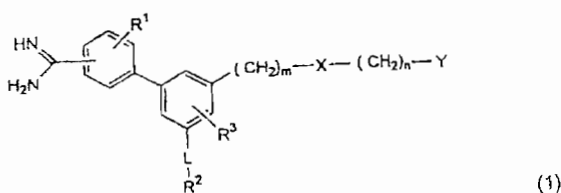

7 (51) C 07C 257/18, 279/22, A 61K 31/155

(21) 1596-2000

(22) 12.04.1999

(31) 198 19 548.6

(32) 30.04.1998

(33) DE

(71) MERCK PATENT GmbH, Darmstadt, DE;

(72) Dorsch Dieter, Ober-Ramstadt, DE; Juraszyk Horst, Seeheim, DE; Mederski Werner, Erzhausen, DE; Gante Helga, dedička po zomrelom Joachimovi Gantem, Darmstadt, DE; Wurziger Hans, Darmstadt, DE; Buchstaller Hans-Peter, Weiterstadt, DE; Bernotat-Danielowski Sabine, Bad Nauheim, DE; Melzer Guido, Hofheim/Ts, DE;

(74) Bušová Eva, JUDr., Bratislava, SK;

(86) PCT/EP99/02457

(87) WO 99/57096

(54) Derivát bifenyly, spôsob jeho prípravy, jeho použitie a farmaceutický prostriedok, ktorý ho obsahuje

(57) Zlúčeniny všeobecného vzorca (I), kde X znamená $-[C(R^6)_2]_n-$, $-CR^6=CR^6-$, $-[C(R^6)_2]_n-O-$, $-O-[C(R^6)_2]_n-$, $-COO-$, $-OOC-$, $-CONR^6-$ alebo $-NR^6CO-$, R^6 znamená vodík, A alebo benzyl, A znamená C_{1-20} alkyl, pričom 1 alebo 2 $-CH_2-$ sú prípadne nahradené atómom O alebo S alebo skupinami $-CR^6=CR^6-$ a/alebo 1 až 7 atómov vodíka sú nahradené fluórom, Ar znamená fenyl alebo naftyl prípadne substituovaný 1, 2 alebo 3 skupinami zo súboru A, Ar' , OR^6 , OAr' , $N(R^6)_2$, NO_2 , CN , Hal, $NHCOA$, $NHCOAr'$, $NHSO_2A$, $NHSO_2Ar'$, $COOR^6$, $CON(R^6)_2$, $CONHAr'$, COR^6 , $COAr'$, $S(O)_nA$ a $S(O)_nAr'$, Ar' znamená fenyl alebo naftyl prípadne substituovaný 1, 2 alebo 3 skupinami zo súboru A, OR^6 , $N(R^6)_2$, NO_2 , CN , Hal, $NHCOA$, $COOR^6$, $CON(R^6)_2$, COR^6 a $S(O)_nA$, Hal znamená F, Cl, Br alebo J,

n znamená 0, 1 alebo 2, m a p znamenajú vždy 1 alebo 2. Význam substituentov $R^1 - R^5$ je uvedený v opise. Soli uvedených zlúčenín sú ako inhibitory koagulačného faktora Xa vhodné na výrobu farmaceutických prostriedkov na ošetrovanie a na predchádzanie tromboembolických ochorení.

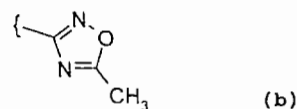
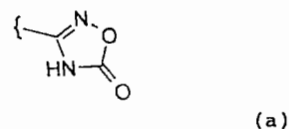
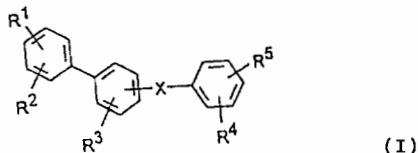

7 (51) C 07C 309/63, 309/29, 323/18, 311/08, 53/132, 69/612, 271/28, A 61K 31/00

(21) 1769-2000

(22) 31.05.1999

(31) 9801990-4, 9801991-2, 9801992-0

(32) 04.06.1998, 04.06.1998, 04.06.1998

(33) SE, SE, SE

(71) AstraZeneca AB, Södertälje, SE;

(72) Andersson Kjell, Mölndal, SE; Boije Maria, Mölndal, SE; Gottfries Johan, Mölndal, SE; Inghardt Tord, Mölndal, SE; Li Lanna, Mölndal, SE; Lindstedt Alstermark Eva-Lotte, Mölndal, SE;

(74) Žovicová Viera, Mgr., Bratislava, SK;

(86) PCT/SE99/00942

(87) WO 99/62871

(54) Deriváty a analógy kyseliny 3-arylpropiónovej

(57) Opísané sú zlúčeniny všeobecného vzorca (I), ich stereo- a optické izoméry, racemáty, ako aj ich farmaceuticky prijateľné soli a kryštalické formy. Význam jednotlivých substituentov je uvedený v opise. Opísané je spôsob prípravy uvedených zlúčenín, farmaceutická kompozícia obsahujúca zlúčeninu všeobecného vzorca (I) ako účinnú zložku a aj jej použitie pri výrobe liečiva na liečbu klinických stavov spojených s inzulínovou rezistenciou.

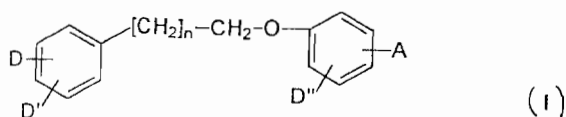

- 7 (51) C 07C 311/21, 233/76, C 07D 213/56, 239/96, 215/36, C 07C 237/52, 235/82, A 61K 31/195, 31/44, 31/505, 31/19
- (21) 1394-2000
 (22) 19.04.1999
 (31) 198 18 614.2
 (32) 20.04.1998
 (33) DE
 (71) BASF AKTIENGESELLSCHAFT, Ludwigshafen, DE;
 (72) Lubisch Wilfried, Heidelberg, DE; Möller Achim, Grünstadt, DE; Treiber Hans-Jörg, Brühl, DE; Knopp Monika, Ludwigshafen, DE;
 (74) Žovicová Viera, Mgr., Bratislava, SK;
 (86) PCT/EP99/02618
 (87) WO 99/54294
- (54) **Substituované amidy, ich príprava a použitie**
- (57) Zlúčeniny všeobecného vzorca (I), ich tautomérmé a izomérmé formy, ich možné enantiomérmé a diastereoizomérmé formy, ako aj fyziologicky prijateľné soli, v ktorých premenné majú nasledujúce významy: R¹ predstavuje C₁-C₆-alkyl, fenyl, naftyl, chinolyl, pyridyl, pyrimidyl, pyridazyl, chinazolyl alebo chinoxalyl, pričom kruhy môžu byť prídavné substituované až dvomi zvyškami R⁴; R² znamená -(CH₂)_m-R⁸, kde R⁸ môže predstavovať fenyl, cyklohexyl alebo indolyl a m znamená 1 až 6; X predstavuje väzbu, -CH₂-, -CH₂CH₂-, -CH=CH-, -C≡C-, -CONH-, -SO₂NH-, a R¹-X znamenajú spolu tiež zlúčeniny vzorca (a); R³ predstavuje vodík alebo CO-NR⁶R⁷; R⁴ znamená vodík, C₁-C₄-alkyl, ktorý je rozvetvený alebo nerozvetvený, alebo -O-C₁-C₄-alkyl; R⁵ predstavuje vodík, C₁-C₄-alkyl, ktorý je rozvetvený alebo nerozvetvený, alebo -O-C₁-C₄-alkyl; R⁶ znamená vodík, C₁-C₆-alkyl, ktorý je rozvetvený alebo nerozvetvený; R⁷ predstavuje vodík, C₁-C₆-alkyl, ktorý je rozvetvený alebo nerozvetvený; a n znamená číslo 0, 1 alebo 2. Amidy vzorca (I) sú inhibítormi enzýmov, predovšetkým cysteinproteáz, ako sú calpainy (od vápnika závislé cysteinproteázy) a ich izoenzýmy a katepsíny, ako je B a L.

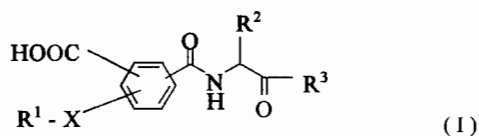

- 7 (51) C 07C 311/21, 233/78, C 07D 295/08, 213/56, A 61K 31/18, 31/44
- (21) 1412-2000
 (22) 19.04.1999
 (31) 198 17 461.6
 (32) 20.04.1998
 (33) DE
 (71) BASF AKTIENGESELLSCHAFT, Ludwigshafen, DE;
 (72) Lubisch Wilfried, Heidelberg, DE; Möller Achim, Grünstadt, DE; Treiber Hans-Jörg, Brühl, DE; Knopp Monika, Ludwigshafen, DE;
 (74) Žovicová Viera, Mgr., Bratislava, SK;

- (86) PCT/EP99/02617
 (87) WO 99/54293
- (54) **Substituované benzamidy, ich príprava a použitie**
- (57) Zlúčeniny všeobecného vzorca (I), ich tautomérmé formy, enantiomérmé a diastereoomérmé formy, E a Z formy, a možné fyziologicky tolerované soli, kde premenné môžu mať pri jednom z výhodných uskutočnení nasledujúci význam: A je fenyl a naftyl, z ktorých každý môže byť substituovaný R⁹, B je -SO₂NH-, -CH=CH-, väzba a -C≡C-, R¹ je etyl, propyl, butyl a benzyl, R² je NH-SO₂-R⁶, R³ je vodík a COOH, R⁶ je C₁-C₄-alkyl, rozvetvený alebo nerozvetvený, a fenyl, R⁹ je vodík, -CH-R¹⁴-R¹², kde R¹² je pyrrolidín, morfolín, piperidín, R¹⁰ je C₁-C₆-alkyl, rozvetvený alebo nerozvetvený, R¹³ je C₁-C₄-alkyl, rozvetvený alebo nerozvetvený, R¹⁴ môže byť vodík, metyl, etyl, n, p sú navzájom nezávisle čísla 0, 1 alebo 2, m, o sú navzájom nezávisle čísla 0, 1, 2, 3 alebo 4.

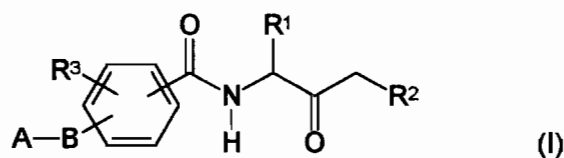

- 7 (51) C 07C 323/60, A 61K 31/16, C 07C 237/14, 237/12, 311/19, 235/16, C 07D 295/185
- (21) 1628-2000
 (22) 30.04.1999
 (31) 09/071 714, 09/303 807
 (32) 01.05.1998, 30.04.1999
 (33) US, US
 (71) ABBOTT LABORATORIES, Abbott Park, IL, US;
 (72) Craig Richard A., Racine, WI, US; Henkin Jack, Highland Park, IL, US; Kawai Megumi, Libertyville, IL, US; Lynch Linda Lijewski, Pleasant Prairie, WI, US; Patel Jyoti, Libertyville, IL, US; Sheppard George S., Wilmette, IL, US; Wang Jieyi, Gurnee, IL, US;
 (74) ROTT, RŮŽIČKA & GUTTMANN, v. o. s., Bratislava, SK;
 (86) PCT/US99/09641
 (87) WO 99/57098
- (54) **Substituované β-aminokyselinové inhibitory metioninaminopeptidázy-2**
- (57) Sú opísané zlúčeniny všeobecného vzorca (I), kde význam jednotlivých substituentov je uvedený v opise. Skupiny substituovaných β-aminokyselín sú silne účinné inhibitory metioninaminopeptidázy typu 2 (MetAP2), a tým účinné aj pri inhibícii angiogenézy a stavov ochorenia, ktorých vznik je závislý od angiogenézy, napr. diabetická retinopatia, rast nádoru a stavy inflamácie.

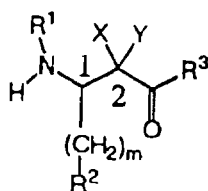

(I)

7 (51) C 07C 405/00, A 61K 31/557

(21) 1936-2000

(22) 22.06.1999

(31) 198 28 881.6

(32) 22.06.1998

(33) DE

(71) SCHERING AKTIENGESELLSCHAFT, Berlin, DE;

(72) Wagner Torsten, Berlin, DE; Wessel Martin, Berlin, DE; Lipp Ralph, Berlin, DE; Iffert Bernd, Berlin, DE; Michel Heinrich, Berlin, DE; Westermann Jürgen, Berlin, DE; Dahl Helmut, Berlin, DE; Skuballa Werner, Berlin, DE;

(74) Hörmannová Zuzana, Ing., Bratislava, SK;

(86) PCT/EP99/04278

(87) WO 99/67212

(54) Oxidačný inhibítor pri prostánových derivátoch

(57) Opísané je použitie oxidačného inhibítora pre okolitý vzduch pri priemyselnej výrobe, obzvlášť pri spracovaní prostánových derivátov, pri ktorom oxidačný inhibítor odstráni ozón z procesného vzduchu pred kontaktom s prostánovými derivátmi. Zníži sa tak koncentrácia rozkladných produktov.

7 (51) C 07D 207/12, A 61K 31/40, C 07B 43/06, 35/02

(21) 1557-2000

(22) 16.04.1999

(31) 198 17 393.8, 198 27 633.8

(32) 20.04.1998, 20.06.1998

(33) DE, DE

(71) MERCK PATENT GmbH, Darmstadt, DE;

(72) Bathe Andreas, Darmstadt, DE; Helfert Bernd, Ober-Ramstadt, DE; Ackermann Karl-August, Ober-Ramstadt, DE; Gottschlich Rudolf, Reinheim, DE; Stein Ingeborg, Rodgau, DE; Budak Jens, Darmstadt, DE;

(74) Bušová Eva, JUDr., Bratislava, SK;

(86) PCT/EP99/02574

(87) WO 99/54298

(54) Spôsob prípravy enantioméne čistého N-metyl-N-[(1S)-1-fenyl-2-((3S)-S-hydroxypyrolidin-1-yl)etyl]-2,2-difenylacetamidu

(57) Spôsob prípravy N-metyl-N-[(1S)-1-fenyl-2-((3S)-3-hydroxypyrolidin-1-yl)etyl]-2,2-difenylacetamidu alebo N-metyl-N-[(1R)-1-fenyl-2-((3R)-3-hydroxypyrolidin-1-yl)etyl]-2,2-difenylacetamidu a medzi produkty na tento spôsob, ktorými sú N-metyl-N-[(1S)-1-fenyl-2-((3S)-3-hydroxypyrolidin-1-yl)etyl] a N-metyl-N-[(1R)-1-fenyl-2-((3R)-3-hydroxypyrolidin-1-yl)etyl].

7 (51) C 07D 207/16, 403/04, 417/04, 413/04, 409/04, 407/04, 401/12, A 61K 31/40

(21) 1509-2000

(22) 12.04.1999

(31) 09/065 225

(32) 23.04.1998

(33) US

(71) ABBOTT LABORATORIES, Abbott Park, IL, US;

(72) Maring Clarence J., Grayslake, IL, US; Gu Yu-Gui, Grayslake, IL, US; Chen Hui-Ju, Grayslake, IL, US; Chen Yuanwei, Gurnee, IL, US; Degoey David A., Kenosha, WI, US; Flosi William J., Des Plaines, IL, US; Giranda Vicent L., Gurnee, IL, US; Grampovnik David J., Waukegan, IL, US; Kati Warren M., Gurnee, IL, US; Kempf Dale J., Libertyville, IL, US; Klein Larry L., Lake Forest, IL, US; Krueger Allan C., Gurnee, IL, US; Lin Zhen, Gurnee, IL, US; Madigan Darold L., Elk Grove Village, IL, US; McDaniel Keith F., Grayslake, IL, US; Muchmore Steven W., Libertyville, IL, US; Sham Hing L., Mundelein, IL, US; Stewart Kent D., Gurnee, IL, US; Stoll Vincent S., Libertyville, IL, US; Sun Minghua, Libertyville, IL, US; Wang Gary T., Niles, IL, US; Wang Sheldon, Grayslake, IL, US; Xu Yibo, Waukegan, IL, US; Yeung Ming C., Grayslake, IL, US; Zhao Chen, Libertyville, IL, US; Kennedy April, Grayslake, IL, US;

(74) ROTT, RŮŽIČKA & GUTTMANN, v. o. s., Bratislava, SK;

(86) PCT/US99/07945

(87) WO 99/54299

(54) Pyrolidíny ako inhibítory neuraminidáz

(57) Zlúčeniny všeobecného vzorca (I), ktoré sú účinné pri inhibovaní neuraminidáz mikroorganizmov spôsobujúcich ochorenia, najmä chrípkových neuraminidáz, a farmaceutický prípravok, ktorý obsahuje uvedené zlúčeniny.

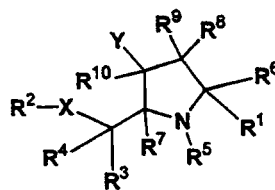

(II)

7 (51) C 07D 209/00

(21) 1274-2000

(22) 24.02.1999

(31) 09/030 062

(32) 25.02.1998

(33) US

(71) Genetics Institute, Inc., Cambridge, MA, US;

(72) Seehra Jasbir S., Lexington, MA, US; Kaila Neelu, Natick, MA, US; McKew John C., Arlington, MA, US; Lovering Frank, Acton, MA, US; Bemis Jean E., Arlington, MA, US; Xiang YiBin, Acton, MA, US;

(74) Majlingová Marta, Ing., Bratislava, SK;

(86) PCT/US99/03899

(87) WO 99/43651

(54) **Inhibítory fosfolipázových enzýmov, farmaceutický prostriedok s ich obsahom a ich použitie**

(57) Inhibítory fosfolipázových enzýmov všeobecných vzorcov (A) a (B), farmaceutický prostriedok s ich obsahom a ich použitie na inhibíciu aktivity fosfolipázových enzýmov u cicavcov a na liečenie zápalovej reakcie u cicavcov.

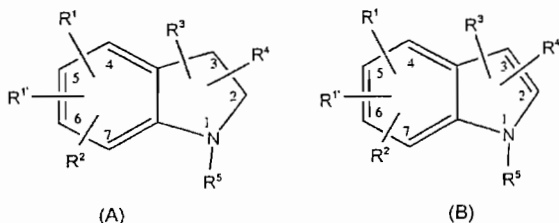

7 (51) C 07D 213/56, A 61K 31/44, C 07D 213/75, 213/74, 401/06, 213/73

(21) 1688-2000

(22) 11.05.1999

(31) 60/085 053, 60/127 626, 60/129 099

(32) 11.05.1998, 01.04.1999, 13.04.1999

(33) US, US, US

(71) VERTEX PHARMACEUTICALS INCORPORATED, Cambridge, MA, US;

(72) Salituro Francesco, Marlborough, MA, US; Galullo Vincent, Harvard, MA, US; Bellon Steven, Wellesley, MA, US; Bemis Guy, Arlington, MA, US; Cochran John, Lowell, MA, US;

(74) Čechvalová Dagmar, Bratislava, SK;

(86) PCT/US99/10291

(87) WO 99/58502

(54) **Heterocyklické inhibítory p38**

(57) Inhibítory p38, čo je proteínkináza cicavcov zahrnutá do proliferácie buniek, bunkovej smrti a reakcie na extracelulárnu stimuláciu; spôsoby výroby týchto inhibítorov; farmaceutické kompozície obsahujúce inhibítory podľa vynálezu a ich použitie.

7 (51) C 07D 213/71, C 07C 311/13, C 07D 401/12, 405/12, 409/12, 417/12, 233/84, 403/12, A 61K 31/18, 31/40

(21) 475-2000

(22) 05.10.1998

(31) 60/061 727

(32) 10.10.1997

(33) US

(71) PFIZER INC., New York, NY, US;

(72) Cameron Kimberly O'Keefe, East Lyme, CT, US; Lefker Bruce Allen, Gales Ferry, CT, US; Rosati Robert Louis, Stonington, CT, US;

(74) Bušová Eva, JUDr., Bratislava, SK;

(86) PCT/IB98/01540

(87) WO 99/19300

(54) **Agonisty prostaglandínu a ich použitie**

(57) Zlúčeniny všeobecného vzorca (I), ktoré sú agonistami prostaglandínu; farmaceutické kompozície na báze týchto zlúčenín a kity, ktoré ich obsahujú.

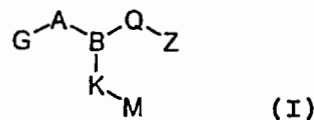

7 (51) C 07D 213/73, A 61K 31/44

(21) 1139-98

(22) 17.02.1997

(31) 60/014 343

(32) 29.03.1996

(33) US

(71) PFIZER INC., New York, NY, US;

(72) Lowe John Adams, Stonington, CT, US; Whittle Peter John, Sandwich, Kent, GB;

(74) Bušová Eva, JUDr., Bratislava, SK;

(86) PCT/IB97/00132

(87) WO 97/36871

(54) **6-Fenylpyridyl-2-aminové deriváty a farmaceutické kompozície na ich báze**

(57) 6-Fenylpyridyl-2-aminové deriváty všeobecného vzorca (I) a ich farmaceuticky vhodné soli, ktoré sú inhibítormi syntázy oxidu dusného (NOS); farmaceutické kompozície na báze týchto zlúčenín na liečenie alebo prevenciu stavov, ktorými sú migréna, zápalové choroby, mŕtvica, akútna a chronická bolesť, hypovolemický šok, traumatický šok, reperfúzne poškodenie, Crohnova choroba, ulceratívna kolitída, septický šok, roztrúsená skleróza, demencia spojená s AIDS, neurodegeneratívne choroby, neurónová toxicita, Alzheimerova choroba, návyk a závislosť od chemických látok, eméza, epilepsia, úzkosť, psychózy, trauma hlavy, syndróm respiračného distressu u dospelých (ARDS), tolerancia a abstinenčné symptómy indukované morfinom, zápalová choroba čriev, osteoartrída, reumatoidná artrída, ovulácia, dilatovaná kardiomyopatia, akútne poranenie miechy, Huntingtonova choroba, Parkinsonova choroba, glaukóm, degenerácia makuly, diabetická neuropatia, diabetická nefropatia a rakovina u cicavcov.

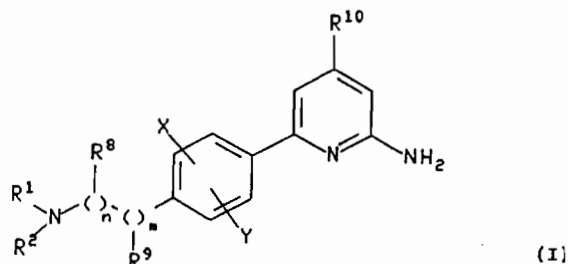

7 (51) C 07D 213/82, 239/42, 317/60, 405/12, 295/155, 401/04, 215/50, A 61K 31/495, 31/505, 31/455

(21) 1393-2000

(22) 20.04.1999

(31) 198 17 462.4

(32) 20.04.1998

(33) DE

- (71) BASF AKTIENGESELLSCHAFT, Ludwigshafen, DE;
 (72) Lubisch Wilfried, Heidelberg, DE; Möller Achim, Grünstadt, DE; Treiber Hans-Jörg, Brühl, DE; Knopp Monika, Ludwigshafen, DE;
 (74) Žovicová Viera, Mgr., Bratislava, SK;
 (86) PCT/EP99/02632
 (87) WO 99/54305
 (54) **Heterocyklicky substituované amidy, ich príprava a použitie**
 (57) Heterocyklicky substituované amidy všeobecného vzorca (I), ich tautoméne a izoméne formy, ich enantioméne a diastereoizoméne formy a ich fyziologicky prijateľné soli, ktoré sú vhodné ako inhibítory enzýmov, predovšetkým cysteinproteáz, ako je calpain a katepsíny; farmaceutický prípravok, ktorý ich obsahuje, a ich použitie.

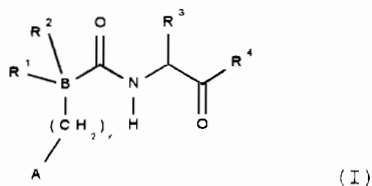

7 (51) C 07D 213/82, 239/42, 277/56, 233/90, A 61K 31/44, 31/505

- (21) 1452-2000
 (22) 19.04.1999
 (31) 198 17 459.4
 (32) 20.04.1998
 (33) DE
 (71) BASF AKTIENGESELLSCHAFT, Ludwigshafen, DE;
 (72) Lubisch Wilfried, Heidelberg, DE; Möller Achim, Grünstadt, DE; Treiber Hans-Jörg, Brühl, DE; Knopp Monika, Ludwigshafen, DE;
 (74) Žovicová Viera, Mgr., Bratislava, SK;
 (86) PCT/EP99/02611
 (87) WO 99/54304
 (54) **Heterocyklicky substituované amidy, ich príprava a použitie**
 (57) Amidy všeobecného vzorca (I), ich tautoméne a izoméne formy, možné enantioméne a diastereoizoméne formy a možné fyziologicky tolerované soli; farmaceutický prípravok, ktorý obsahuje uvedené amidy, a ich použitie ako kalpainových inhibítov.

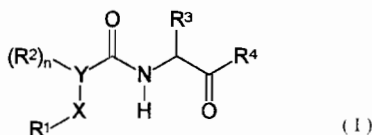

7 (51) C 07D 215/54, A 61K 31/47, C 07D 241/44, A 61K 31/50, C 07D 213/82, A 61K 31/455, C 07D 217/26, 237/28

- (21) 1128-99
 (22) 05.02.1998
 (31) 60/039 169
 (32) 26.02.1997
 (33) US

- (71) PFIZER INC., New York, NY, US;
 (72) Brown Matthew Frank, Pawcatuck, CT, US; Kath John Charles, Waterford, CT, US; Poss Christopher Stanley, Gales Ferry, CT, US;
 (74) Bušová Eva, JUDr., Bratislava, SK;
 (86) PCT/US98/01568
 (87) WO 98/38167
 (54) **Deriváty amidov heteroarylhexánových kyselín, farmaceutické kompozície na ich báze a ich použitie na liečenie alebo prevenciu**

- (57) Sú opísané zlúčeniny vzorca (I), kde R¹ predstavuje prípadne substituovaný heteroaryl s 2 až 9 C; R² predstavuje prípadne substituovanú skupinu fenylnyl-(CH₂)_m-, naftyl-(CH₂)_m-, cykloalkyl-(CH₂)_m- s 3 až 10 C v cykloalkylovej časti, alkylskupinu s 1 až 6 C alebo skupinu heteroaryl-(CH₂)_m- s 2 až 9 C v heteroarylovej časti, kde m je 0 až 4; R³ predstavuje H alebo prípadne substituovanú alkylskupinu s 1 až 10 C, cykloalkyl-(CH₂)_n- s 3 až 10 C v cykloalkylovej časti, heterocykloalkyl-(CH₂)_n- s 2 až 9 C v heterocykloalkylovej časti, heteroaryl-(CH₂)_n- s 2 až 9 C v heteroarylovej časti alebo aryl-(CH₂)_n-, kde n je 0 až 6; alebo R³ a atóm C, ku ktorému je pripojený, tvoria prípadne substituovaný a/alebo anelovaný päť- až sedemčlenný karbocyklický kruh; R⁴ predstavuje H, alkylskupinu s 1 až 6 C, OH, alkoxy skupinu s 1 až 6 C, hydroxyalkylskupinu s 1 až 6 C, skupinu alkoxy-CO s 1 až 6 C v alkoxylovej časti, cykloalkyl-(CH₂)_p- s 3 až 10 C v cykloalkylovej časti alebo prípadne substituovanú skupinu heterocykloalkyl-(CH₂)_p- s 2 až 9 C v heterocykloalkylovej časti, heteroaryl-(CH₂)_p- s 2 až 9 C v heteroarylovej časti, fenylnyl-(CH₂)_p- alebo naftyl-(CH₂)_p-, kde p je 0 až 4; alebo R⁴ a R⁵ dokopy s atómom dusíka, ku ktorému sú pripojené, tvoria prípadne substituovanú heterocykloalkylskupinu s 2 až 9 C; R⁵ predstavuje vodík, alkylskupinu s 1 až 6 C alebo aminoskupinu; a ich farmaceuticky vhodné soli, farmaceutické kompozície s ich obsahom a ich použitie. Tieto zlúčeniny sú selektívnymi inhibítormi väzby MIP-1-alfa k receptoru CCR1 a sú použiteľné na liečenie zápalov a ďalších imunitných porúch.

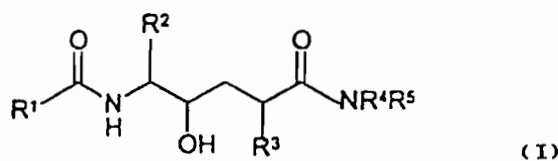

7 (51) C 07D 217/04, 405/06, 401/06, 409/06, A 61K 31/47

- (21) 654-99
 (22) 03.11.1997
 (31) 60/032 307
 (32) 27.11.1996
 (33) US
 (71) PFIZER INC., New York, NY, US;
 (72) Chang George, Ivoryton, CT, US; Quallich George Joseph, North Stonington, CT, US;
 (74) Bušová Eva, JUDr., Bratislava, SK;

- (86) PCT/IB97/01368
 (87) WO 98/23593
 (54) **Amidy, spôsob ich výroby a farmaceutické kompozície**
 (57) Zlúčeniny všeobecného vzorca (I), ktoré sú inhibítory Apo B/MTP a sú užitočné pri liečbe rôznych chorôb a stavov, ako je ateroskleróza, pankreatitída, obezita, hypercholesterolémia, hypertriglyceridémia, hyperlipidémia a diabetes; farmaceutické prípravky obsahujúce uvedené zlúčeniny; medziprodukty na výrobu amidov všeobecného vzorca (I) a spôsoby výroby týchto medziproduktov.

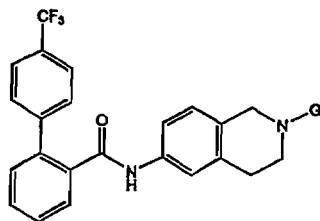

(I)

- 7 (51) C 07D 239/52, 239/34, 403/12, 213/64, 251/22, A 61K 31/505
 (21) 1175-2000
 (22) 25.02.1999
 (31) 198 09 144.3
 (32) 04.03.1998
 (33) DE
 (71) BASF AKTIENGESELLSCHAFT, Ludwigshafen, DE;
 (72) Amberg Wilhelm, Schwetzingen, DE; Jansen Rolf, Mannheim, DE; Klinge Dagmar, Schriesheim, DE; Riechers Hartmut, Neustadt, DE; Hergenröder Stefan, Mainz, DE; Raschack Manfred, Weisenheim, DE; Unger Liliane, Ludwigshafen, DE;
 (74) Žovicová Viera, Mgr., Bratislava, SK;
 (86) PCT/EP99/01208
 (87) WO 99/44998
 (54) **Nesymetricky substituované deriváty karboxylových kyselín, spôsob ich prípravy a ich použitie ako zmesových antagonistov ET_A/ET_B receptora**
 (57) Deriváty karboxylových kyselín všeobecného vzorca (I), farmaceutický prípravok, ktorý obsahuje uvedené deriváty, a ich použitie ako zmesových antagonistov ET_A/ET_B receptora.

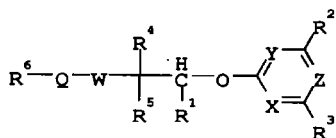

(I)

- 7 (51) C 07D 239/91, 401/06, 417/06, 401/14, 405/06, 413/06, A 61K 31/505 // C 07M 7:00
 (21) 1132-99
 (22) 06.02.1998
 (31) 60/038 905

- (32) 28.02.1997
 (33) US
 (71) PFIZER PRODUCTS INC., Groton, CT, US;
 (72) Welch Willard McKowan Jr., Mystic, CT, US; DeVries Keith M., Chester, CT, US;
 (74) Bušová Eva, JUDr., Bratislava, SK;
 (86) PCT/IB98/00150
 (87) WO 98/38173
 (54) **Atropoizoméry 3-aryl-4(3H)-chinazolinónov a ich použitie ako antagonistujúčich činidiel AMPA-receptora**
 (57) Sú opísané atropoizoméry vzorca (Ia), v ktorých R² znamená prípadne substituovanú aryllovú skupinu alebo heteroarylovú skupinu, R⁵ znamená alkylovú skupinu, halogénskupinu, trifluórmetylovú skupinu, alkoxykupinu alebo alkyltioskupinu, R⁶, R⁷ a R⁸ znamenajú atóm vodíka alebo halogénskupinu a R³ znamená atóm vodíka, halogénskupinu, kyanoskupinu, nitroskupinu, trifluórmetylovú skupinu, alkylovú skupinu alebo alkoxykupinu, sú použiteľné ako antagonistujúce činidlá AMPA receptorov, najmä pri neurodegeneratívnych a s úrazom CNS súvisiacich stavov.

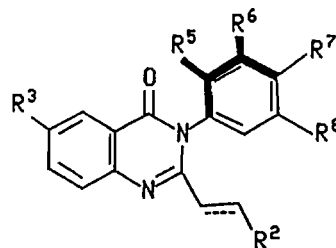

(Ia)

- 7 (51) C 07D 253/06, 405/04, C 07C 59/84, 59/90, 69/738, A 01N 43/707, 43/76, 43/84
 (21) 1730-2000
 (22) 19.05.1999
 (31) 198 22 824.4
 (32) 20.05.1998
 (33) DE
 (71) BASF AKTIENGESELLSCHAFT, Ludwigshafen, DE;
 (72) Schäfer Peter, Ottersheim, DE; Rack Michael, Heidelberg, DE; Götz Roland, Neulussheim, DE; Hamprecht Gerhard, Weinheim, DE; Menke Olaf, Altleiningen, DE; Menges Markus, Bensheim, DE; Reinhard Robert, Ludwigshafen, DE; Zagar Cyrill, Ludwigshafen, DE; Otten Martina, Ludwigshafen, DE; Westphalen Karl-Otto, Speyer, DE; Walter Helmut, Obrigheim, DE;
 (74) Žovicová Viera, Mgr., Bratislava, SK;
 (86) PCT/EP99/03424
 (87) WO 99/59983
 (54) **Substituované 6-aryl-3-tioxo-5-(ti)oxo-2,3,4,5-tetrahydro-1,2,4-triazíny**
 (57) Sú opísané zlúčeniny vzorca (I) a ich soli, kde X znamená O alebo S, R¹ je C₁-C₆-alkyl, C₁-C₆-haloalkyl, nesubstituovaný alebo substituovaný fenyl; R² je NH₂, C₁-C₆-alkyl, C₁-C₆-haloalkyl,

C₂-C₆-alkenyl, C₃-C₆-alkinyl, (C₁-C₆-alkoxy)-karbonyl-C₁-C₆-alkyl, C₁-C₆-alkoxy-C₁-C₆-alkyl, C₁-C₆-alkyltio-C₁-C₆-alkyl, C₃-C₆-cykloalkyl a Ar je substituovaný aryl vzorca Ar¹ až Ar⁴, kde Y je O alebo S, Z znamená O, S, NH alebo N(C₁-C₆-alkyl) a R³, R⁴, R⁵, R⁶, R⁷ a R⁸ majú význam uvedený v opise; a ich použitie ako herbicidov a na desikáciu/defoliáciu rastlín.

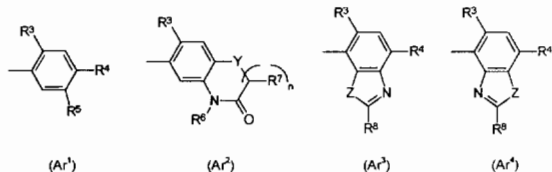
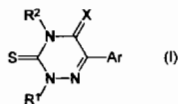

- (71) BASF AKTIENGESELLSCHAFT, Ludwigshafen, DE;
 (72) Lubisch Wilfried, Heidelberg, DE; Möller Achim, Grünstadt, DE; Treiber Hans-Jörg, Brühl, DE; Knopp Monika, Ludwigshafen, DE;
 (74) Žovicová Viera, Mgr., Bratislava, SK;
 (86) PCT/EP99/02620
 (87) WO 99/54320
(54) Amidy s heterocyklickými substituentmi, ich príprava a použitie
 (57) Sú opísané amidy všeobecného vzorca (I) a ich tautomérne a izoméne formy, možné enantiomérne a diastereoméne formy a možné fyziologicky tolerované soli.

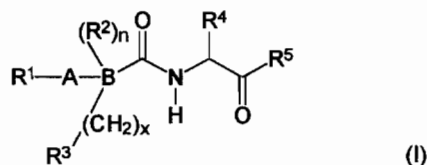

7 (51) C 07D 261/04, C 12P 41/00

(21) 1315-99

(22) 26.03.1998

(31) 60/042 109

(32) 26.03.1997

(33) US

(71) DU PONT PHARMACEUTICALS COMPANY, Wilmington, DE, US;

(72) Zhang Lin-Hua, New Fairfield, CT, US; Anzalone Luigi, West Chester, PA, US; Pesti Jaan A., Wilmington, DE, US; Yin Jianguo, Hockessin, DE, US;

(74) Bušová Eva, JUDr., Bratislava, SK;

(86) PCT/US98/05903

(87) WO 98/42687

(54) Dynamické štiepenie tioesterov izoxazolínu na izoxazolínkarboxylové kyseliny, katalyzované lipázou

(57) Je opísaný spôsob transesterifikácie katalyzovanej lipázou, ktorý je vhodný na prípravu substituovanej kyseliny izoxazolín-5-yloctovej s vysokou optickou čistotou zo stereoizoménej zmesi esterifikovaného substituovaného izoxazolín-5-ylacetátu. Tieto produkty sú vhodné pri syntéze zlúčenín, ktoré sú vhodné ako liečivá, najmä ako liečivá určené na liečbu trombotickej poruchy, a na prípravu prostriedkov na použitie v poľnohospodárstve.

7 (51) C 07D 401/10, A 61K 31/495

(21) 1652-2000

(22) 27.04.1999

(31) 9809350.3

(32) 02.05.1998

(33) GB

(71) AstraZeneca AB, Södertälje, SE;

(72) Ashford Marianne, Macclesfield, Cheshire, GB; James Roger, Macclesfield, Cheshire, GB;

(74) Čechvalová Dagmar, Bratislava, SK;

(86) PCT/GB99/01316

(87) WO 99/57112

(54) Forma 1-(6-chlórnaft-2-ylsulfonyl)-4-[4-(4-pyridyl)benzoyl]piperazínu so zmenšenou veľkosťou častíc, farmaceutická kompozícia obsahujúca túto formu a jej použitie

(57) Opisujú sa farmaceuticky prijateľné soli 1-(6-chlórnaft-2-ylsulfonyl)-4-[4-(4-pyridyl)benzoyl]piperazínu a formy tejto zlúčeniny v stave voľnej bázy alebo v stave soli so zmenšenou veľkosťou častíc, ktoré majú antitrombotické a antikoagulačné vlastnosti a sú takto užitočné pri liečení ľudí a zvierat. Opisujú sa aj spôsoby na prípravu farmaceuticky prijateľných solí uvedenej zlúčeniny a ich foriem so zmenšenou veľkosťou častíc, farmaceutické kompozície, ktoré ich obsahujú, a ich použitie pri výrobe liečiv na vyvolanie antitrombotického a antikoagulačného účinku u ľudí.

7 (51) C 07D 295/12, A 61K 31/50, C 07D 403/04, 317/58, 207/06, 215/06, 215/24, 217/04, 213/70, 213/30

(21) 1506-2000

(22) 19.04.1999

(31) 198 17 460.8

(32) 20.04.1998

(33) DE

7 (51) C 07D 403/10, A 61K 31/415

(21) 2003-2000

(22) 10.06.1999

(31) 98/08037

(32) 24.06.1998

(33) FR

- (71) SANOFI-SYNTHELABO, Paris, FR;
 (72) Franc Bruno, Saze, FR; Hoff Christian, Saint Laurent des Arbers, FR; Kiang San, Madison, NJ, US; Lindrud Mark D., Madison, NJ, US; Monnier Olivier, Villeveyrac, FR; Wei Chenkou, Princeton Junction, NJ, US;
 (74) Čechvalová Dagmar, Bratislava, SK;
 (86) PCT/FR99/01372
 (87) WO 99/67236
(54) Kryštalická forma irbesartanu, spôsob jej prípravy a farmaceutická kompozícia, ktorá túto formu obsahuje
 (57) Je opísaná forma A irbesartanu, ktorá má kryštalickú formu modifikovanú tak, že pomer dĺžky k šírke kryštálov sa rovná 1 : 1 až 10 : 1, výhodne 1 : 1 až 5 : 1, a spôsob prípravy tejto kryštalickej formy, ktorý spočíva v tom, že sa buď kryštalická suspenzia ihličkovej formy formy A irbesartanu vystaví pôsobeniu aspoň jednej etapy teplotnej oscilácie alebo sa kryštalická suspenzia ihličkovej formy formy A irbesartanu vystaví pôsobeniu mechanických strižných síl. Taktiež je opísaná farmaceutická kompozícia obsahujúca uvedenú kryštalickú formu irbesartanu.

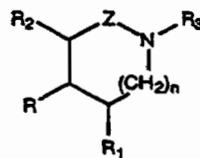

(I)

- 7 (51) C 07D 405/04, 207/16, 403/04, 405/14, 417/14, A 61K 31/40
 (21) 145-2000
 (22) 27.07.1998
 (31) 08/905 913, 09/048 955
 (32) 04.08.1997, 27.03.1998
 (33) US, US
 (71) ABBOTT LABORATORIES, Abbott Park, IL, US;
 (72) Winn Martin, Deerfield, IL, US; Boyd Steven A., Mundelein, IL, US; Hutchins Charles W., Gurnee, IL, US; Jae Hwan-Soo, Glencoe, IL, US; Tasker Andrew S., Gurnee, IL, US; von Geldern Thomas W., Richmond, IL, US; Kester Jeffrey A., Deerfield, IL, US; Sorensen Bryan K., Waukegan, IL, US; Szczepankiewicz Bruce G., Gages Lake, IL, US; Henry Kenneth J., Fishers, IN, US; Liu Gang, Gurnee, IL, US; Wittenberger Steven J., Mundelein, IL, US; King Steven A., Gurnee, IL, US;
 (74) ROTT, RŮŽIČKA & GUTTMANN, v. o. s., Bratislava, SK;
 (86) PCT/US98/15479
 (87) WO 99/06397
(54) Deriváty pyrolidín-3-karboxylovej kyseliny a ich použitie ako antagonistov endotelínu
 (57) Sú opísané zlúčeniny vzorca (I) alebo ich farmaceuticky prijateľné soli, ako aj spôsoby ich prípravy a medziprodukty v ich príprave, a spôsob antagonizácie endotelínu.

- 7 (51) C 07D 405/12, A 61K 31/445
 (21) 1590-2000
 (22) 23.04.1999
 (31) 9808894.1
 (32) 25.04.1998
 (33) GB
 (71) SMITHKLINE BEECHAM PLC, Brentford, Middlesex, GB;
 (72) Urquhart Michael, Tonbridge, Kent, GB;
 (74) Majlingová Marta, Ing., Bratislava, SK;
 (86) PCT/GB99/01246
 (87) WO 99/55699
(54) 10-Gáforsulfonát paroxetínu, spôsob jeho výroby a jeho použitie
 (57) Sú opísané 10-gáforsulfonáty paroxetínu v kryštalickej aj nekryštalickej forme, ktoré sú vhodné na liečbu určitých porúch CNS. Opísaný je aj spôsob výroby týchto zlúčenín.

- 7 (51) C 07D 405/12, A 61K 31/50, C 07D 401/12, 403/12
 (21) 1651-2000
 (22) 27.04.1999
 (31) 9809351.1, 9903337.5
 (32) 02.05.1998, 16.02.1999
 (33) GB, GB
 (71) AstraZeneca AB, Södertälje, SE;
 (72) Caulkett Peter William Rodney, Macclesfield, Cheshire, GB; James Roger, Macclesfield, Cheshire, GB; Pearson Stuart Eric, Macclesfield, Cheshire, GB; Slater Anthony Michael, Macclesfield, Cheshire, GB; Walker Rolf Peter, Macclesfield, Cheshire, GB;
 (74) Čechvalová Dagmar, Bratislava, SK;
 (86) PCT/GB99/01308
 (87) WO 99/57113
(54) Heterocyklické deriváty inhibujúce faktor Xa, farmaceutická kompozícia s ich obsahom a ich použitie
 (57) Opisujú sa heterocyklické deriváty všeobecného vzorca (I) alebo ich farmaceuticky prijateľné soli, ktoré majú antitrombotické a antikoagulačné vlastnosti a sú užitočné pri liečení ľudí a zvierat. Opisujú sa tiež spôsoby prípravy heterocyklických derivátov, farmaceutické kompozície, ktoré tieto deriváty obsahujú a ich použitie pri výrobe liečiv na použitie pri vyvolaní antitrombotického a antikoagulačného účinku.

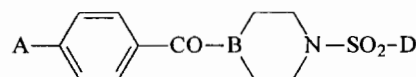

(I)

7 (51) C 07D 405/12, 405/14, 409/14, A 61K 31/34, 31/44, 31/505, 31/38

(21) 1721-2000

(22) 13.05.1999

(31) P 98 01085, P 98 01086

(32) 14.05.1998, 14.05.1998

(33) HU, HU

(71) EGIS GYÓGYSZERGYÁR RT., Budapest, HU;

(72) Ágai Béla, Budapest, HU; Reiter József, Budapest, HU; Simig Gyula, Budapest, HU; Rivó Endre, Budapest, HU; Nagy Zoltán Tamás, Budapest, HU; Ondi Levente, Szolnok, HU; Ivanicsné Megyeri Katalin, Budapest, HU; Miklósné Kovács Anikó, Budapest, HU; Nagyné Gyönös Ildikó, Budapest, HU; Kertész Szabolcs, Budapest, HU; Szénási Gábor, Budapest, HU; Schmidt Éva, Budapest, HU; Pallagi Katalin, Budapest, HU; Gacsályi István, Budapest, HU; Gyertyán István, Budapest, HU; Szabados Tamás, Budapest, HU; Lévy György, Budakeszi, HU; Egyed András, Budapest, HU;

(74) ROTT, RŮŽIČKA & GUTTMANN, v. o. s., Bratislava, SK;

(86) PCT/HU99/00038

(87) WO 99/58527

(54) **Benzofuránové deriváty, farmaceutické kompozície ich obsahujúce a spôsob prípravy aktívnej zložky**

(57) Sú opísané benzofuránové deriváty všeobecného vzorca (I), spôsob prípravy týchto zlúčenín a farmaceutické kompozície obsahujúce uvedené aktívne zložky.

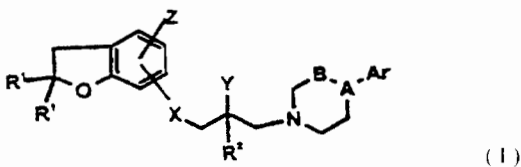

7 (51) C 07D 417/04, 413/04, A 01N 43/78, 43/76, C 07D 231/16, C 07F 9/6541, 9/6558, C 07D 417/14

(21) 1592-2000

(22) 22.04.1999

(31) 198 19 060.3

(32) 29.04.1998

(33) DE

(71) BASF AKTIENGESSELLSCHAFT, Ludwigshafen, DE;

(72) Zagar Cyrill, Ludwigshafen, DE; Hamprecht Gerhard, Weinheim, DE; Menges Markus, Bensheim, DE; Menke Olaf, Altleiningen, DE; Reinhard Robert, Ludwigshafen, DE; Schäfer Peter, Ottersheim, DE; Westphalen Karl-Otto, Speyer, DE; Otten Martina, Ludwigshafen, DE; Walter Helmut, Obrigheim, DE;

(74) Žovicová Viera, Mgr., Bratislava, SK;

(86) PCT/EP99/02699

(87) WO 99/55702

(54) **Substituované (4-brómpyrazol-3-yl)benzazoly**

(57) Sú opísané substituované (4-brómpyrazol-3-yl)benzazoly všeobecného vzorca (I) a ich soli, kde Z znamená skupinu $-N=C(XR^6)-O-$ alebo $-N=C(XR^6)-S-$, ktorá môže byť pripojená ku α prostredníctvom dusíka, kyslíka alebo síry; a X = chemická väzba, kyslík, síra, $-S(O)-$, SO_2- , $-NH-$ alebo $-N(R^7)-$. Tiež je opísané použitie uvedených zlúčenín ako herbicídov, najmä na desikáciu/defoliáciu rastlín.

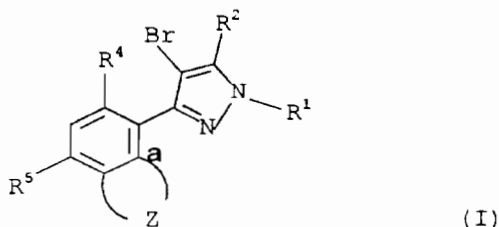

7 (51) C 07D 453/02, A 61K 31/435

(21) 1744-99

(22) 05.06.1998

(31) 9712882.1

(32) 18.06.1997

(33) GB

(71) PFIZER INC., New York, NY, US;

(72) Monaghan Sandra Marina, Sandwich, Kent, GB; Alker David, Sandwich, Kent, GB; Burns Christopher John, Sydney, AU;

(74) Bušová Eva, JUDr., Bratislava, SK;

(86) PCT/EP98/03500

(87) WO 98/57972

(54) **Kvartérne amóniové zlúčeniny, spôsob a medzi produkty na ich prípravu, ich použitie a farmaceutické prostriedky na ich báze**

(57) Sú opísané zlúčeniny všeobecného vzorca (I), kde R je fenyl, C_3 - C_7 cykloalkyl alebo heteroarýl, pričom každý z nich je prípadne kondenzovaný s benzénovým kruhom alebo s C_3 - C_7 cykloalkylom a prípadne substituovaný vrátane v časti kondenzovanej s benzénovým kruhom alebo C_3 - C_7 cykloalkylom, alebo R je 2,3-dihydrobenzo[b]furanýl alebo chromanyl, R^1 je H alebo C_1 - C_6 alkyl, W je priama väzba, metylén alebo etylén, X je nerozvetvený C_2 - C_4 alkylén, Y je fenyl, naftyl, benzyl, pirydyl, tienyl alebo C_3 - C_7 cykloalkyl, pričom každý z nich je prípadne substituovaný 1 až 3 substituentmi, ktorých význam je uvedený v opise, Ar je fenyl, naftyl, benzyl, tienyl, benzo[b]tienyl alebo indolyl, pričom každý z nich je prípadne substituovaný alebo Ar je 1,3-benzodioxolán-4- alebo 5-yl alebo 1,4-benzodioxán-5- alebo 6-yl, Z^A je farmaceuticky prijateľný anión s tou podmienkou, že ak je W priama väzba a R je prípadne kondenzovaný a prípadne substituovaný heteroarýl, je tento heteroarýl viazaný kruhovým atómom uhlíka ku karboxylovej skupine. Ďalej sú opísané spôsoby a medzi produkty na ich prípravu, ich použitie ako antagonistov tachykinínu a farmaceutické prostriedky na ich báze.

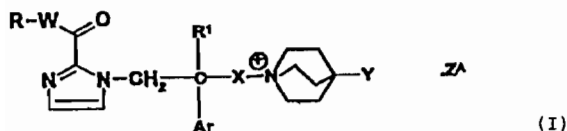

7 (51) C 07D 471/08, 471/20, A 61K 31/4353, 31/438, A 61P 9/06

(21) 781-2000

(22) 10.12.1998

(31) 9704709-6

(32) 17.12.1997

(33) SE

(71) AstraZeneca AB, Södertälje, SE;

(72) Strandlund Gert, Mölndal, SE; Alstermark Christer, Mölndal, SE; Björe Annika, Mölndal, SE; Björsne Magnus, Mölndal, SE; Frantsi Marianne, Mölndal, SE; Halvarsson Torbjörn, Mölndal, SE; Hoffmann Kurt-Jürgen, Mölndal, SE; Lindstedt Eva-Lotte, Mölndal, SE; Polla Magnus, Mölndal, SE;

(74) Žovicová Viera, Mgr., Bratislava, SK;

(86) PCT/SE98/02276

(87) WO 99/31100

(54) **Bispidínová zlúčenina, spôsob jej prípravy, farmaceutický prípravok s jej obsahom, jej použitie, medziprodukty na jej prípravu a spôsob prípravy týchto medziproduktov**

(57) Je opísaná bispidínová zlúčenina všeobecného vzorca (I), v ktorom R^1 a R^2 navzájom nezávisle od seba predstavujú H, C_{1-4} alkyl alebo spolu tvoria $-O-(CH_2)_2-O-$, $-(CH_2)_4-$ alebo $-(CH_2)_5-$, R^{10} predstavuje H alebo $-OH$, R^{11} znamená H alebo C_{1-4} alkyl, X znamená O alebo S a význam ďalších substituentov R^9 , R^{12} , A a B je uvedený v opise, alebo jej farmaceuticky prijateľné deriváty. Ďalej je opísaný spôsob jej prípravy, medziprodukty tohto spôsobu, farmaceutický prípravok s jej obsahom a jej použitie na profylaxiu a liečenie arytmií, predovšetkým atriálnych a ventrikulárnych.

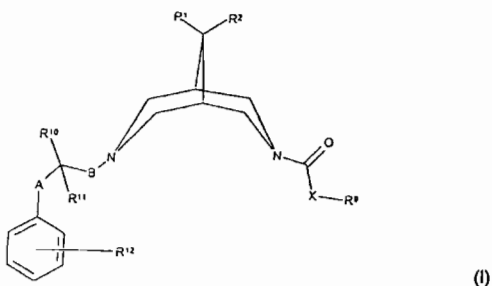

7 (51) C 07D 477/20, A 61K 31/40, A 61P 31/04

(21) 1638-2000

(22) 28.04.1999

(31) 122499, 203730

(32) 01.05.1998, 17.07.1998

(33) JP, JP

(71) KYOTO PHARMACEUTICAL INDUSTRIES, LTD., Nakakyo-ku, Kyoto-shi, Kyoto, JP;

(72) Matsui Hiroshi, Nara-shi, Nara, JP;

(74) PATENTSERVIS BRATISLAVA, a. s., Bratislava, SK;

(86) PCT/JP99/02301

(87) WO99/57121

(54) **Karbapénové deriváty, ich využitie a ich medziproduktové zlúčeniny**

(57) Predmetom predkladaného vynálezu je karbapénová zlúčenina všeobecného vzorca (I), kde R^1 je modifikátor hydrolyzovateľný v živom tele a R^2 a R^3 sú rovnaké alebo rôzne a každé znamená nižší alkyl a R má význam uvedený v opise. Karbapénová zlúčenina všeobecného vzorca (I) podľa vynálezu je vynikajúca v absorpcii zo zažívacieho traktu po orálnom podaní a má dostatočnú antibakteriálnu vlastnosť proti širokému spektru baktérií. Preto je zlúčenina podľa vynálezu extrémne užitočná na profylaxiu a liečbu infekčných chorôb, najmä bakteriálnych infekcií.

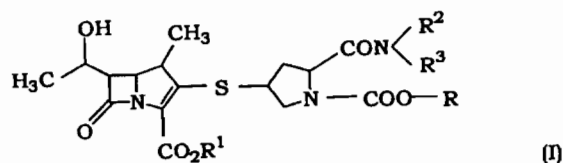

7 (51) C 07D 495/04, A 61K 31/519, 31/381

// (C 07D 495/04, 333:00, 239:00)

(C 07D 495/04, 333:00, 239:00, 221:00)

(21) 1597-2000

(22) 23.04.1999

(31) 198 19 023.9

(32) 29.04.1998

(33) DE

(71) MERCK PATENT GmbH, Darmstadt, DE;

(72) Jonas Rochus, Darmstadt, DE; Schelling Pierre, Mühlthal, DE; Kluxen Franz-Werner, Darmstadt, DE; Christadler Maria, Rödermark, DE;

(74) Bušová Eva, JUDr., Bratislava, SK;

(86) PCT/EP99/02738

(87) WO 99/55708

(54) **Derivát kondenzovaného tienopyrimidínu s PDE V inhibičným pôsobením, spôsob jeho prípravy a farmaceutický prostriedok, ktorý ho obsahuje**

(57) Je opísaný derivát kondenzovaného tienopyrimidínu všeobecného vzorca (I), kde R^1 , R^2 znamenajú od seba nezávisle atóm vodíka, A, OA, Hal alebo R^1 a R^2 spolu dohromady tiež C_{3-5} alkylén, $-O-CH_2-CH_2-$, $-CH_2-O-CH_2-$, $-O-CH_2-O-$ alebo $-O-CH_2-CH_2-O-$, X jednou skupinou R^7 substituovanú skupinu R^4 , R^5 alebo R^6 , R^4 znamená lineárny alebo rozvetvený C_{1-10} alkylén, pričom jedna alebo dve CH_2 skupiny sú prípadne nahradené $-CH=CH-$, R_5 znamená skupinu C_{5-12} cykloalkyl alebo C_{5-12} cykloalkylalkylén, R^6 znamená fenyľ alebo fenyľmetyl, R^7 znamená $COOH$, $COOA$, $CONH_2$, $CONHA$, $CON(A)_2$ alebo CN , A znamená C_{1-6} alkyl a Hal znamená F, Cl, Br alebo J a jeho fyziologicky prijateľné soli. Ďalej je opísaný spôsob jeho prípravy, farmaceutický

prostriedok s jeho obsahom a jeho použitie ako brzdiča fosfodiesterázy V pri liečbe chorôb srdcového obehového systému a porúch potencie.

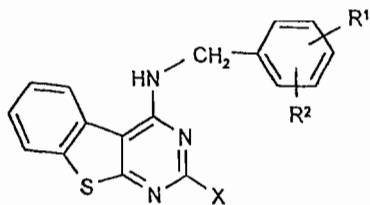

(I)

7 (51) C 07D 495/04, A 61K 31/44, A 61P 7/02

(21) 1909-2000

(22) 10.06.1999

(31) 98/07464

(32) 15.06.1998

(33) FR

(71) SANOFI-SYNTHELABO, Paris, FR;

(72) Bousquet André, Sisteron, FR; Castro Bertrand, Kremlin-Bicêtre, FR; Saint-Germain Jean, Sisteron, FR;

(74) Dagmar Čechvalová, Bratislava, SK;

(86) PCT/FR99/01371

(87) WO 99/65915

(54) **Polymorfná forma hydrogensíranu klopidogrelu, spôsob jej prípravy a farmaceutický prostriedok s jej obsahom**(57) Opisuje sa nová kosoštvorcová polymorfná forma hydrogensíranu klopidogrelu alebo hydrogensíran metyl-(+)-(S)- α -(2-chlórfenyl)-4,5,6,7-tetrahydro-2,3,4,5-tetrahydropyridinyl-5-acetátu, spôsob jeho prípravy a farmaceutický prostriedok s jeho obsahom.

7 (51) C 07D 501/46, A 61K 31/545, A 61P 31/04

(21) 1415-2000

(22) 19.03.1999

(31) A 515/98

(32) 23.03.1998

(33) AT

(71) BIOCHEMIE GESELLSCHAFT MBH, Kundl, AT;

(72) Ascher Gerd, Kundl, AT; Heilmayer Werner, Mödling, AT; Ludescher Johannes, Breitenbach, AT; Hildebrandt Johannes, Oeynhausen, AT; Schranz Michael, Wattens, AT; Wieser Josef, Polling, AT;

(74) Čechvalová Dagmar, Bratislava, SK;

(86) PCT/EP99/01853

(87) WO 99/48896

(54) **Cefalosporíny obsahujúce cyklické aminoguanidíny ako substituenty, spôsob ich prípravy a farmaceutický prostriedok, ktorý ich obsahuje**(57) Sú opísané zlúčeniny všeobecného vzorca (I), kde R² spolu s atómom dusíka, na ktorý je pripojená, tvorí cyklickú aminoguanidínovú skupinu alebo jej derivát, W je skupina CH alebo atóm dusíka, V je skupina CH alebo skupina NO, R¹ je atóm vodíka, acylová skupina, karboxylová skupina alebo

alkylová skupina, R³ je atóm vodíka alebo estero-vá skupina. Ďalej je opísaný spôsob ich prípravy, farmaceutický prostriedok s ich obsahom a ich použitie ako liečiv na liečenie mikrobiálnych ochorení spôsobených baktériami.

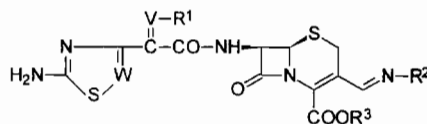

(I)

7 (51) C 07F 9/53, C 08F 2/50, C 09D 165/00, C 09J 11/06

(21) 2905-92

(22) 22.09.1992

(31) 02 809/91-8, 03 322/91-7

(32) 23.09.1991, 14.11.1991

(33) CH, CH

(71) Ciba Specialty Chemicals Holding Inc., Basel, CH;

(72) Leppard David G., Dr., Marly, CH; Köhler Manfred, Dr., Freiburg, DE; Misev Ljubomir, Dr., Allschwil, CH;

(74) Žovicová Viera, Mgr., Bratislava, SK;

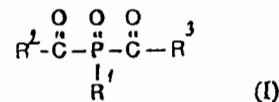
(54) **Alkylbisacylfosfinoxidy, zmesi s ich obsahom a ich použitie ako fotoiniciátorov**(57) Opisujú sa alkylbisacylfosfinoxidy všeobecného vzorca (I), v ktorom R¹ predstavuje alkylovú skupinu s 1 až 18 atómami uhlíka, cyklopentylovú skupinu alebo cyklohexylovú skupinu, R² a R³ predstavujú nezávisle od seba fenylovú skupinu, ktorá nie je substituovaná alebo je jeden až štyrikrát substituovaná alkylovou skupinou s 1 až 4 atómami uhlíka a/alebo alkoxy skupinou s 1 až 4 atómami uhlíka, zmesí s ich obsahom a ich použitia ako fotoiniciátorov.

7 (51) C 07F 9/53, C 08F 2/50, C 09D 165/00, C 09J 11/06

(21) 1371-99

(22) 22.09.1992

(31) 02 809/91-8, 03 322/91-7

(32) 23.09.1991, 14.11.1991

(33) CH, CH

(62) 2905-92

(71) Ciba Specialty Chemicals Holding Inc., Basel, CH;

(72) Leppard David G., Dr., Marly, CH; Köhler Manfred, Dr., Freiburg, DE; Misev Ljubomir, Dr., Allschwil, CH;

(74) Žovicová Viera, Mgr., Bratislava, SK;

(54) **Alkylbisacylfosfinoxidové zmesi**

- (57) Alkylbisacylfosfinoxidové zmesi podľa vynálezu, ktoré obsahujú a) aspoň jednu etylenicky nenasýtenú fotopolymerezovateľnú zlúčeninu, b) ako fotoiniciátor aspoň jednu zlúčeninu všeobecného vzorca (I) a ako dodatkový fotoiniciátor aspoň jednu zlúčeninu všeobecného vzorca (II) a/alebo zlúčeninu všeobecného vzorca (III), a/alebo α -hydroxyketónový fotoiniciátor a/alebo prísadu.

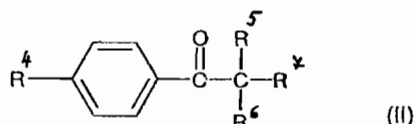
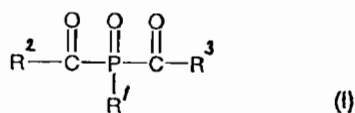

7 (51) C 07F 15/00, A 61K 31/28

(21) 1773-2000

(22) 24.05.1999

(31) PV 1628-98

(32) 27.05.1998

(33) CZ

(71) PLIVA-LACHEMA A. S., Brno, CZ;

(72) Žák František, Brno, CZ; Mistr Adolf, Tišnov, CZ; Poullová Anna, Ivančice, CZ; Mělka Milan, Hradec Králové, CZ; Turánek Jaroslav, Jemnice, CZ; Záluská Dana, Dolní Loučky, CZ;

(74) Čechvalová Dagmar, Bratislava, SK;

(86) PCT/CZ99/00015

(87) WO 99/61451

(54) Komplex platiny v oxidačnom čísle IV, spôsob prípravy tohto komplexu, tento komplex ako liečivo a farmaceutická kompozícia obsahujúca tento komplex

- (57) Komplex platiny všeobecného vzorca (I). Opisuje sa aj spôsob prípravy komplexu všeobecného vzorca (I) spočívajúci v oxidácii komplexu dvojmočnej platiny všeobecného vzorca (II) peroxidom vodíka a v prípadnej substitúcii hydroxylových skupín získaného produktu karboxylátovými skupinami pôsobením acylačného činidla. Uvedené komplexy sa môžu použiť samotné alebo v rámci farmaceutických kompozícií pri terapii nádorových ochorení.

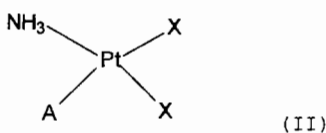
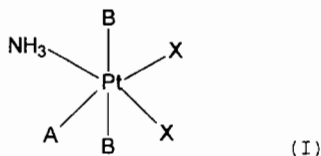

7 (51) C 07F 15/00, A 61K 31/28

(21) 1774-2000

(22) 24.05.1999

(31) PV 1627-98

(32) 27.05.1998

(33) CZ

(71) PLIVA-LACHEMA A. S., Brno, CZ;

(72) Žák František, Brno, CZ; Mistr Adolf, Tišnov, CZ; Poullová Anna, Ivančice, CZ; Mělka Milan, Hradec Králové, CZ; Turánek Jaroslav, Jemnice, CZ; Záluská Dana, Dolní Loučky, CZ;

(74) Čechvalová Dagmar, Bratislava, SK;

(86) PCT/CZ99/00014

(87) WO 99/61450

(54) Komplex platiny s oxidačným číslom II, spôsob prípravy tohto komplexu, tento komplex ako liečivo a farmaceutická kompozícia obsahujúca tento komplex

- (57) Komplex platiny všeobecného vzorca (I). Opisovaný je aj spôsob prípravy komplexu všeobecného vzorca (I) spočívajúci v tom, že sa roztok alkalické soli ammintrihalogénplatnatanu v polárnom rozpúšťadle alebo vo vode uvedie do reakcie s primárnym aminorom všeobecného vzorca $\text{NH}_2\text{-R}$, pri teplote 0 až 100 °C, ako aj spôsob prípravy uvedeného inklúzneho komplexu. Obe dva komplexy sa môžu použiť samotné alebo v rámci farmaceutických kompozícií pri terapii nádorových ochorení.

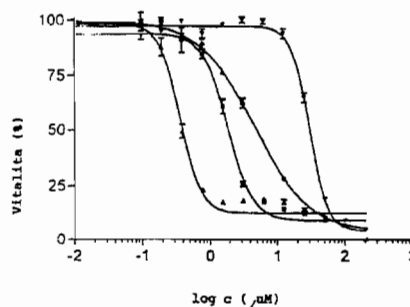
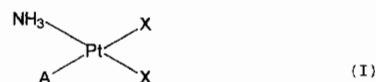

7 (51) C 07K 5/027, C 07D 413/12, 261/18, 207/27, A 61K 38/05, 31/40, 31/42

(21) 1604-2000

(22) 05.01.1999

(31) 60/083 828, 60/098 358

(32) 30.04.1998, 28.08.1998

(33) US, US

(71) AGOURON PHARMACEUTICALS, INC., La Jolla, CA, US;

(72) Dragovich Peter Scott, Encinitas, CA, US; Marakovits Joseph Timothy, Encinitas, CA, US; Prins Thomas Jay, Cardiff, CA, US; Tikhe Jayashree Girish, San Diego, CA, US; Webber Stephen Evan, San Diego, CA, US; Zhou Ru, Carlsbad, CA, US; Johnson Theodore O., San Diego, CA, US;

- (74) Obertáš Július, Ing., Bratislava, SK;
 (86) PCT/US99/00260
 (87) WO 99/57135
(54) Antipikornavírusové zlúčeniny, ich príprava a použitie
 (57) Peptidové a peptidomimetické zlúčeniny všeobecného vzorca (I), ktoré inhibujú alebo blokujú biologickú aktivitu pikornavírusovej proteázy 3C, farmaceutické prostriedky s ich obsahom a ich použitie na výrobu liečiva inhibujúceho aktivitu pikornavírusovej proteázy, akým je RVP.

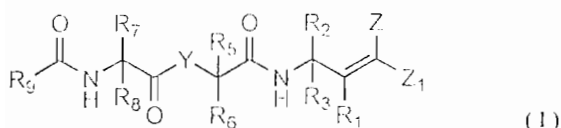

7 (51) C 07K 7/64, A 61K 38/04

- (21) 1167-96
 (22) 12.09.1996
 (31) 195 34 177.5
 (32) 15.09.1995
 (33) DE
 (71) Merck Patent GmbH, Darmstadt, DE;
 (72) Jonczyk Alfred, Dr., Darmstadt, DE; Goodman Simon, Dr., Darmstadt, DE; Diefenbach Beate, Dr., Darmstadt, DE; Sutter Arne, Dr., Darmstadt, DE; Hölzemann Günter, Dr., Darmstadt, DE; Kessler Horst, prof., Darmstadt, DE; Dechantsreiter Michael, Darmstadt, DE;
 (74) Bušová Eva, JUDr., Bratislava, SK;
(54) Derivát cyklopeptidu, spôsob jeho prípravy, jeho použitie a farmaceutický prostriedok, ktorý ho obsahuje
 (57) Zlúčenina všeobecného vzorca (I), cyklo-(nArg-nGly-nAsp-nD-nE), kde D a E znamenajú vždy od seba nezávisle Gly, Ala, β -Ala, Asn, Asp, Asp(OR), Arg, Cha, Cys, Gln, Glu, His, Ile, Leu, Lys, Lys(Ac), Lys(AcNH₂), Lys(AcSH), Met, Nal, Nle, Orn, Phe, 4-Hal-Phe, homo-Phe, Phg, Pro, Pya, Ser, Thr, Tia, Tic, Trp, Tyr alebo Val, pričom sú tieto aminokyselinové zvyšky prípadne derivatizované, R znamená C₁₋₁₈alkyl, Hal znamená F, Cl, Br alebo J, Ac znamená C₁₋₁₀alkanoyl, C₇₋₁₁aroyl alebo C₈₋₁₂aralkanoyl, n znamená atóm vodíka alebo alkyl R, benzyl alebo C₇₋₁₈aralkyl na α -aminoskupine zodpovedajúceho aminokyselinového zvyšku za podmienky, že aspoň jeden aminokyselinový zvyšok má jeden substituent n, a pokiaľ derivát obsahuje zvyšky opticky aktívnych aminokyselín a derivátov opticky aktívnych aminokyselín D a L formy derivátu a jeho farmaceuticky vhodné soli, ktoré sú inhibítormi integrínu použiteľné na profylaxiu a ošetrovanie chorôb krvného obehu, angiogénnych ochorení, mikrobiálnych infekcií a nádorov a na ďalšie účely v biológii a v molekulárnej biológii.

7 (51) C 07K 14/00

- (21) 1523-2000
 (22) 13.04.1999
 (31) 198 16 196.4, 198 25 585.3, 198 28 097.1, 198 31 637.2, 198 31 639.9, 198 31 638.0, 198 43 279.8
 (32) 14.04.1998, 09.06.1998, 24.06.1998, 15.07.1998, 15.07.1998, 15.07.1998, 22.09.1998
 (33) DE, DE, DE, DE, DE, DE, DE
 (71) Jomaa Hassan, Giessen, DE;
 (72) Jomaa Hassan, Giessen, DE;
 (74) ROTT, RŮŽIČKA & GUTTMANN, v. o. s., Bratislava, SK;
 (86) PCT/EP99/02463
 (87) WO 99/52938
(54) Spôsob identifikácie chemických účinných látok a prostriedkov inhibície biosyntetickej cesty 1-deoxy-D-xylulóza-5-fosfátu
 (57) Získanie účinných látok, ktoré sú vhodné na liečbu infekčných ochorení spôsobených jednobunkovými a mnohobunkovými parazitmi. Proteíny, ktoré sa podieľajú na 1-deoxy-D-xylulóza-5-fosfátovej metabolickej dráhe, alebo ich podobne pôsobiace deriváty sa uvádzajú do kontaktu s účinnými látkami s cieľom skúmať ich aktivitu vzhľadom na parazity a vyberú sa účinné látky, ktoré inhibujú tieto proteíny alebo ich deriváty. Ďalej sú opísané účinné látky na výrobu farmaceutických prípravkov proti parazitárnym infekciám.

7 (51) C 07K 14/51, C 12N 15/18, 15/00, G 01N 33/53

- (21) 1599-2000
 (22) 22.04.1999
 (31) 10/120173
 (32) 30.04.1998
 (33) JP
 (71) HOECHST MARION ROUSSEL, Puteaux, FR;
 (72) Kawai Shinji, Paris, FR; Sugiura Takeyuki, Nerima-ku, Tokyo, JP;
 (74) Bušová Eva, JUDr., Bratislava, SK;
 (86) PCT/IB99/00732
 (87) WO 99/57145
(54) Ľudský BMP-4 promótor a spôsob výskumu substancií ovplyvňujúcich kosti pri použití tohto promótoru
 (57) Spôsob výskumu zlúčenín s nízkou molekulovou hmotnosťou, ktoré pozitívne alebo negatívne regulujú expresiu ľudského BMP-4, ktorý využíva aktivitu reportérového génu a regiónu 5'-predchádzajúceho génu, ktorý obsahuje BMP-4 promótor, a ďalej pri použití zvieracích buniek, do ktorých bol vložený rekombinantný expresný vektor spojený s vhodným reportérovým génom. Zlúčeniny s nízkou molekulovou hmotnosťou a ich deriváty získané opísaným spôsobom majú morfogenetickú aktivitu a inhibičnú aktivitu na kosť a chrupku, ktorá je spôsobená prostredníctvom expície ľudského BMP-4, a tieto zlúčeniny sú užitočné ako profylaktické alebo terapeutické činidlá na ochorenie kosti alebo chrupiek.

- 7 (51) **C 07K 16/18, A 61K 47/48, C 12N 15/13, A 61K 49/00**
 (21) **1679-2000**
 (22) 11.05.1999
 (31) 09/075 338, 09/300 425
 (32) 11.05.1998, 28.04.1999
 (33) US, US
 (71) EIDGENÖSSISCHE TECHNISCHE HOCHSCHULE ZÜRICH, Zürich, CH;
 (72) Neri Dario, Zürich, CH; Tarli Lorenzo, Montebiggioni, IT; Viti Francesca, Genova, IT; Birchler Manfred, Zürich, CH;
 (74) ROTT, RŮŽIČKA & GUTTMANN, v. o. s., Bratislava, SK;
 (86) PCT/EP99/03210
 (87) WO 99/58570
 (54) **Špecifické väzbové molekuly na scintigrafiu, konjugáty obsahujúce tieto molekuly a ich použitie**
 (57) Protilátky so subnanomolárnou afinitou špecifickou pre charakteristický epitop ED-B doméy fibronektínu ako markery angiogenézy, použitie rádioaktívne značených vysokoafinitných ED-B protilátok na detekciu novotvorených krvných ciev in vivo a diagnostického kitu obsahujúceho uvedenú protilátku. Ďalej sú opísané konjugáty obsahujúce uvedenú protilátku a vhodné fotoaktívne molekuly (správne vybrané fotosenzibilizačné činidlo) a ich použitie na selektívny svetlom sprostredkovaný uzáver novotvorených ciev.

- 7 (51) **C 08F 2/14, 16/02**
 (21) **1265-99**
 (22) 16.09.1999
 (71) VUP, a. s., Prievidza, SK;
 (72) Macho Vendelín, prof. Ing., DrSc., Partizánske, SK; Komora Ladislav, Ing., CSc., Prievidza, SK; Králik Milan, doc. Ing., CSc., Bratislava, SK; Okresová Soňa, Ing., Prievidza, SK; Dérer Tibor, Ing., CSc., Prievidza, SK; Beňo Ľuboš, RNDr., Prievidza, SK; Peterka Miroslav, Ing., CSc., Prievidza, SK;
 (54) **Spôsob výroby najmenej jedného alkylnyléteru a/alebo alkenylvinyléteru**
 (57) Spôsob výroby sa uskutočňuje v kvapalnom reakčnom prostredí pri tlaku 0,05 až 0,3 MPa za katalytického účinku superzásaditého katalytického systému vytváraného in situ v reakčnom prostredí vinylácie alkoholu alebo alkoholov acetylén obsahujúcim plynom pri teplote 60 až 140 °C, alebo osobitne, najmenej z jednej zlúčeniny alkalického kovu a najmenej jedného aprotického polárneho až bipolárneho rozpúšťadla v 5 až 40 mol. nadbytku na mól zlúčeniny alkalického kovu, za spolupôsobenia acetylén obsahujúceho plynu a najmenej jedného alifatického alkoholu. Prípadne sa katalytický systém pripravuje osobitne a pridáva do prostredia vinylácie, v ktorom mólový pomer zlúčeniny alebo zlúčenín alkalického kovu k alkoholu alebo k zmesi alkoholov s vodou sa udržiava

1 : 0,001 až 2 (1 : 0,05 až 1,2), odvádzaním vytváraného vinyléteru alebo zmesi vinyléteru ako azeotropickej zmesi s najmenej jedným alkoholom a/alebo s vodou, a/alebo s rozpúšťadlom vynášajúcim hlavne vodu a alkohol. Surový produkt sa delí, hlavný produkt sa izoluje, neskonvertovateľný acetylén a alkoholy sa recyklujú, pričom sa diskontinuálne až kontinuálne odvádza aj časť katalytického systému a regeneruje. Hlavne reakčná zmes sa môže stabilizovať inhibítormi a retardermi následných a vedľajších reakcií.

- 7 (51) **C 08G 69/28**
 (21) **1761-2000**
 (22) 26.05.1999
 (31) 60/087 316
 (32) 29.05.1998
 (33) US
 (71) SOLUTIA Inc., St. Louis, Missouri, US;
 (72) Bush Gregory E., Pensacola, FL, US; Schwier Chris E., Pensacola Beach, FL, US; Lembcke Robert M., Pensacola, FL, US; Cook Steven W., Pensacola, FL, US;
 (74) Guniš Jaroslav, Mgr., Bratislava, SK;
 (86) PCT/US99/11661
 (87) WO 99/61511
 (54) **Spôsob výroby polyamidov**
 (57) Spôsob výroby polyamidov z monoméru dikarboxylovej kyseliny a monoméru diamínu pozostáva zo a) zmiešania roztaveného monoméru dikarboxylovej kyseliny a roztaveného monoméru diamínu v ekvimolárnych množstvách; b) prietoku reakčnej zmesi aspoň jednou neodvzdušnenou reakčnou nádobou, kde čas zdržania reakčnej zmesi v tej aspoň jednej neodvzdušnenej reakčnej nádobe je od 0,01 do 30 minút, a tým vzniká prvý prúd produktu, ktorý obsahuje polyamid a vodu z polymerizácie; a c) prietoku prvého prúdu produktu aspoň jednou odvzdušnenou nádobou, čím sa odstráni voda z polymerizácie, a tak vznikne druhý prúd produktu, ktorý obsahuje polyamid. Spôsob prebieha kontinuálne a nie je potrebné pridávať vodu k dikarboxylovej kyseline, k diamínu alebo k reakčnej zmesi.

- 7 (51) **C 08G 69/28, 69/32, B 01J 19/00**
 (21) **1762-2000**
 (22) 26.05.1999
 (31) 60/087 292
 (32) 29.05.1998
 (33) US
 (71) SOLUTIA Inc., St. Louis, Missouri, US;
 (72) Bush Gregory E., Pensacola, FL, US; Schwier Chris E., Pensacola Beach, FL, US; Lembcke Robert M., Pensacola, FL, US; Cook Steven W., Pensacola, FL, US;
 (74) Guniš Jaroslav, Mgr., Bratislava, SK;
 (86) PCT/US99/11577
 (87) WO 99/61510

- (54) **Riadiaci systém kontinuálnej výroby polyamidov**
 (57) Riadiaci systém na výrobu polyamidu z roztaveného monoméru dikarboxylovej kyseliny a roztaveného monoméru diamínu meria molárny pomer obidvoch roztavených monomérov v čiastočne spolymerizovanej zmesi. Riadiaci systém obsahuje algoritmus na riadenie prísunu s cieľom určiť hodnotu pomeru, na ktorej musí byť zmenený pomer východiskových reaktantov pred zmiešaním, aby bol vyrobený výsledný polyamid so stechiometricky vyrovnaným molárnym pomerom.

7 (51) C 08G 77/60, C 08K 5/54

(21) 894-99

(22) 30.06.1999

(31) 198 29 390.9

(32) 01.07.1998

(33) DE

(71) Degussa-Hüls Aktiengesellschaft, Marl, DE;

(72) Batz-Sohn Christoph, Dr., Hanau, DE; Luginsland Hans-Detlef, Dr., Köln, DE;

(74) Bušová Eva, JUDr., Bratislava, SK;

(54) **Oligomérne organokremičité zlúčeniny, ich použitie v kaučukových zmesiach a na výrobu tvarovaných telies**

- (57) Opisujú sa oligomérne organokremičité zlúčeniny so všeobecným vzorcom (I), v ktorom symboly R^1 , R^2 , R^3 znamenajú vzájomne nezávisle H, (C_1-C_4) alkyl, (C_1-C_4) alkoxy, (C_1-C_4) halogénalkoxy, (C_1-C_4) halogénalkyl, fenylyl, aryl alebo arylalkyl a Z znamená alkylidénový zvyšok s 0 až 6 atómami uhlíka, stredná hodnota x je 1 až 6, n = 1 až 150 a ... znamená, že Z môže byť viazané na jeden alebo druhý atóm C a príslušná voľná valencia je obsadená vodíkom, a ich použitie do kaučukových zmesí a na výrobu tvarovaných telies, predovšetkým pneumatík.

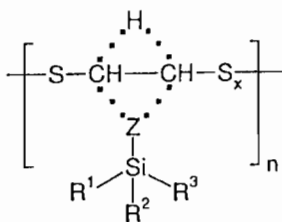

(I)

7 (51) C 08J 9/00

(21) 882-99

(22) 28.06.1999

(31) 98 08436

(32) 29.06.1998

(33) FR

(71) BP Chemicals Limited, London, GB;

(72) Carlier Christophe, Lille, FR; Douay David, Lille, FR; Galewski Jean-Marc, Noeux-les-Mines, FR;

(74) Bušová Eva, JUDr., Bratislava, SK;

(54) **Kompozícia expandovateľného polystyrénu, expandované guľôčky a profilové časti**

- (57) Kompozícia expandovateľného polymérneho styrénu vo forme guľôčok obsahuje a) 100 hmotnostných dielov polymérneho styrénu majúceho priemernú molekulovú hmotnosť M_W od 150 000 do 300 000 a obsah zvyškového monoméru menej ako 2000 ppm, b) od 2 do 9 hmotnostných dielov najmenej jedného nadúvadla zahŕňajúceho n-pentán, c) od 0,1 do menej ako 1,0 hmotnostného dielu ropného vosku zahŕňajúceho zmes alkánov s 18 až 80 atómami uhlíka a d) do 1,0 hmotnostného dielu nukleačného činidla vybraného zo syntetických Fischer-Tropschových alebo polyolefinových voskov.

7 (51) C 08K 5/54, 5/3435, 5/3492, 5/353, C 08L 83/08 // (C 08K 5/54, 5:3492) (C 08K 5/54, 5:3435) (C 08K 5/54, 5:353)

(21) 177-96

(22) 08.02.1996

(31) 95810091.9

(32) 10.02.1995

(33) DE

(71) Ciba Specialty Chemicals Holding Inc., Basel, CH;

(72) Gugumus François, Dr., Allschwil, CH;

(74) Čechvalová Dagmar, Bratislava, SK;

(54) **Synergické zmesi stabilizátorov, prostriedky, ktoré ich obsahujú a ich použitie na stabilizáciu organických materiálov**

- (57) Je opísaná synergická stabilizátorová zmes, ktorá obsahuje zložku a) a zložku b), pričom zložkou a) je aspoň jedna zlúčenina všeobecného vzorca (I), v ktorom R^1 znamená C_1 až C_{10} -alkylovú skupinu, C_5 až C_{12} -cykloalkylovú skupinu, C_5 až C_{12} -cykloalkylovú skupinu substituovanú C_1 až C_4 -alkylovou skupinou, fenylovú skupinu alebo fenylovú skupinu substituovanú C_1 až C_{10} -alkylovou skupinou, R^2 znamená C_3 až C_{10} -alkylénovú skupinu, R^3 znamená atóm vodíka, C_1 až C_8 -alkylovú skupinu, O-, $-CH_2CN$, C_3 až C_6 -alkenylovú skupinu, C_7 až C_9 -fenylalkylovú skupinu, C_7 až C_9 -fenylalkylovú skupinu substituovanú na fenylovom zvyšku C_1 až C_4 -alkylovou skupinou alebo C_1 až C_8 -acylovú skupinu a n_1 znamená číslo od 1 do 50, a zložkou b) je napríklad zlúčenina všeobecného vzorca (II-B-1), v ktorom n_2 znamená číslo od 2 do 20.

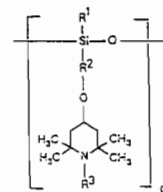

(I)

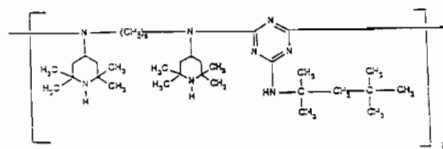

(II-B-1)

7 (51) C 08L 67/06, C 08K 5/14

- (21) 1268-99
 (22) 17.09.1999
 (31) 198 42 796.4
 (32) 18.09.1998
 (33) DE
 (71) Elf Atochem Deutschland GmbH, Düsseldorf, DE;
 (72) Groepper Jürgen, Günzburg, DE;
 (74) Majlingová Marta, Ing., Bratislava, SK;
(54) Kompozícia obsahujúca tvoriče radikálov, spôsob jej výroby a jej použitie
 (57) Kompozície, ktoré obsahujú tvoriče radikálov s teplotou 10-hodinového polčasu pod +74 °C a/alebo ketónperoxid a najmenej jednu zlúčeninu s čiastkovou štruktúrou I, kde Y je -HC=CH-, -HC=C(CH₃)- alebo -C(=CH₂)-CH₂-, a neobsahuje žiadne také vinylové alebo α-substituované vinylové zlúčeniny všeobecného vzorca (II), v ktorých R¹ a R² sú nezávislé od seba vodík alebo ťubovoľný organický zvyšok, ktoré v prítomnosti tvoriča alebo tvoričov radikálov nachádzajúcich sa v kompozícii reagujú pri teplote do 70 °C a tlaku 0,1013 MPa so zlúčeninou alebo zlúčeninami s čiastkovou štruktúrou I, ktoré sa nachádzajú v kompozícii, na vytvrdenú polyesterovú živicu alebo kopolymerizát na polymerizáciu, kopolymerizáciu, polymerizáciu očkovaním a/alebo zosieťovanie polymérov a/alebo kopolymérov, a/alebo ťubovoľných iných monomérov.

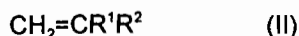
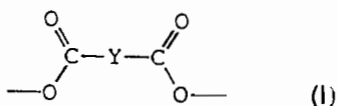
7 (51) C 09D 4/06

- (21) 798-99
 (22) 15.06.1999
 (31) 198 26 412.7
 (32) 16.06.1998
 (33) DE
 (71) RÖHM GMBH CHEMISCHE FABRIK, Darmstadt, DE;
 (72) Quis Peter, Dr., Darmstadt, DE; Liddiard Colin, Dr., Weiterstadt, DE; Braum Manfred, Mainz, DE;
 (74) Bušová Eva, JUDr., Bratislava, SK;
(54) Za studena tvrditeľná (met)akrylátová reaktívna živica so zníženým zápachom na potažovanie podkladov, ochranné vrstvy na podklady obsahujúce túto reaktívnu živicu a spôsob výroby takých ochranných vrstiev podkladov
 (57) Opísaná živica obsahuje 50 až 100 % hmotn. (met)akrylátu a komonoméry, vinylaromáty a vinylestery v množstve do 30 % hmotn. a ďalej do

2 hmotn. dielov (pre)polyméru rozpustného alebo napúčavého v (met)akryláte, 2 až 5 hmotnostných dielov aspoň jedného parafínu a/alebo vosku a redoxný systém, ktorý sa má až do polymerizácie držať oddelene od polymerizovateľných súčastí systému, obsahujúci urýchľovač a peroxidovaný katalyzátor alebo iniciátor a obvyklé aditíva.

7 (51) C 09D 11/16, 9/00

- (21) 1628-99
 (22) 29.11.1999
 (31) PV 3842-99
 (32) 29.10.1999
 (33) CZ
 (71) CENTROPEN, a. s., Dačice, CZ;
 (72) Vávrů Jaroslav, Ing., Dačice, CZ; Lesná Vladimíra, Ing., Dačice, SK; Ducháčková Marie, Dačice, CZ; Horálek Jiří, Ing., CSc., Pardubice, CZ;
 (74) Hojčuš Peter, Ing., Bratislava, SK;
(54) Vyprateľný atrament, ľahko zmývateľný z kože
 (57) Vyprateľný atrament, ľahko zmývateľný z kože pozostáva z 0,5 až 10 % hmotn. sulfónovaného organického farbiva, 5 až 20 % hmotn. propylénglykolu a/alebo dipropylénglykolu, 5 až 30 % hmotn. zmesi polyéteralkoholov, výhodne polyetylénglykolov s relatívnou molekulovou hmotnosťou 100 až 4 000 a z 2 až 10 % hmotn. alkalických alebo amóniových solí amidov alifatických alebo cykloalifatických polykarboxylových kyselín, výhodne nasýtených, α,β-nenasýtených a alebo N-substituovaných aminokyselín alebo ich zmesí a ďalej až z 2 % hmotn. pomocných a prídavných látok typu biocídov, odpeňovačov a rozlievaných činidiel, pričom zvyšok do 100 % hmotn. tvorí voda.

7 (51) C 10B 47/00, B 29B 17/00, C 08J 11/28, B 03B 9/06

- (21) 1637-99
 (22) 30.11.1999
 (31) 199 36 524.5
 (32) 02.08.1999
 (33) DE
 (71) Matrmawi Radwan, Dr., Cottbus, DE;
 (72) Matrmawi Radwan, Dr., Cottbus, DE;
 (74) PATENTSERVIS BRATISLAVA, a. s., Bratislava, SK;
(54) Spôsob tepelného spracovania látok obsahujúcich polyméry a celulózu, hlavne ľahkých látok, rezanky z rozvlákňovača odpadu a zariadenie na vykonávanie tohto spôsobu
 (57) Spôsob tepelného spracovania spočíva v tom, že látky obsahujúce polyméry a celulózu sú miešané v nepriamo vykurovanom hlavnom reaktore (1), cez zariadenie na dávkovanie prísad (14) je do

hlavného reaktora privádzaná zmes katalyzátora s dusíkatými prísadami, zahriatím na teplotu od 350 do 600 °C sa táto zmes rozkladá na polokoks a príslušný plyn, pričom kovové oxidy zmesi katalyzátora s prísadami spôsobujú zrýchlenie rozkladu plastických hmôt. Polokoks reaguje v reaktore dodatočného spracovania (2) pri teplotách od 350 do 600 °C s uvedeným plynom, ďalej sa odplyní a aktivuje vodnou parou obsiahnutou v plyne, po rozomletí sa pomocou magnetického odľučovača zbaví kovových súčastí a nakoniec sa lisuje do príslušnej formy. Zariadenie pozostáva z reakčnej jednotky, úpravne dymových plynov a zariadenia na úpravu uhlia (3, 9, 11), pričom tepelná reakčná jednotka sa skladá z valcového hlavného reaktora (1) a reaktora dodatočného spracovania konečnej úpravy (2), ktoré sú obklopené vyhrievacím plášťom (8).

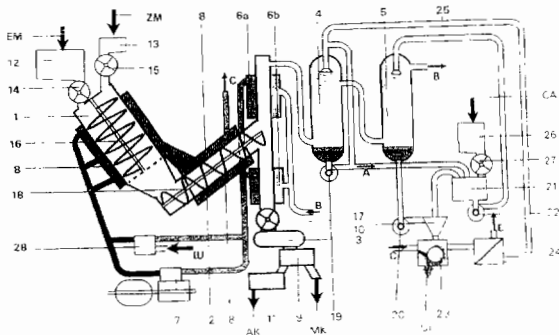

7 (51) C 11D 1/94, 3/34, 3/39

(21) 1784-2000

(22) 21.05.1999

(31) 98870124.9

(32) 29.05.1998

(33) EP

(71) THE PROCTER & GAMBLE COMPANY, Cincinnati, OH, US;

(72) Del Duca Valerio, Massalubrense, IT; Giunti Stefano, Fermignano, IT; Ishida Nobuo, Tennouji-ku, Osaka-city, JP;

(74) PATENTSERVIS BRATISLAVA, a. s., Bratislava, SK;

(86) PCT/IB99/00913

(87) WO 99/63033

(54) Kvapalné bieliace prípravky

(57) Kvapalné bieliace prípravky obsahujú neiónový tenzid, amfolytický betaínový tenzid, sulfonovaný hydrotrop a peroxygénné bieliace činidlo, majú vysokú fázovú stabilitu pri nízkych teplotách a sú obzvlášť vhodné na odstraňovanie škvŕn z rôznych povrchov zahŕňajúcich tvrdé povrchy a výrobky a taktiež sú vhodné na bielenie.

7 (51) C 11D 3/22, 3/37, 3/30, 17/04, A 47L 13/17

(21) 511-2000

(22) 01.10.1998

(31) 60/061 296, 60/086 447

(32) 07.10.1997, 22.05.1998

(33) US, US

(71) THE PROCTER & GAMBLE COMPANY, Cincinnati, OH, US;

(72) Policicchio Nicola John, Mason, OH, US; Sherry Alan Edward, Cincinnati, OH, US;

(74) PATENTSERVIS BRATISLAVA, a. s., Bratislava, SK;

(86) PCT/US98/20513

(87) WO 99/18182

(54) Detergentný prípravok na čistenie podláh, ktorý obsahuje veľmi nízke koncentrácie polyméru znižujúceho trenie

(57) Detergentný prípravok a/alebo roztok tohto prípravku na čistenie podláh 0,0001 až 0,2 % alebo 0,0001 až 0,1 %, alebo 0,0005 až 0,08 % hmotn. hydrofilného polyméru znižujúceho trenie. Detergentný prípravok, ktorého pH je výhodne vyššie ako 9, obsahuje povrchovo aktívnu látku a maximálne 5 % nevodného rozpúšťadla.

7 (51) C 11D 17/00, 3/39, 3/32

(21) 1202-2000

(22) 13.10.1998

(31) 198 06 200.1

(32) 16.02.1998

(33) DE

(71) HENKEL KOMMANDITGESELLSCHAFT AUF AKTIEN, Düsseldorf, DE;

(72) Blasey Gerhard, Düsseldorf, DE; Block Christian, Köln, DE; Böcker Monika, Leichlingen, DE; Jebens Heinke, Düsseldorf, DE; Kruse Hans-Friedrich, Korschenbroich, DE; Lietzmann Andreas, Bochum, DE; Machin Antoni, Barcelona, ES; Schambil Fred, Dr., Monheim, DE;

(74) Majlingová Marta, Ing., Bratislava, SK;

(86) PCT/EP98/06474

(87) WO 99/41351

(54) Tvarovaný výrobok pracích a čistiacich prostriedkov s bieliacim prostriedkom

(57) Tvarovaný výrobok pracích a čistiacich prostriedkov zo stuhnutého časticového pracieho a čistiaceho prostriedku, ktorý obsahuje bieliaci prostriedok, pričom sú charakteristické vysokou tvrdosťou a rýchlosťou rozpadu, ak v nich obsiahnutý bieliaci prostriedok má strednú veľkosť častíc viac ako 0,4 mm. Výhodne je bieliaci prostriedok tvorený menej ako 30 % svojej hmotnosti časticami s veľkosťou pod 0,4 mm.

7 (51) C 11D 17/00, 3/50, 11/00

- (21) 1314-2000
 (22) 20.02.1999
 (31) 198 08 757.8
 (32) 02.03.1998
 (33) DE
 (71) HENKEL KOMMANDITGESELLSCHAFT AUF AKTIEN, Düsseldorf, DE;
 (72) Paatz Kathleen, Dr., Düsseldorf, DE; Rähse Wilfried, Dr., Düsseldorf, DE; Lahn Wolfgang, Willich, DE; Kühne Norbert, Haan, DE; Lietzmann Andreas, Düsseldorf, DE; Larson Bernd, Dr., Erkelenz, DE; Schambil Fred, Dr., Monheim, DE;
 (74) Majlingová Marta, Ing., Bratislava, SK;
 (86) PCT/EP99/01111
 (87) WO 99/45091
(54) Spôsob výroby tvarovaných výrobkov pracích a čistiacich prostriedkov
 (57) Spôsob výroby tvarovaných výrobkov pracích a čistiacich prostriedkov, pri ktorom je granuláciou alebo tlakovým aglomerovaním vyrobená vysoko koncentrovaná zmes vonnej látky so sypnou hmotnosťou vyššou ako 700 g/l, ďalej sa zmieša s ostatnými práškovými a/alebo granulárnymi účinnými látkami pracích a čistiacich prostriedkov a tieto predzmesi sú zlisované známym spôsobom na tvarované výrobky.

7 (51) C 12N 1/20, A 23C 9/123 // (C 12N 1/20, C 12R 1:225)

- (21) 435-2000
 (22) 05.02.1998
 (31) 9-277949
 (32) 26.09.1997
 (33) JP
 (71) CALPIS CO., LTD., Tokyo, JP;
 (72) Yamamoto Naoyuki, Sagamihara-shi, Kanagawa, JP; Kawakami Natsue, Yokohama-shi, Kanagawa, JP; Ishida Yuu, Sumida-ku, Tokyo, JP; Yada Hirokazu, Kawasaki-shi, Kanagawa, JP;
 (74) Bezák Marián, Ing., Bratislava, SK;
 (86) PCT/JP98/00481
 (87) WO 99/16862
(54) Baktérie *Lactobacillus helveticus* produkujúce kyselinu mliečnu s vysokou produktivitou tripeptidu, fermentovaný mliečny výrobok a spôsob jeho výroby
 (57) Je opísaný fermentovaný mliečny výrobok, ktorý obsahuje baktérie produkujúce kyselinu mliečnu, schopné vytvárať veľké množstvo laktotripeptidu a veľké množstvo účinnej zložky s hypotenzívnou aktivitou a protistresovým účinkom, a ktorý sa môže výhodne používať vo forme potravín alebo nápojov. Baktéria *Lactobacillus helveticus* produkujúca kyselinu mliečnu má špecifické bakteriologické vlastnosti, pričom tieto baktérie, ak sa kultivujú v médiu živočíšneho mlieka obsahujúcom 9 % hmotn. sušiny netučného mlieka, produkujú tripeptidy Val-Pro-Pro a Ile-Pro-Pro v množstve 60 µg v zmysle obsahu Val-Pro-Pro na ml

média a tieto baktérie prejavujú extracelulárnu proteázovú aktivitu nie nižšiu ako 400 U/OD₅₉₀. Opísaný fermentovaný mliečny výrobok sa získa fermentáciou živočíšneho mlieka týmito baktériami produkujúcimi kyselinu mliečnu.

7 (51) C 12N 1/20, A 61K 35/74, A 61L 15/36 // (C 12N 1/20, C 12R 1:25)

- (21) 1326-2000
 (22) 05.03.1999
 (31) 9800749-5, 9801951-6
 (32) 06.03.1998, 02.06.1998
 (33) SE, SE
 (71) SCA Hygiene Products AB, Göteborg, SE;
 (72) Håkansson Eva Grahn, Umeå, SE; Forsgren-Brusk Ulla, Pixbo, SE; Andersson Rolf, Mölnlycke, SE; Holm Stig E., Umeå, SE; Håkansson Stellan, Umeå, SE;
 (74) ROTT, RŮŽIČKA & GUTTMANN, v. o. s., Bratislava, SK;
 (86) PCT/SE99/00336
 (87) WO 99/45099
(54) Agensy
 (57) Izoloval sa nový kmeň *Lactobacillus plantarum*, označený ako LB931, ktorý môže byť použitý na ošetrovanie a/alebo prevenciu urogenitálnych infekcií, alebo výhodne včlenený do farmaceutických kompozícií a výrobkov na osobnú hygienu, ako sú hygienické výrobky pre ženy, plienky a sanitárne obrúsky.

7 (51) C 12N 5/10, 15/62, 15/85, C 07K 16/46, A 61K 39/395, 48/00, G 01N 33/577

- (21) 1579-2000
 (22) 21.04.1999
 (31) 98107269.7
 (32) 21.04.1998
 (33) EP
 (71) Micromet Gesellschaft für biomedizinische Forschung mbH, Martinsried, DE;
 (72) Dörken Bernd, Berlin, DE; Riethmüller Gert, Munich, DE; Kufer Peter, Moosburg, DE; Lutterbüse Ralf, Munich, DE; Bargou Ralf, Berlin, DE; Löffler Anja, Finowfurt/Eichhorst, DE;
 (74) Hörmannová Zuzana, Ing., Bratislava, SK;
 (86) PCT/EP99/02693
 (87) WO 99/54440
(54) Polypeptidy špecifické pre CD19xCD3 a ich použitie
 (57) Sú opísané jednoreťazové multifunkčné polypeptidy obsahujúce aspoň dve väzbové miesta špecifické pre antigény CD19 a CD3. Ďalej sú poskytnuté polypeptidy, kde opísaný polypeptid obsahuje aspoň jednu ďalšiu doménu, výhodne s vopred danou funkciou. Okrem toho sú opísané polynukleotidy kódujúce uvedené polypeptidy, ako i vektory obsahujúce uvedené polynukleotidy a hostiteľské bunky nimi transformované, a ich

použitie pri produkcii uvedených polypeptidov. Navyše sú poskytnuté prípravky, výhodne farmaceutické a diagnostické prípravky, zahŕňajúce ktorýkoľvek zo skôr opísaných polypeptidov, polynukleotidov alebo vektorov a tiež použitie uvedených polypeptidov, polynukleotidov a vektorov na prípravu farmaceutických prípravkov na imunoterapiu, výhodne pri malignitách pochádzajúcich z B lymfocytov, ako sú napríklad non-Hodgkinove lymfómy.

- 7 (51) C 12N 7/00, A 61K 48/00, 35/76
 (21) 1184-2000
 (22) 12.02.1999
 (31) 09/024 462, 09/079 643
 (32) 17.02.1998, 15.05.1998
 (33) US, US
 (71) SCHERING CORPORATION, Kenilworth, NJ, US;
 (72) Frei Andreas, Freehold, NJ, US; Kwan Henry K. H., Summit, NJ, US; Sandweiss Varda E., Forest Hills, NY, US; Vellekamp Gary J., Glen Ridge, NJ, US; Yuen Pui-Ho, Princeton Junction, NJ, US; Bondoc Laureano L. Jr., Piscataway, NJ, US; Porter Frederick William IV, Edison, NJ, US; Tang John Chu-Tay, Livingston, NJ, US; Ihnat Peter, Brooklyn, NY, US;
 (74) PATENTSERVIS BRATISLAVA, a. s., Bratislava, SK;
 (86) PCT/US99/01873
 (87) WO 99/41416
 (54) **Prostriedok obsahujúci vírus, spôsob jeho koncentrácie a purifikácie**
 (57) Je opísaný prostriedok obsahujúci vírus spolu s polyhydroxylovaným uhlíkovým pufrovaným na hodnotu pH v rozmedzí od 7 do 8,5 pri teplote v rozmedzí od 2 °C do 27 °C. Boli tiež zistené a opísané metódy na koncentráciu a pufrovanie vírusového preparátu.

- 7 (51) C 12N 7/00, 5/00 // A 61K 39/12, 39/205, 39/13
 (21) 1288-2000
 (22) 15.03.1999
 (31) 98/03,333
 (32) 13.03.1998
 (33) FR
 (71) AVENTIS PASTEUR, Lyon Cedex, FR; MERIAL S. A. S., Lyon, FR;
 (72) Heimindinger Pierre, Lyon, FR;
 (74) Tomeš Pavol, Ing., Bratislava, SK;
 (86) PCT/FR99/00578
 (87) WO 99/47648
 (54) **Médium a spôsob na propagáciu a multiplikáciu vírusov**
 (57) Použitie kultivačného prostredia, ktoré je bez ľudských alebo zvieracích proteínov aj rekombinantného pôvodu a ktoré obsahuje rastlinné extrakty na propagáciu a multiplikáciu vírusov v bunkových kultúrach.

- 7 (51) C 12N 7/02, G 01N 33/569
 (21) 1568-2000
 (22) 22.04.1999
 (31) 60/082 628
 (32) 22.04.1998
 (33) US
 (71) GENVEC, INC., Gaithersburg, MD, US;
 (72) Carrión Miguel E., Rockville, MD, US; Menger Marilyn, Derwood, MD, US; Kovesdi Imre, Rockville, MD, US;
 (74) ROTT, RŮŽIČKA & GUTTMANN, v. o. s., Bratislava, SK;
 (86) PCT/US99/08843
 (87) WO 99/54441
 (54) **Účinné čistenie adenovírusu**
 (57) Spôsob obohacovania roztoku adenovírusom je založený na aplikácii zmesového roztoku obsahujúceho adenovírus a prinajmenšom jeden nežiaduci typ biomolekuly na aniónaktívnu chromatografickú živicu, ktorá obsahuje väzbovú skupinu zo súboru zahŕňajúceho dimetylaminopropyl, dimetylaminobutyl, dimetylaminopentyl, a elúciu adenovírusu z tejto chromatografickej živice. Je opísaný tiež spôsob purifikácie adenovírusu z buniek infikovaných adenovírusom, zahŕňajúci lýzu takýchto buniek, aplikáciu lyzátu na jedinú chromatografickú živicu, eluovanie adenovírusu z chromatografickej živice a zberanie frakcie obsahujúcej adenovírus, ktorý je v podstate taký čistý ako adenovírus purifikovaný trojnásobne v hustotnom gradiente CsCl. Predkladaný spôsob ďalej ponúka spôsob presnej kvantifikácie počtu adenovírusových častíc v roztoku adenovírusu, zahŕňajúci aplikáciu roztoku vzorky adenovírusu na aniónaktívnu chromatografickú živicu a následnú elúciu z tejto kolóny, porovnanie absorbancie roztoku vzorky adenovírusu a absorbancie štandardného roztoku adenovírusu a kvantifikáciu počtu adenovírusových častíc v roztoku vzorky.

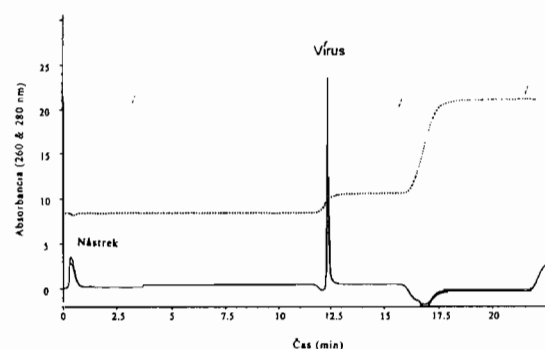

- 7 (51) C 12N 15/11
 (21) 1372-2000
 (22) 19.03.1999
 (31) PP 2492, PP 2499
 (32) 20.03.1998, 20.03.1998
 (33) AU, AU
 (71) BENITEC AUSTRALIA LTD, Sydney, AU; STATE OF QUEENSLAND, Brisbane, AU;

- (72) Graham Michael, St. Lucia, AU; Rice Robert Norman, Sinnamon Park, AU;
 (74) Hörmannová Zuzana, Ing., Bratislava, SK;
 (86) PCT/AU99/00195
 (87) WO 99/49029
(54) Kontrola génovej expresie
 (57) Sú opísané spôsoby modifikácie génovej expresie v bunke, tkanive alebo orgáne transgénneho organizmu, zvlášť transgénneho zvieratá alebo rastliny. Tiež sú opísané syntetické gény a génové konštrukty, ktoré sú schopné potlačiť, oneskoriť alebo inak redukovať expresiu endogénneho génu alebo cieľového génu v organizme, do ktorého sú vnesené.

- 7 (51) C 12N 15/40, A 61K 35/76, C 12N 7/04, A 61K 48/00, C 12Q 1/70
 (21) 1823-2000
 (22) 26.05.1999
 (31) 98110356.7
 (32) 05.06.1998
 (33) EP
 (71) BOEHRINGER INGELHEIM VETMEDICA GMBH, Ingelheim am Rhein, DE;
 (72) Meyers Gregor, Walddorfhaeslach, DE;
 (74) Majlingová Marta, Ing., Bratislava, SK;
 (86) PCT/EP99/03642
 (87) WO 99/64604
(54) Živá vakcína, pestivírus, BVDV pestivírus, nukleová kyselina, BVDV nukleová kyselina, spôsob oslabenia pestivírusov, spôsob výroby vakcíny, farmaceutický prostriedok s jej obsahom a jej použitie
 (57) Je opísaná živá vakcína, oslabené pestivírusy, ktorých enzymatická aktivita, ktorej nositeľom je glykoproteín E^{RNS}, je inaktivovaná. Tiež sú opísané spôsoby jej prípravy, použitia a spôsob detegovania pestivírusov.

- 7 (51) C 12N 15/85, 15/10, 15/11, C 12Q 1/68
 (21) 1608-2000
 (22) 22.04.1999
 (31) 10/120174
 (32) 30.04.1998
 (33) JP
 (71) Hoechst Marion Roussel, Puteaux, FR;
 (72) Kawai Shinji, Paris, FR; Sugiura Takeyuki, Nerima-ku, Tokyo, JP;
 (74) Bušová Eva, JUDr., Bratislava, SK;
 (86) PCT/IB99/00733
 (87) WO 99/57293
(54) Ľudský BMP-7 promótor a spôsob výskumu substancií ovplyvňujúcich kosť pri použití tohto promótoru
 (57) Je opísaný spôsob výskumu zlúčenín s nízkou molekulovou hmotnosťou, ktoré pozitívne alebo negatívne regulujú expresiu ľudského BMP-7, pri použití aktivity reportérového génu a regiónu 5'-predchádzajúceho génu, ktorý obsahuje BMP-7

promótor, a ďalej pri použití zvieracích buniek, do ktorých bol vložený rekombinantný expresný vektor spojený s vhodným reportérovým génom. Zlúčeniny s nízkou molekulovou hmotnosťou a ich deriváty získané spôsobom podľa predkladaného vynálezu majú morfogenetickú aktivitu a inhibičnú aktivitu pre kosť a chrupku, ktorá je spôsobená prostredníctvom expresie ľudského BMP-7, a tieto zlúčeniny sú užitočné ako profylaktické alebo terapeutické činidlá na ochorenie kostí alebo chrupiek. Ďalej sú zlúčeniny s nízkou molekulovou hmotnosťou a ich deriváty použiteľné ako terapeutické činidlá pri ochorení obličiek.

- 7 (51) C 12P 7/52, 7/40, 11/00 // (C 12P 7/52, C 12R 1:01)
 (21) 1273-2000
 (22) 23.08.2000
 (31) 99116711.5
 (32) 25.08.1999
 (33) EP
 (71) HAARMANN & REIMER GMBH, Holzminden, DE;
 (72) Rabenhorst Jürgen, Höxter, DE; Gatfield Ian-Lucas, Höxter, DE; Hilmer Jens-Michael, Höxter, DE;
 (74) Hörmannová Zuzana, Ing., Bratislava, SK;
(54) Fermentatívny spôsob výroby prírodných aromatických alifatických a tiokarboxylových kyselín a mikroorganizmus na vykonávanie tohto spôsobu
 (57) Biologický spôsob výroby rôznych karboxylových kyselín je založený na enzymatickej oxidácii zodpovedajúcich alkoholov alkoholoxidázou s použitím kultúr baktérií rodu *Gluconobacter*. Konkrétne je opísaný kmeň mikroorganizmu *Gluconobacter sp.*

- 7 (51) C 12P 13/00, 13/04
 (21) 1338-2000
 (22) 10.03.1999
 (31) 60/077 520
 (32) 11.03.1998
 (33) US
 (71) CELGRO, Annandale, NJ, US;
 (72) Wu Wei, Wilmington, DE, US; Bhatia Mohit B., Washington, NJ, US; Lewis Craig M., East Windsor, NJ, US; Lang Wei, Edison, NJ, US; Wang Alice, Green Brook, NJ, US; Matcham George W., Bridgewater, NJ, US;
 (74) Hörmannová Zuzana, Ing., Bratislava, SK;
 (86) PCT/US99/05150
 (87) WO 99/46398
(54) Spôsob zlepšenia enzymatickej syntézy chirálnych aminorov
 (57) Opísaný spôsob je založený na použití 2-amino-propánu ako donora aminokyseliny pri stereoselektívnej syntéze chirálneho aminu z ketónu pomocou transaminázy. Pri typickom uskutočnení sa

prpravuje (S)-1-metoxi-2-aminopropán kontaktovaním metoxyacetónu s transaminázou v prítomnosti 2-aminopropánu ako donora aminoskupiny do okamihu, keď dôjde k premene podstatného množstva metoxyacetónu na (S)-1-metoxi-2-aminopropán a k premene 2-aminopropánu na acetón. Pri ďalšom uskutočnení sa pripravuje L-alanín kontaktovaním kyseliny pyrohroznovej s transaminázou v prítomnosti 2-aminopropánu ako donora aminoskupiny.

7 (51) C 12P 13/02, 7/42, C 12N 15/53, 15/67, 1/21
// (C 12N 1/21, C 12R 1:15)

(21) 1320-2000

(22) 04.09.2000

(31) 199 43 055.1, 100 31 999.8

(32) 09.09.1999, 30.06.2000

(33) DE, DE

(71) Degussa-Hüls Aktiengesellschaft, Frankfurt am Main, DE; Institut für Innovationstransfer an der Universität Bielefeld GmbH, Bielefeld, DE;

(72) Dusch Nicole, Dr., Bielefeld, DE; Thierbach Georg, Dr., Bielefeld, DE;

(74) Bušová Eva, JUDr., Bratislava, SK;

(54) **Spôsob fermentatívnej výroby kyseliny D-pantoténovej s použitím koryneformných baktérií**

(57) Opisuje sa spôsob výroby kyseliny D-pantoténovej fermentáciou koryneformných baktérií, pri ktorom sa použijú baktérie, v ktorých sa zosilní a potom nadmerne exprimuje sekvencia nukleotidu (pyc-gén) kódujúceho pyruvátkarboxylázu (EC-číslo 6.4.1.1.), pričom sa uskutočňujú nasledujúce kroky: a) fermentácia baktérií produkujúcich kyselinu D-pantoténovú, v ktorých je prinajmenšom zosilnený gén kódujúci pyruvátkarboxylázu; b) obohatenie kyseliny D-pantoténovej v médiu alebo v bunkách baktérií a c) izolácia produkovanej kyseliny D-pantoténovej.

7 (51) C 12P 17/06, 7/42, 7/62, C 07D 309/30

(21) 1185-2000

(22) 17.02.1999

(31) P-9800046

(32) 18.02.1998

(33) SI

(71) LEK PHARMACEUTICAL AND CHEMICAL COMPANY D. D., Ljubljana, SI;

(72) Pflaum Zlatko, Ljubljana, SI; Milivojevič Dušan, Ljubljana, SI; Senica David, Ljubljana, SI;

(74) ROTT, RŮŽIČKA & GUTTMANN, v. o. s., Bratislava, SK;

(86) PCT/IB99/00808

(87) WO 99/42601

(54) **Spôsob získania inhibítorov HMG-CoA reduktázy vysokej čistoty**

(57) Je opísaný spôsob izolácie a čistenia inhibítorov HMG-CoA reduktázy z mycéliovej biomasy, ktorý obsahuje: vyčistenie mycéliového kultivačného média a koncentrovanie vyčisteného média na

menší objem; okyslenie koncentráta na pH v rozmedzí 4,5 až 7,5, po ktorom nasleduje extrakcia inhibítora HMG-CoA reduktázy etylacetátom; kryštalizáciu inhibítora HMG-CoA reduktázy z organického rozpúšťadla rozpustného vo vode alebo miešateľného s vodou; a kryštalizáciu inhibítora HMG-CoA reduktázy z organického rozpúšťadla majúceho obmedzenú rozpustnosť alebo miešateľnosť s vodou. Stupne kryštalizácie sa môžu vykonávať tiež v opačnom poradí. Postup využívajúci kombinovanie špecifických stupňov kryštalizácie môže byť tiež použitý na prečistenie surových inhibítorov HMG-CoA reduktázy.

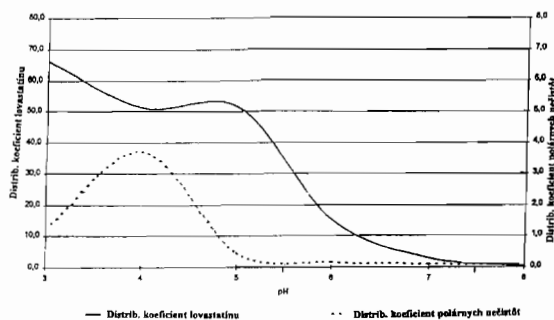

7 (51) C 12P 17/18, C 07D 493/04, B 01D 15/08
// (C 12P 17/18, C 12R 1:01)

(21) 1240-2000

(22) 17.02.1999

(31) 396/98, 1007/98

(32) 19.02.1998, 05.05.1998

(33) CH, CH

(71) NOVARTIS AG, Basel, CH;

(72) Hofmann Hans, Ettingen, CH; Mahnke Marion, Steinen, DE; Memmert Klaus, Lörrach, DE; Petersen Frank, Weil am Rhein, DE; Schupp Thomas, Möhlin, CH; Küsters Ernst, Eschbach, DE; Mutz Michael, Freiburg, DE;

(74) Čechvalová Dagmar, Bratislava, SK;

(86) PCT/EP99/01025

(87) WO 99/42602

(54) **Spôsob fermentačnej prípravy cytostatík a ich kryštalických foriem**

(57) Je opísaný spôsob skoncentrovania epothilonov v kultivačnom médiu, spôsob výroby epothilonov a spôsob separácie epothilonov A a B. Ďalej sú opísané produkčné kmene mikroorganizmov získané mutagenezou na výrobu epothilonov, kultivačné médium, ako aj kryštalické formy epothilonu B.

7 (51) C 12Q 1/68

(21) 1105-2000

(22) 22.01.1999

(31) 198 02 792.3

(32) 26.01.1998

(33) DE

(71) Deppert Wolfgang W., Hamburg, DE;

(72) Deppert Wolfgang W., Hamburg, DE;

- (74) Bezák Marián, Ing., Bratislava, SK;
 (86) PCT/DE99/00221
 (87) WO 99/37803
(54) Inhibícia modulácie DNA spôsobenej mutovaným p53
 (57) Spôsob inhibície modulácie DNA spôsobenej mut p53 obsahuje inhibíciu väzby mut p53 na DNA s potenciálom na separovanie reťazcov. Je opísaný tiež systém identifikácie substancií vhodných na uvedenú inhibíciu.

7 (51) C 21D 11/00, 9/56, 1/76

- (21) 253-2000
 (22) 22.08.1998
 (31) 197 38 653.9
 (32) 04.09.1997
 (33) DE
 (71) MESSER GRIESHEIM GMBH, Frankfurt, DE;
 (72) Schmidt Hans-Peter, Mettmann, DE;
 (74) Bezák Marián, Ing., Bratislava, SK;
 (86) PCT/EP98/05357
 (87) WO 99/11829
(54) Spôsob a zariadenie na tepelné spracovanie dielov
 (57) Spôsob zahŕňa nasledujúce kroky: zahriatie pece na teplotu nad 600 °C a vŕhanie alebo privádzanie plynného dusíka obsahujúceho kyslík v objeme do 3 % a redukčného plynu do spracovacej komory. Aby sa upravilo množstvo uhlíkovdioxidov podľa obsahu kyslíka v plynnom prostredí v spracovacej komore pece, zmeria sa aktivita kyslíka v ochrannom plyne vytvorenom v spracovacej komore (10) pece (14), signál s aktuálnou hodnotou sa generuje na základe nameranej hodnoty aktivity kyslíka, pričom tento signál s aktuálnou hodnotou sa prenáša do riadiacej jednotky (15), v ktorej je uložená nastavená hodnota aktivity kyslíka. Signál s nastavenou hodnotou sa vytvára na základe nastavenej hodnoty, ktorá sa potom porovnáva so signálom s aktuálnou hodnotou, a riadiaca jednotka (15) upravuje dodávku redukčného plynu v prípade rozdielov medzi signálom s aktuálnou hodnotou a signálom s nastavenou hodnotou dovtedy, pokiaľ sa signál s aktuálnou hodnotou nezhoduje so signálom s nastavenou hodnotou.

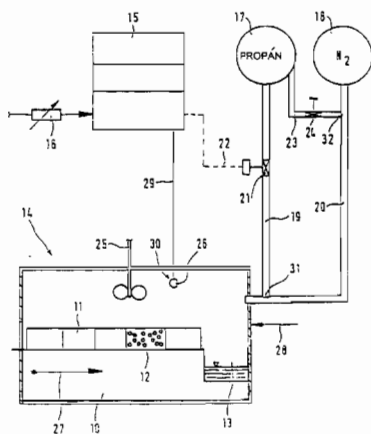

7 (51) C 23C 14/06, 14/00, 14/54, B 23C 5/10

- (21) 346-2000
 (22) 12.09.1997
 (71) BALZERS AKTIENGESELLSCHAFT, Balzers, LI;
 (72) Braendle Hans, Sargans, CH; Shima Nobuhiko, Shinizumi, Narita-shi, Chiba-ken, JP;
 (74) Bušová Eva, JUDr., Bratislava, SK;
 (86) PCT/IB97/01089
(54) Nástroj s ochranným vrstvom systémom
 (57) Je opísaný nástroj s telesom a s vrstvom systémom odolným proti opotrebovaniu, a tento vrstvom systém obsahuje aspoň jednu vrstvu z MeX. Me obsahuje titán a hliník, pričom X je dusík alebo uhlík. Nástroj má teleso z rýchloreznej ocele alebo zo spekaného karbidu, pričom ale nejde o koncovú frézu z pevného karbidu ani o guľovú frézu z pevného karbidu. Vo vrstve MeX potom podiel Q_I , definovaný ako pomer ohybovej intenzity $I(200)$ k $I(111)$, prevedený príslušne do rovín (200) a (111) ohybu röntgenových lúčov v materiáli s využitím metódy Θ -2 Θ , je zvolený tak, že platí $Q_I \geq 1$. Okrem toho je $I(200)$ aspoň dvadsaťkrát väčšia, ako je priemerná hodnota intenzity hluku, pričom sú obidve hodnoty merané prostredníctvom stanoveného a nastaveného príslušenstva.

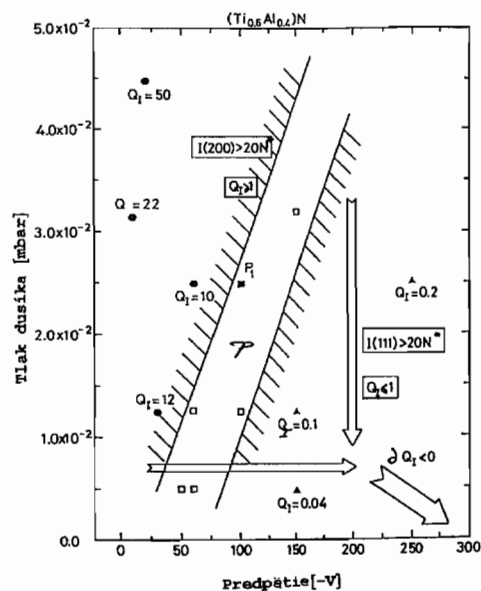

7 (51) C 23C 22/12, 22/18, 22/13

- (21) 1235-2000
 (22) 24.02.1999
 (31) 198 08 440.4
 (32) 27.02.1998
 (33) DE
 (71) Metallgesellschaft AG, Frankfurt am Main, DE;
 (72) Schubach Peter, Nidderau, DE; Heitbaum Joachim, Bad Homburg, DE; Kolberg Thomas, Heppenheim, DE; Fleischacker-Jeworrek Margit, Usingen, DE; Jörens Peter, Frankfurt am Main, DE; Deemer Michael, Frankfurt am Main, DE; Stickler Ralf, Kahl am Main, DE; Specht Jürgen, Rodgau, DE; Lenhard Michael, Bad Vilbel, DE;

(74) Bušová Eva, JUDr., Bratislava, SK;

(86) PCT/EP99/01186

(87) WO 99/43868

(54) Vodný roztok a spôsob fosfátovania kovových povrchov

(57) Vodný roztok obsahujúci fosforečnany na vytváranie fosfátových vrstiev na kovových povrchoch zo železa, ocele, zinku, zinkových zliatin, hliníka alebo hliníkových zliatin obsahuje 0,3 až 5 g Zn^{2+} /l, 0,1 až 2 g nitroguanidínu/l a 0,05 až 0,5 hydroxylamínu/l, pričom S-hodnota je 0,03 až 0,3 a hmotnostný pomer Zn^{2+} k P_2O_5 je 1 : 5 až 1 : 30. Pri spôsobe fosfátovania kovových povrchov sa kovové povrchy čistia, potom sa spracovávajú týmto vodným roztokom obsahujúcim fosforečnany počas 5 sekúnd až 10 minút pri teplote 15° až 70° C a nakoniec sa oplakujú vodou.

7 (51) C 23G 5/00, B 08B 7/00

(21) 1538-2000

(22) 23.02.2000

(31) 199 07 911.0-45

(32) 24.02.1999

(33) DE

(71) MAG Maschinen- und Apparatebau Aktiengesellschaft, Graz, AT;

(72) Aigner Hans-Jörg, Graz, AT; Jäger Helmut, Hausmannstätten, AT;

(74) PATENTSERVIS BRATISLAVA, a. s., Bratislava, SK;

(86) PCT/EP00/01490

(87) WO 00/50667

(54) Zariadenie a metódy na úpravu elektricky vodivého spojitého pozdĺžneho materiálu

(57) Navrhnuté je zariadenie na úpravu elektricky vodivých materiálov (3), ako drôty, hlavne medené drôty, pričom táto úprava je vykonávaná počas prechodu daného pozdĺžneho spojitého materiálu v smere jeho dĺžky cez zariadenie. Toto zariadenie môže byť použité na ohrievanie, žihanie povrchu alebo na čistenie daného pozdĺžneho spojitého materiálu. Zariadenie obsahuje kontaktné prostriedky (15) na vytvorenie elektrického kontaktu s pozdĺžnym spojitým pohybujúcim sa materiálom (3) a elektródovým usporiadaním (17), umiestneným s určitou medzerou medzi pozdĺžnym spojitým materiálom a hlavne ho prinajmenej obklopujúcim. Plynová výbojová komora (11) je umiestnená medzi daným pozdĺžnym spojitým materiálom (3) a daným elektródovým usporiadaním (17) a naplnená reakčným plynom, pričom môžu byť vygenerované plynové elektrické výboje pomocou napojenia na napätie medzi danými kontaktnými prostriedkami (5) a elektródovým usporiadaním (17) na úpravu pozdĺžneho spojitého materiálu (3).

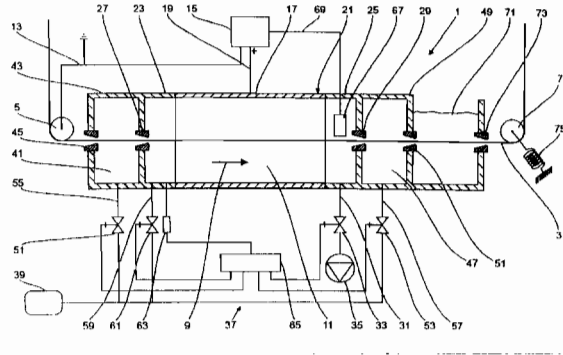

7 (51) C 25C 3/06, 3/20

(21) 1533-2000

(22) 07.04.1999

(31) 98/05040

(32) 16.04.1998

(33) FR

(71) ALUMINIUM PECHINEY, Paris Cedex, FR;

(72) Bos Jérôme, Voreppe, FR; Feve Benoît, Hermillon, FR; Homsy Pierre, St.-Jean-de-Maurienne, FR;

(74) Hörmannová Zuzana, Ing., Bratislava, SK;

(86) PCT/FR99/00802

(87) WO 99/54526

(54) Termoelektrolytická vaňa na výrobu hliníka Hall-Heroultovým procesom vybavená chladiacimi prostriedkami

(57) Elektrolytická vaňa na výrobu hliníka Hall-Heroultovým procesom zahŕňa chladiace prostriedky vháňajúce vzduch v lokalizovaných prúdoch s výhodným variabilným prietokom, ktoré umožňujú odčerpať a rozptýliť tepelnú energiu vane. Ďalej je opísaná prevádzka na výrobu hliníka Hall-Heroultovým procesom. Daná prevádzka je charakteristická tým, že niektoré vane alebo ich súbor sú vybavené jednotlivito alebo vcelku chladiacimi prostriedkami podľa vynálezu.

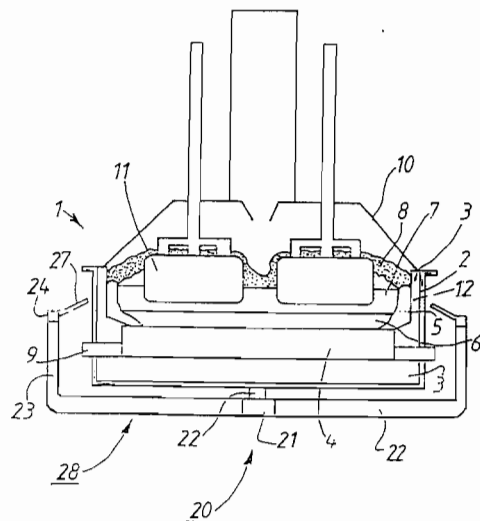

Trieda F

7 (51) F 16C 19/24, 33/46

(21) 1772-2000

(22) 25.05.1999

(31) 198 24 070.8

(32) 29.05.1998

(33) DE

(71) SPINEA, s. r. o. Košice, Prešov, SK;

(72) Fecko Tibor, Prešov, SK; Janek Bartolomej, Prešov, SK;

(74) Čechvalová Dagmar, Bratislava, SK;

(86) PCT/IB99/00945

(87) WO 99/63240

(54) **Valivé ložisko**

(57) Valivé ložisko s vnútorným krúžkom (10), vonkajším krúžkom (30), súpravou valčekov (12) obiehajúcich medzi vnútorným krúžkom (10) a vonkajším krúžkom (30) a s klietkou (100) s dvoma klietkovými krúžkami (101, 102), medzi ktorými sú usporiadané valčeky (12), ktorých vzájomná vzdialenosť je udržiavaná mostíkmi (104), pri ktorom má vnútorný krúžok (10, 10.1, 10.2, 10.3) a/alebo vonkajší krúžok (30, 30.1, 30.2, 30.3) najmenej jednu kruhovú prírubu (10b, 10c, 10b.1, 30'.1, 30'.2, 30'.3, 10c.3) na valčeky, pričom mostíky (104, 104.1, 104.2, 104.3) sa v radiálnom smere zužujú a vnútorný krúžok (10, 10.1, 10.2, 10.3) a/alebo vonkajší krúžok (30, 30.1, 30.2, 30.3) má najmenej jedno axiálne otvorené vybranie (30', 30'1, 10'2, 10'3) na jeden z klietkových krúžkov (101, 102; 101.1, 102.1; 101.2, 102.2; 101.3, 102.3).

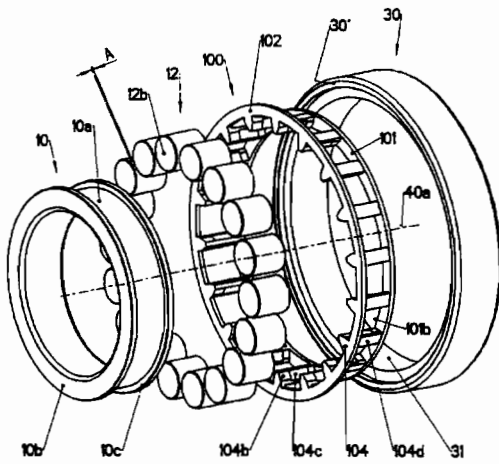

7 (51) F 16L 21/02

(21) 1516-2000

(22) 11.10.2000

(31) 199 49 867.9

(32) 15.10.1999

(33) DE

(71) M. O. L. Gummiverarbeitung GmbH & Co. KG., Vechta, DE;

(72) Lamping Alwin, Lohne, DE;

(74) Bachratá Magdaléna, Mgr., Bratislava, SK;

(54) **Tesniaci krúžok na plastovú rúru vybavenú vonkajšími vlnami**

(57) Tesniaci krúžok je vyhotovený ako symetrický tesniaci krúžok s hlavným tesnením v podstate tvaru kotúčového prstenca na utesnenie proti druhej rúre a s dvoma bočne zo základného telesa (1) vychádzajúcimi opornými telesami (3, 4) na doľahnutie na vlny vlnovitej rúry (13).

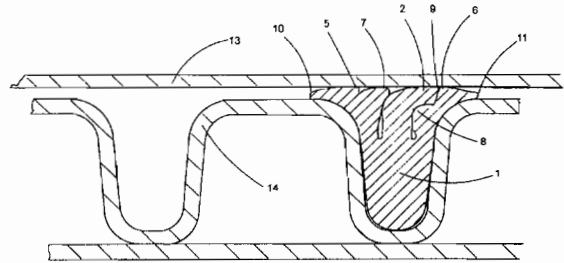

7 (51) F 16L 21/02

(21) 1517-2000

(22) 11.10.2000

(31) 199 49 864.4

(32) 15.10.1999

(33) DE

(71) M. O. L. Gummiverarbeitung GmbH & Co. KG., Vechta, DE;

(72) Lamping Alwin, Lohne, DE;

(74) Bachratá Magdaléna, Mgr., Bratislava, SK;

(54) **Tesniaci krúžok spoja dvoch rúr so zasúvacím hrdlom**

(57) Tesniaci krúžok spoja dvoch rúr so zasúvacím hrdlom s dvoma obvodovými zosilňovacími krúžkami, ktoré sa nachádzajú v dovnútra smerujúcich otvorených vybraniach tesniaceho krúžku. Sú vytvorené dve zrkadlovo navzájom orientované tesniacie chlopne (2, 3). Tesniaci krúžok je vyhotovený zrkadlovo vzhľadom na radiálnu rovinu (1) symetrie, pričom pri nasadení špicatého konca rúry do hrdla vybaveného týmto tesnením druhá tesniacia chlopňa (3) doľahne na prvé chlopňovité tesnenie (2) a chlopňovité tesnenie (2) doľahne na prítlačné tesnenie (14). Tesniaci krúžok je vhodný najmä na plastové rúry s priermi od 250 mm, na jednej strane poskytuje vysokú tesniacu funkciu a na druhej strane zabraňuje strate z hrdla. V dôsledku zrkadlovej konštrukcie tesniaci krúžok nevyžaduje žiadne predpísané zariadenie na zabudovanie.

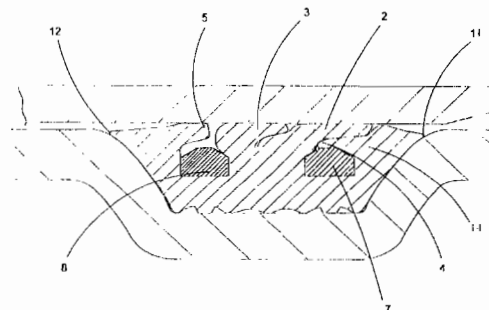

7 (51) F 23C 3/00, F 23D 14/12

(21) 1540-2000

(22) 16.04.1999

(31) P 98 00902

(32) 17.04.1998

(33) HU

(71) REACTOR COMBUSTION WORLD ORGANIZATION S. A., Monte Carlo, MC;

(72) Inovius Allan, Budapest, HU; Inovius Carlo P. A., Budapest, HU; Inovius Lili Madeleine, Budapest, HU;

(74) PATENTSERVIS BRATISLAVA, a. s., Bratislava, SK;

(86) PCT/HU99/00028

(87) WO 99/54660

(54) **Modulárny spaľovací keramický reaktor**

(57) Je opísaný keramický spaľovací reaktor (1) s rúrovou základnou časťou, skladajúcou sa z niekoľkých keramických valcovitých modulov (2) a horného (3) a dolného modulu. Moduly (2, 3) sú navzájom spojené tuhými spojovacími prostriedkami (5). Podľa vynálezu pozostávajú valcovité moduly (2, 3) z niekoľkých segmentov (6, 61) spolu tvoriacich valcovitý modul (2, 3), segmenty (6, 61) a/alebo moduly (2, 3) sú navzájom spojené prostredníctvom spojovacích prostriedkov (5).

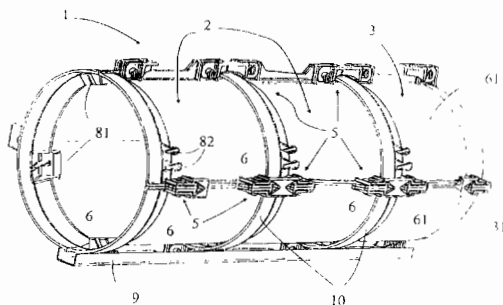

7 (51) F 24D 3/02, 3/12

(21) 212-99

(22) 17.02.1999

(71) INTERENERGORESURS, spol. s r. o., Rimavská Sobota, SK;

(72) Ivanenko Genadij Genadievč, Kramatorsk, Donecká oblasť, UA;

(74) Gruber Dalibor, Ing., Košice, SK;

(54) **Autonómna vykurovacia sústava**

(57) Autonómna vykurovacia sústava na vyhrievanie obytných budov je tvorená ohrievačom teplotného média (1), obehovým čerpadlom (5), prívodným potrubím (3), spätným potrubím (4) a podlahou (2). Podlaha (2) je tvorená najmenej dvoma vyhrievacími prvkami (21) s pevne uloženým rúrkovým vyhrievacím obvodom (22), ktoré sú navzájom rozoberateľne spojené prepojovacími rýchlospojками (23). Jedna prepojovacia rýchlospojka (23) vyhrievanej podlahy (2) je rozoberateľne pripojená na prívodné potrubie (3), na ktorom je pripojený guľový montážno-regulačný ventil (32) a obehové čerpadlo (5). Druhá prepojovacia rýchlospojka (23) je rozoberateľne pripojená na spätné potrubie (4), na ktorom je pripojený guľový montážno-regulačný ventil (42).

V hornej časti spätného potrubia (4) je pripojená expanzná nádobka (6). Ohrievač teplotného média (1) je tvorený výmenníkom tepla (12), plynovým horákom (11), prepojovacím hrdlom (15) a plynovou tlakovou nádobou (16).

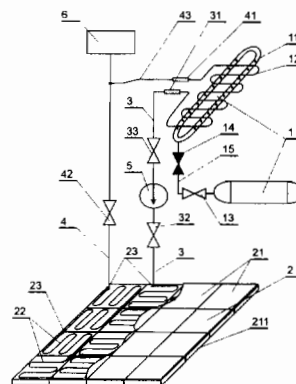

7 (51) F 24F 13/20, B 61D 27/00, F 16M 13/00

(21) 1617-99

(22) 26.11.1999

(31) 299 14 971.4

(32) 26.08.1999

(33) DE

(71) LIEBHERR-VERKEHRSTECHNIK GmbH, Wien, AT;

(72) Schubaschitz Klaus, Wien, AT; Andrich Eduard, Wien, AT;

(74) PATENTSERVIS BRATISLAVA, a. s., Bratislava, SK;

(54) **Skriňa najmä na prístroje na vetranie, vykurovanie a/alebo klimatizáciu**

(57) Skriňa pozostávajúca zo stropnej steny a podlahovej steny (6, 14), z bočných stien (15, 16) z plechu má steny (6, 14, 15, 16, 12) s vyhnutými okrajmi (17, 18) tvaru „U“ a sú navzájom spojené prostredníctvom ich stojín (17) a úzkych ramien (18) tvaru „U“. Steny môžu byť obložené izolačnými doskami (19), ktorých okraje zasahujú do drážok tvaru „U“, pričom izolačné dosky (19) sú zakryté plechmi (20), ktorých okraje sú pripojené na nadol smerujúce úzke ramená (18). Jedna strana skrine je účelne uzatvárateľná prostredníctvom sklopného krytu (2), ktorý má najmenej dva vyhnuté bočné okraje (22).

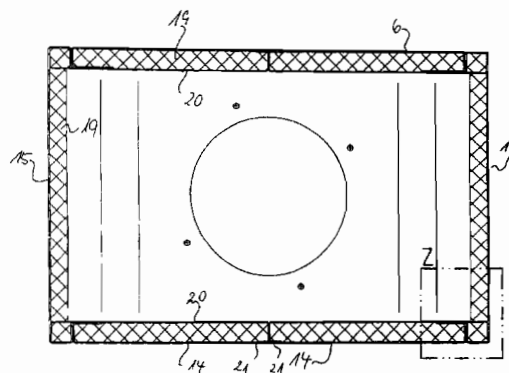

7 (51) F 24H 1/18

- (21) 1611-2000
 (22) 07.03.2000
 (31) MO99A000039
 (32) 09.03.1999
 (33) IT
 (71) MERLONI TERMOSANITARI S. p. A., Fabriano (Ancona), IT;
 (72) Marchetti Ruggero, Fabriano (Ancona), IT;
 (74) Juran Svetozár, JUDr., Bratislava, SK;
 (86) PCT/EP00/01960
 (87) WO 00/53981
(54) Ohrievač
 (57) Ohrievač s elektrickým alebo plynovým ohrevom skladajúci sa z nádrže (2) uloženej vnútri izolačného materiálu (6), pričom okolo ohrievača je usporiadaný obvodový rám (14) a vonkajšia plocha (10) izolačného materiálu (6) je tvorená zadnou opornou stenou (12) na oporu pri uložení na stenu a obvodovou stenou (13), pričom obvodový rám (14) je odoberateľne usporiadaný len na obvodovej stene (13).

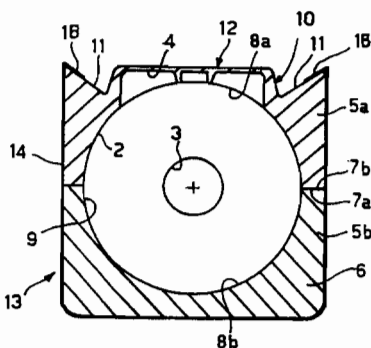

7 (51) F 26B 3/347, 9/00, 19/00

- (21) 283-99
 (22) 01.03.1999
 (71) Nikl Květoslav, Ing., CSc., Liptovský Mikuláš, SK; Chrtová Monika, Ing., Liptovský Mikuláš, SK;
 (72) Nikl Květoslav Ing., CSc., Liptovský Mikuláš, SK; Chrtová Monika Ing., Liptovský Mikuláš, SK;
 (74) Beleščák Ladislav, Ing., Piešťany, SK;
(54) Zariadenie na sušenie drevnej hmoty
 (57) Konštrukcia zariadenia na sušenie drevnej hmoty využívajúca elektromagnetickú energiu vysoko-frekvenčného pásma má na bokoch sušiacu komoru, tvorenej dutinovým rezonátorom (1), umiestnené väzbové impedančné štrbiny (3) a mechanické rozmietače (2). Na výstupe vlhkého vzduchu je umiestnená kondenzačná jednotka (5) a mixážna jednotka (8) upravujúca tepelné média do recyklovanej zmesi teplého suchého vzduchu späť privádzaného do sušiacu komory.

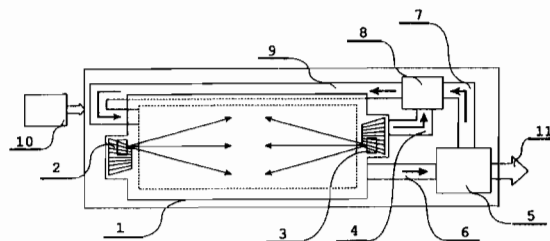

7 (51) F 26B 21/02

- (21) 631-2000
 (22) 30.03.1998
 (31) P-9700284, P-9800094
 (32) 04.11.1997, 27.03.1998
 (33) SI, SI
 (71) Plestenjak Jože, Ljubljana, SI;
 (72) Plestenjak Jože, Ljubljana, SI;
 (74) PATENTSERVIS BRATISLAVA, a. s., Bratislava, SK;
 (86) PCT/SI98/00008
 (87) WO 99/23430
(54) Sušiacie zariadenie

- (57) Zariadenie na sušenie pozostáva zo sušiacu komory (1), kde aspoň jedna z bočných stien (11), (12), (13), (14) sušiacu komory (1) je vybavená dverami (131). Stena (11) je vybavená nakladacími dverami, v ktorých je upevnená ventilačná sústava (111). V hornej časti steny (12) je upevnený integrovaný otvor (1211) na mikroklimu. Pri dne (101) sušiacu komory (1) je v určitej vzdialenosti od zadnej steny (12) umiestnená tepelnokondenzačná jednotka (2). V sušiacu komore (1) je umiestnený sušiaci priestor (6), deliaca stena so vzduchovým deflektorom (3) tesne pri kondenzačnej jednotke (2). Vozíková stohovacia jednotka (5) na drevo je umiestnená do sušiacu priestoru (6).

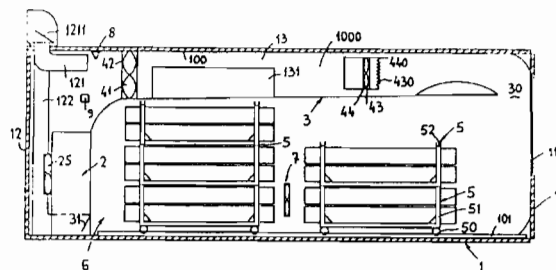

Trieda G

7 (51) G 01K 7/18

- (21) 68-99
 (22) 18.01.1999
 (71) Slovenská technická univerzita, Materiálovo technologická fakulta, Trnava, SK;
 (72) Borovička Milan, doc. Ing., CSc., Bratislava, SK; Lapin Juraj, Ing., CSc., Bratislava, SK;
 (74) Michalková Marta, JUDr., Bratislava, SK;
(54) Spôsob stabilizácie elektrického odporu platínových drôtov

- (57) Vhodným tepelným spracovaním platinových drôtov je možné získať drôty, ktoré sú charakteristické vysokou štruktúrnou a odporovou stabilitou v priebehu dlhodobého použitia pri teplotách do 1100 °C. Tepelné spracovanie pozostáva zo žihania platinových drôtov v zariadení s teplotným gradientom 21 °C/mm až 28 °C/mm pri maximálnej teplote v zariadení 1500 °C až 1750 °C v ochrannej atmosfére argónu. V priebehu rekryštalizačného žihania sa platinové drôty premiestňujú definovanou rýchlosťou, ktorá závisí od východiskového stavu materiálu, z oblasti s najvyššou teplotou do kryštalizátora s teplotou 20 °C.

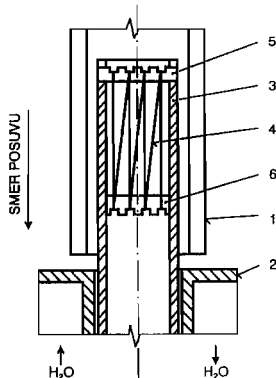

7 (51) G 05D 23/19, G 05B 9/02

- (21) 1656-2000
 (22) 01.03.2000
 (31) PV 771-99
 (32) 05.03.1999
 (33) CZ
 (71) Dvořák Pavel, Praha, CZ;
 (72) Dvořák Pavel, Praha, CZ;
 (74) Bachratá Magdaléna, Mgr., Bratislava, SK;
 (86) PCT/CZ00/00010
 (87) WO 00/54121

(54) Elektronická poistka zabraňujúca nežiaducim zmenám teploty elektrických a/alebo elektricky ovládaných spotrebičov

- (57) Elektronická poistka zabraňujúca nežiaducim zmenám teploty elektrických a/alebo elektricky ovládaných spotrebičov pozostáva z výkonového spínača (VS) zaradeného medzi zdroj (Z) elektrickej energie a spotrebič (S) a spojeného s vyhodnocovacím obvodom (VO), ktorý je spojený so snímacím obvodom teploty, najmä teplotným snímačom (TČ) tepelne vodivo spojeným so spotrebičom (S). Medzi spotrebič (S) a zdroj (Z) elektrickej energie je zapojený regulátor (RT) teploty.

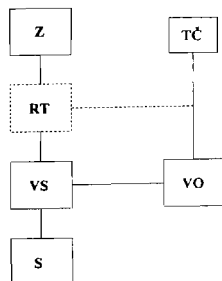

7 (51) G 21F 5/10

- (21) 890-2000
 (22) 09.06.2000
 (31) 99 111 839.9
 (32) 19.06.1999
 (33) EP
 (71) GNB Gesellschaft für Nuklear-Behälter mbH, Essen, DE;
 (72) Gluschke Konrad, Wickede, DE; Diersch Rudolf, Essen, DE; Methling Dieter, Hattingen, DE; Heidenreich Joachim, Oer-Erkenschwick, DE;
 (74) Bušová Eva, JUDr., Bratislava, SK;
 (54) **Prepravná a/alebo skladovacia nádoba**
 (57) Prepravná a/alebo skladovacia nádoba na rádioaktívne prvky vyvíjajúce teplo s najmenej jedným vrchnákom (1) nádoby, dnom (2) nádoby, plášťom (3) nádoby a vnútorným priestorom (4) nádoby. Plášť (3) nádoby pozostáva z vnútorného plášťa (5) ochrانيujúceho vnútorný priestor (4) nádoby a z vonkajšieho plášťa (6) umiestneného s odstupom na vnútorný plášť (5). Priestor (7) vytvorený medzi vnútorným plášťom (5) a vonkajším plášťom (6) je vyplnený výplňovým materiálom. Vnútorný plášť (5) je spojený s vonkajším plášťom (6) kovovými elementmi (8) odvádzajúcimi teplo. Kovové elementy (8) sú svojim jedným koncom pevne spojené s vnútorným plášťom (6) a svojim druhým koncom priliehajú za predpätie na protihľý vnútorný plášť (5) alebo vonkajší plášť (6) a vytvárajú pritom tepelne vodivé kontakty.

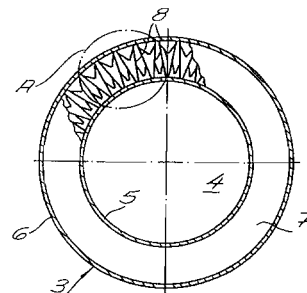

Trieda H

7 (51) H 01B 13/00, H 01R 43/28

- (21) 1781-2000
 (22) 27.05.1999
 (31) 10/149919
 (32) 29.05.1998
 (33) JP
 (71) YAZAKI CORPORATION, Tokyo, JP;
 (72) Hagiyama Katsumi, Sizuoka, JP;
 (74) Hörmannová Zuzana, Ing., Bratislava, SK;
 (86) PCT/JP99/02797
 (87) WO 99/63551
 (54) **Zariadenie na výrobu zväzkov káblov, spôsob regulácie taktovacej doby a spôsob výroby zväzku káblov**
 (57) Zariadenie na výrobu zväzkov káblov schopné redukovať výskyt prechodných skládok v najvyššej možnej miere. Zariadenie tiež môže napomáhať pri zmene dizajnu zväzku kábla alebo zmene vý-

robnej linky samotnej. Zariadenie na výrobu zväzkov káblov zahŕňa niekoľko výrobných liniek L1, L2, ..., Ln na jednotlivú výrobu vnútorných zväzkov a niekoľko prístrojov A až F tvoriacich každú výrobnú linku. Zariadenie ďalej zahŕňa niekoľko riadiacich zariadení linky P1, P2, ..., Pn, pričom každé je spojené s prístrojmi A až F vo výrobných linkach cez obvod prenosu signálu (1) a riadiace zariadenie systému P upravené tak, aby vytvorilo spolu s riadiacimi zariadeniami linky P1, P2, ..., Pn obvod na prenos signálu (2) kvôli regulácii vstupov objemu výroby medzi niekoľkými výrobnými linkami L1, L2, ..., Ln.

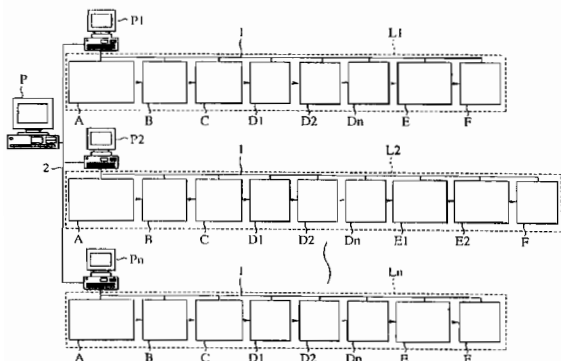

7 (51) H 01H 33/00

(21) 1662-2000

(22) 31.03.2000

(31) 199 14 773.6

(32) 31.03.1999

(33) DE

(71) AEG Niederspannungstechnik GmbH & Co. KG, Neumünster, DE;

(72) Pniok Thomas, Hamburg, DE;

(74) PATENTSERVIS BRATISLAVA, a. s., Bratislava, SK;

(86) PCT/EP00/02914

(87) WO 00/65624

(54) Pomôcka na zhášanie elektrického oblúka

(57) Pomôcka obsahuje magnetickú zhášajúcu cievku (3) s cudzím napájaním na spínanie malých prúdov, pri ktorej sa smer prúdu v magnetickej zhášajúcej cievke (3) s cudzím budením prepína v závislosti od zistenia smeru prúdu v hlavnom prúdovom obvode výkonového jednosmerného spínača.

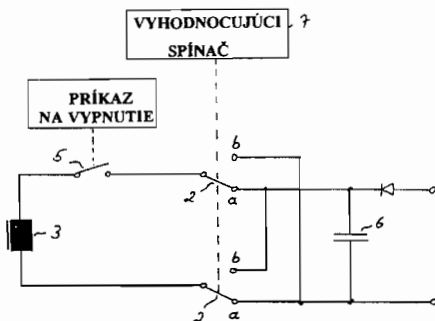

7 (51) H 01H 36/00

(21) 1616-98

(22) 23.11.1998

(71) Žilinská univerzita, Žilina, SK;

(72) Hrtánek Jaroslav, Kotešová, SK; Darmová Vilibalda, Ing., PhD., Žilina, SK; Faktorová Dagmar, Ing., Žilina, SK;

(54) Indukčný filter na útlm prúdového impulzu vybudeneho komutáciou diód a tyristorov

(57) Indukčný filter prúdu (IFP) slúži na útlm prúdových impulzov. Je zapojený medzi usmerňovačom a záťažou tak, aby elektrický prúd z usmerňovača do záťaže prechádzal cez kotúčové cievky filtra, ktoré sú uzavreté feromagnetickým obvodom. Magnetické toky (Φ_1 , Φ_2) majú orientáciu proti sebe, a tým aj striedavé prúdové impulzy generované komutáciou ventilov a superponované na jednosmerný prúd sa navzájom rušia v dôsledku indukčnej väzby.

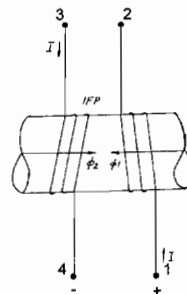

7 (51) H 01M 10/44, 10/48, H 02J 7/00

(21) 1467-2000

(22) 01.04.1999

(31) 09/054 192

(32) 02.04.1998

(33) US

(71) THE PROCTER & GAMBLE COMPANY, Cincinnati, OH, US;

(72) Gartstein Vladimir, Cincinnati, OH, US; Nebrgic Dragan Danilo, Indian Springs, OH, US;

(74) PATENTSERVIS BRATISLAVA, a. s., Bratislava, SK;

(86) PCT/US99/07251

(87) WO 99/52168

(54) Primárna batéria so zabudovaným konvertorom

(57) Primárna batéria so zabudovaným regulátorom, ktorý predlžuje čas behu batérie. Regulátor môže predlžovať čas behu batérie napríklad na základe prevádzania napätia článku na výstupné napätie, ktoré je vyššie ako záverné napätie elektronického prístroja, na základe prevádzania napätia článku na výstupné napätie, ktoré je nižšie ako menovité napätie elektrochemického článku batérie alebo na základe ochrany elektrochemického článku pred účinkami prúdových špičiek. Regulátor môže tiež obsahovať predpätový obvod s nulovým elektrickým potenciálom, ktorý vytvára virtuálny nulový potenciál, takže konvertor môže pracovať pri nízkych napätíach článku. Primárna batéria môže byť jednočlánková batéria, univerzálna jednočlánková batéria, viacčlánková batéria alebo viacčlánková hybridná batéria.

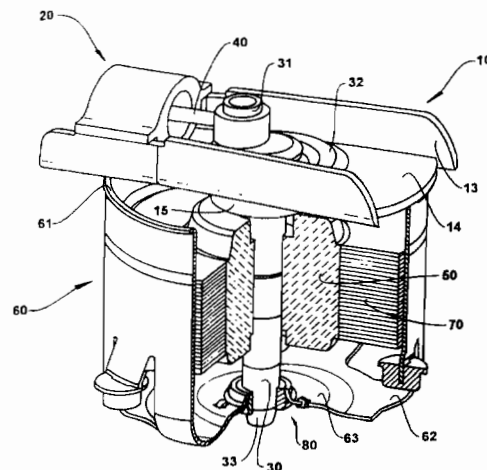
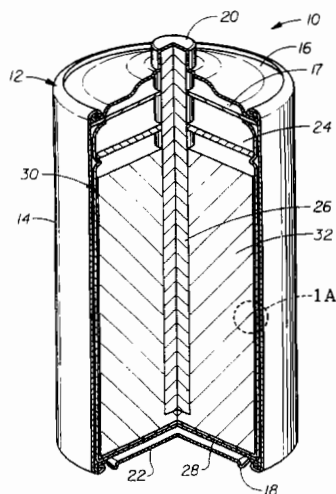

- 7 (51) H 02K 15/16
 (21) 398-2000
 (22) 21.07.1999
 (31) PI 9802756-5
 (32) 23.07.1998
 (33) BR
 (71) EMPRESA BRASILEIRA DE COMPRESSORES S. A.-EMBRACO, Joinville, SC, BR;
 (72) Palomar Fernandes José Luiz, Campinas - Sao Paulo, BR;
 (74) PATENTSERVIS BRATISLAVA, a. s., Bratislava, SK;
 (86) PCT/BR99/00059
 (87) WO 00/05802
 (54) **Proces a prístroj na montáž rotora elektrického motora**
 (57) Proces a prístroj na montáž rotora (50) do statora (70) elektrického motora, kde stator (70) je pripravený vnútri telesa (60) motora a rotor (50) je pripavený ku kľukovému hriadeľu (30), ktorý je uložený v podpornom bloku (10). Sústava, rotor (50), kľukový hriadeľ (30), podporný blok (10), je monitorovaná kontrolnou jednotkou (120) riadiacou taktiež radiálne prestavenia horného konca kľukového hriadeľa (30), kým dolný koniec je uložený v dolnom ložisku (80) vmontovanom do telesa (60) motora. Každé radiálne prestavenie je obmedzené príslušnou podmienkou dotyku rotora (50) a príslušnej príľahlej časti statora (70). Táto podmienka je identifikovaná a zaznamenaná, aby sa umožnila kalkulácia stredy obvodu, ktorý obsahuje podmienky dotyku a následného premiestnenia horného konca kľukového hriadeľa (30), až kým nie je jeho geometrický stred zrovnaný s kalkulovaným geometrickým stredom spomínaného obvodu.

7 (51) H 04L 5/14, 25/49

- (21) 1043-2000
 (22) 11.01.1999
 (31) 9800440.1
 (32) 10.01.1998
 (33) GB
 (71) NEW TRANSDUCERS LIMITED, London, GB;
 (72) Wood John, Rushden, Northamptonshire, GB;
 (74) Čechvalová Dagmar, Bratislava, SK;
 (86) PCT/GB99/00008
 (87) WO 99/35780
 (54) **Spôsob prenosu signálov medzi vysielateľom a prijímačom a zariadenie na vykonávanie tohto spôsobu**
 (57) Spôsob prenosu signálov, pri ktorom na signály z vysielateľa pôsobí prijímač na vytvorenie zámerných odrazov, pričom rezultujúce signály sa vysielajú späť s plným obsahom k vysielateľu, pričom rozdielne zámerné odrazy majú účinky na uvedené rezultujúce signály, ktoré majú rozdielny obsah pri prijímači. Obojsmerný prenos signálov zahŕňa prvý prenos signálov v jednom smere uskutočnený vyslaním signálov s určitou zámernou odrazu, a tým rezultujúcich signálov na spätné vyslanie zodpovedajúcich signálov vyslaným podľa charakteru zámerného odrazu, pričom druhý prenos signálov sa uskutočňuje v druhom smere zmenou povahy zámerného odrazu.

otvorený obvod

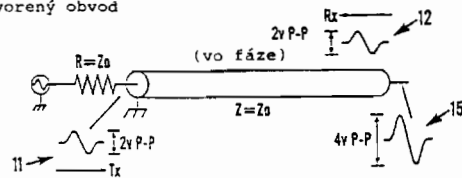

skratový obvod

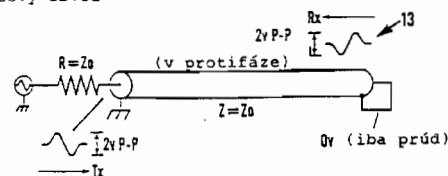

7 (51) H 04L 9/00

(21) 1247-2000

(22) 19.06.1998

(31) 98103646, 98104851, 98107784

(32) 24.02.1998, 20.03.1998, 22.04.1998

(33) RU, RU, RU

(71) Otkrytoe aktsionernoe obschestvo „Moskovskaya Gorodskaya Telefonnaya Set“, Moscow, RU; Moldovyan Alexandr Andreevich, Vsevolozhsk, RU; Moldovyan Nikolay Andreevich, Vsevolozhsk, RU; Savlukov Nikolay Viktorovich, Moskva, RU;

(72) Moldovyan Alexandr Andreevich, Vsevolozhsk, RU; Moldovyan Nikolay Andreevich, Vsevolozhsk, RU; Savlukov Nikolay Viktorovich, Moskva, RU;

(74) PATENTSERVIS BRATISLAVA, a. s., Bratislava, SK;

(86) PCT/RU98/00181

(87) WO 99/44330

(54) Spôsob blokového kódovania diskretných dát

(57) Spôsob patrí do oblasti elektronickej komunikácie a počítačovej technológie, presnejšie sa týka kryptografických spôsobov a zariadení na kódovanie digitálnych dát. Spôsob obsahuje vytvorenie kódovacieho kľúča formou súboru čiastkových kľúčov, rozdelenie dátového bloku na určitý počet čiastkových blokov $N \geq 2$ a striedavé prevádzanie blokov vykonávaním dvojitéj operácie na čiastkovom bloku a čiastkovom kľúči. Tento spôsob je charakteristický tým, že pred vykonaním dvojitej operácie na i -tom čiastkovom bloku a čiastkovom kľúči je vykonaná prevodová operácia na čiastkovom kľúči v závislosti od j -tého čiastkového bloku, kde $j \neq i$. Prevodová operácia závislá od j -tého čiastkového bloku je permutačná operácia na bitoch čiastkového kľúča závislá od j -tého čiastkového bloku. Prevodová operácia závislá od j -tého čiastkového bloku je cyklická operácia odsadenia bitov čiastkového kľúča v závislosti od j -tého čiastkového bloku. Prevodová operácia závislá od j -tého čiastkového bloku je substitučná operácia na bitoch čiastkového kľúča v závislosti od j -tého čiastkového bloku.

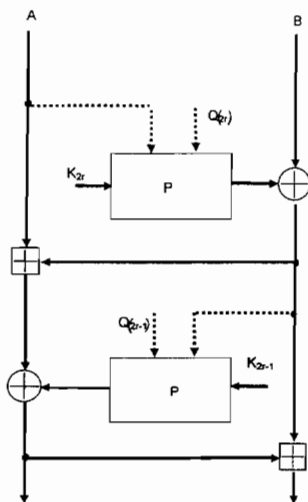

7 (51) H 04N 7/10, 7/16

(21) 1086-2000

(22) 18.01.1999

(31) TO98A000049, TO98U000184, TO98A000967, TO98A001109

(32) 20.01.1998, 08.10.1998, 17.11.1998, 30.12.1998

(33) IT, IT, IT, IT

(71) FRACARRO RADIOINDUSTRIE S. p. A., Castelfranco Veneto, IT;

(72) Polo Filisan Andrea, Pordenone, IT;

(74) PATENTSERVIS BRATISLAVA, a. s., Bratislava, SK;

(86) PCT/IB99/00063

(87) WO 99/37093

(54) Univerzálny systém distribúcie signálov

(57) Zariadenie umožňuje distribúciu viacerých televíznych či zvukových signálov, alebo digitálnych zvukových signálov, či videosignálov v prostredí obytného domu a/alebo štvrti, pričom sú prenášané pomocou rôznych štandardov. Podľa tohto vynálezu môže jednotlivý používateľ tohto zariadenia prijímať jeden alebo viac digitálnych signálov pomocou premeny ich kmitočtu do vopred daného kanála, ku ktorému má prístup len uvedený používateľ. Digitálny signál prenášaný uvedeným kanálom má vždy rovnakú moduláciu a môže byť vybraný uvedeným používateľom pomocou riadiacich prostriedkov, ktoré odošlú riadiaci signál prostriedkom voľby.

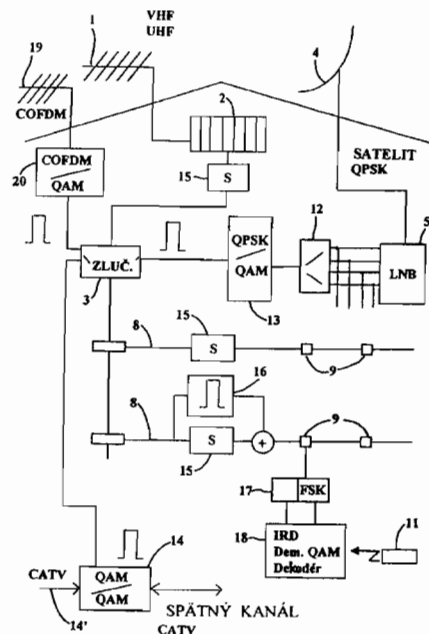

7 (51) H 04N 7/10, 7/16

(21) 1087-2000

(22) 18.01.1999

(31) TO98A000049, TO98U000184, TO98A000967, TO98A001109

(32) 20.01.1998, 08.10.1998, 17.11.1998, 30.12.1998

(33) IT, IT, IT, IT

(71) FRACARRO RADIOINDUSTRIE S. p. A., Castelfranco Veneto, IT;

(72) Polo Filisan Andrea, Pordenone, IT;

(74) PATENTSERVIS BRATISLAVA, a. s., Bratislava, SK;

(86) PCT/IB99/00046

(87) WO 99/37092

(54) Univerzálny systém distribúcie signálov

(57) Zariadenie umožňuje distribúciu viacerých televíznych alebo zvukových signálov, alebo digitálnych zvukových signálov, alebo videosignálov v prostredí obytného domu alebo štvrti, pričom sú prenášané pomocou rôznych štandardov. Podľa tohto vynálezu môže jednotlivý používateľ tohto zariadenia prijímať jeden alebo viac digitálnych signálov pomocou premeny ich kmitočtu do osobného kanála, ku ktorému má prístup len uvedený používateľ. Navyše má digitálny signál prenášaný uvedeným kanálom vždy rovnakú moduláciu a môže byť vybraný uvedeným používateľom pomocou riadiacich prostriedkov, ktoré odošlú riadiaci signál prostriedkom voľby.

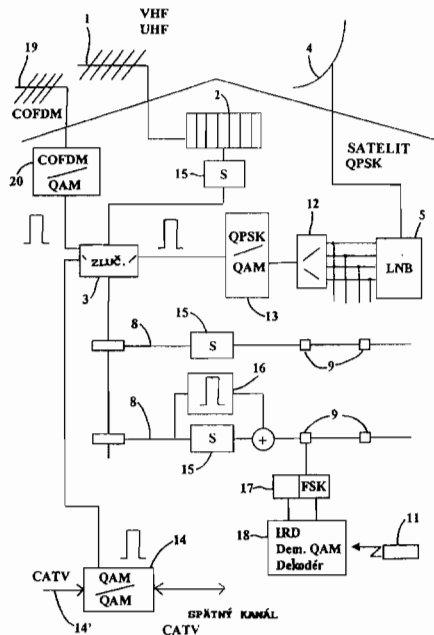

7 (51) H 04N 7/16

(21) 1649-2000

(22) 06.05.1999

(31) IB98/00681

(32) 07.05.1998

(33) IB

(71) NAGRACARD S. A., Cheseaux-sur-Lausanne, CH;

(72) Kudelski André, Lutry, CH; Sasselli Marco, Chardonne, CH;

(74) ROTT, RŮŽIČKA & GUTTMANN, v. o. s., Bratislava, SK;

(86) PCT/IB99/00821

(87) WO 99/57901

(54) Spôsob riadenia prenosu informácie a zariadenie na vykonávanie spôsobu

(57) Systém na riadenie prenosu informácií medzi prijímačom (A) a bezpečnostným modulom (C), predovšetkým na systém platenej televízie, v ktorom

sú prenášané informácie kryptované a dekryptované pomocou jednoznačného kryptovacieho kľúča uloženého jednak v prijímači (A) a jednak v bezpečnostnom module (C).

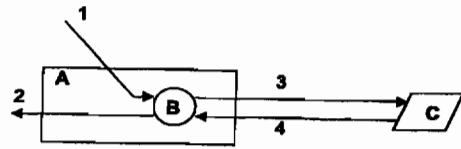

7 (51) H 04Q 7/24

(21) 1349-2000

(22) 10.03.1999

(31) 1008563

(32) 11.03.1998

(33) NL

(71) PRIVACOM B. V., AK Rotterdam, NL;

(72) Verkruijssen Bartel Johannes, ZA Bennekom, NL;

(74) PATENTSERVIS BRATISLAVA, a. s., Bratislava, SK;

(86) PCT/NL99/00133

(87) WO 99/46944

(54) Metóda spätného volania v komunikačnom systéme a terminál na jej vykonanie

(57) Metóda spätného volania v komunikačnom systéme, ktorú tvorí jedna alebo viacej ústrední (30, 40) a rad terminálov (10, 20, 22) (telefónnych staníc, faksimilných aparátov, atď.), z ktorých každý je schopný komunikácie prostredníctvom aspoň jednej spomenutej ústredne zo spomenutým aspoň jedným z ostatných terminálov, pričom časť terminálu obsahuje obvod s vyrovnávacou pamäťou (18) na uloženie čísla terminálu, ktorý má byť volaný rovnako ako elektronický obvod (19) na ovládanie metódy spätného volania, podľa ktorej sú uskutočňované nasledujúce kroky: - používateľom: a) uloženie čísla volaného terminálu v spomenutej pamäti (18); - elektronickým obvodom (19): b) nadviazanie spojenia aspoň čiastočne bezdrôtovými cestami (12) s dopredu danou ústredňou, c) prenos signálov do ústredne indikujúcich to, že terminál má byť volaný naspäť, d) prerušenie spojenia a vyčkание spätného volania z ústredne, e) akonáhle je spojenie znovu nadviazané, vyhľadanie uloženého čísla z pamäte a jeho prenesenie do ústredne, f) vyčkание, pokiaľ ústredňa nenadviaže spojenie medzi volaným terminálom a volajúcim terminálom a zapnutie kontroly terminálu používateľom.

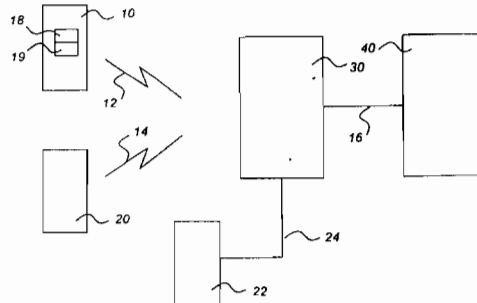

7 (51) H 04R 1/02

(21) 1493-2000

(22) 06.04.1999

(31) 9807316.6

(32) 07.04.1998

(33) GB

(71) NEW TRANSDUCERS LIMITED, London, GB;

(72) Azima Henry, Cambridge, GB; Panzer Joerg, Stukeley Meadows, Cambridgeshire, GB;

(74) Čechvalová Dagmar, Bratislava, SK;

(86) PCT/GB99/01048

(87) WO 99/52322

(54) Akustické zariadenie

(57) Podľa jedného aspektu je vynálezom akustické zariadenie, napríklad reproduktor skladajúci sa z viacvidového akustického vyžarovacieho panela vybaveného protiľahlými stranami, vibračným budičom usporiadaným tak, aby vyvolil kmitanie pomocou ohybných vln na rezonančný panel na vytváranie akustického výstupu a prostriedkom vymedzujúcim dutinu, obklopujúcu aspoň časť jednej strany panelu a usporiadanú tak, aby sa potlačilo akustické vyžarovanie z uvedenej časti strany panelu, pričom je dutina taká, že upravuje módové správanie panela. Podľa druhého aspektu je vynálezom spôsob úpravy módového správania akustického zariadenia s rezonančným panelom s ohybovými vlnami, pričom sa rezonančný panel umiestni do tesnej blízkosti s okrajovým povrchom tak, aby sa medzi nimi vymedzila rezonančná dutina.

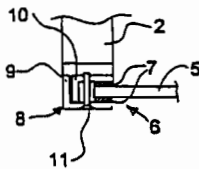

7 (51) H 04R 7/06, 29/00

(21) 1192-2000

(22) 09.02.1999

(31) 9802671.9, 9816469.2

(32) 10.02.1998, 30.07.1998

(33) GB, GB

(71) NEW TRANSDUCERS LIMITED, London, GB;

(72) Azima Henry, Cambridge, GB; Harris Neil, Cambridge, GB; Djahansouzi Bijan, London, GB;

(74) Čechvalová Dagmar, Bratislava, SK;

(86) PCT/GB99/00404

(87) WO 99/41939

(54) Akustické zariadenie pozostávajúce z panelového člena spočívajúceho na činnosti ohybových vln

(57) Akustické zariadenie spočívajúce na činnosti ohybových vln v ploche panelového člena, najmä na rozložení rezonančných vidov takej činnosti ohybových vln a príslušnej akusticky významnej povrchovej vibrácie na ploche uvedeného panelového člena priaznivej pre požadovaný alebo aspoň prijateľný výkon akustického zariadenia. Zariadenie vyhovuje výberu parametrov uvedeného panelového člena ovplyvňujúcich uvedené rozloženie, zhŕňajúcich konfiguráciu a geometriu a/alebo tu-

host' v ohybe, a/alebo polohu meničov ohybových vln v uvedenej ploche uvedeného panelového člena, pričom uvedený výber je v súlade s analytickým stanovením vlastností uvedeného panelového člena, týkajúcich sa prenosu výkonu, takže uvedené akustické zariadenie a požiadavky na neho sú vo vzájomnom vzťahu s dosiahnutím výkonu uvedeného akustického zariadenia.

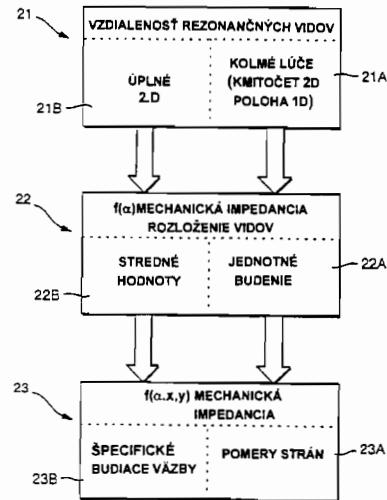

7 (51) H 04R 7/06, 7/22

(21) 1455-2000

(22) 30.03.1999

(31) 9806994.1

(32) 02.04.1998

(33) GB

(71) NEW TRANSDUCERS LIMITED, London, GB;

(72) Azima Henry, Cambridge, GB;

(74) Čechvalová Dagmar, Bratislava, SK;

(86) PCT/GB99/00848

(87) WO 99/52324

(54) Akustické zariadenie

(57) Akustické zariadenie obsahujúce člen, založený na činnosti ohybových vln s výhodným rozložením rezonančných módov v tomto člene, pričom tento člen obsahuje prostriedok aspoň čiastočne ohraničujúci uvedený člen, kde tento prostriedok má podstatne obmedzujúce vlastnosti vzhľadom na kmitanie tohto člena pomocou ohybových vln. Prevádzka môže prebiehať pod koincidenčnou frekvenciou alebo nad ňou, podľa požiadavky na aktívne akustické zariadenie majúce ďalej výhodné umiestnenie meniča ohybových vln, vymedzené v súvislosti a s ohľadom na taký ohraničujúci prostriedok.

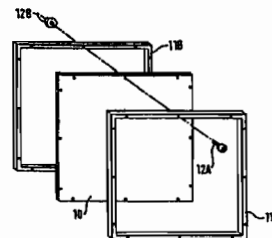

FG4A

Udelené patenty

281551	C 07D239/94	281571	A 61K 9/16	281591	E 01C 7/20	281611	A 61K 9/127
281552	A 61F 13/15	281572	A 61K 7/13	281592	C 07B 41/06	281612	C 07C217/74
281553	B 22D 11/04	281573	C 08F 8/28	281593	C 01B 33/12	281613	C 07D241/04
281554	A 23C 19/045	281574	B 32B 31/08	281594	A 61K 9/00	281614	C 21D 8/12
281555	B 05B 15/12	281575	A 61K 9/70	281595	A 23G 1/00	281615	A 61K 31/13
281556	C 07D305/14	281576	A 01N 63/00	281596	C 21B 7/16	281616	A 61K 31/137
281557	D 04B 9/42	281577	C 07D233/60	281597	A 41G 3/00	281617	G 01N 1/10
281558	A 61K 31/337	281578	A 23C 9/154	281598	C 21D 9/04	281618	A 61K 31/51
281559	A 61K 31/155	281579	B 29C 69/00	281599	A 61K 9/127	281619	C 08F297/08
281560	C 07D305/14	281580	C 07C 55/14	281600	C 08K 5/54	281620	C 08F295/00
281561	B 01F 3/18	281581	C 07F 9/53	281601	C 22C 38/60	281621	C 07D413/06
281562	B 60N 3/10	281582	C 07F 9/53	281602	A 23L 1/16	281622	C 07D401/12
281563	E 03C 1/295	281583	G 01N 33/50	281603	A 61K 31/445	281623	A 61K 9/70
281564	C 23C 4/06	281584	C 07C 57/13	281604	C 07C317/44	281624	B 01J 23/68
281565	C 07C 45/58	281585	C 21B 3/04	281605	C 07C311/58	281625	A 01N 43/40
281566	G 01N 33/53	281586	C 12N 15/70	281606	C 12N 15/30	281626	A 61K 9/70
281567	C 07C311/29	281587	A 61K 7/48	281607	C 12P 19/02		
281568	C 07C209/52	281588	B 65D 71/00	281608	A 61K 9/14		
281569	A 61K 31/445	281589	D 01F 6/60	281609	B 01D 47/00		
281570	A 61F 13/53	281590	B 65D 71/00	281610	C 08F 4/02		

7 (51) A 01N 43/40, 33/12, 25/12

(11) 281625

(21) 85-96

(22) 09.07.1994

(24) 10.05.2001

(31) 08/095 122

(32) 20.07.1993

(33) US

(40) 04.09.1996

(73) BASF Corporation, Parsippany, NJ, US;

(72) Jäger Karl-Friedrich, Limburgerhof, DE; Kilbride Terence, Jr., Bloomfield Hills, MI, US; Lisa Rudolph Ernest, Grosse Ile, MI, US;

(74) Žovicová Viera, Mgr., Bratislava, SK;

(86) PCT/EP94/02253

(87) WO 95/02963

(54) **Prípravok regulátora rastu rastlín v pevnej forme a spôsob jeho výroby**

(86) PCT/SE95/00408

(87) WO 95/28085

(54) **Kmeň *Pseudomonas chlororaphis*, prostriedok s jeho obsahom a spôsob kontroly chorôb rastlín**

7 (51) A 23C 9/154, A 23L 1/187

(11) 281578

(21) 958-98

(22) 20.01.1997

(24) 10.05.2001

(31) 196 01 683.5

(32) 18.01.1996

(33) DE

(40) 11.01.1999

(73) ZOTT GMBH & CO., Mertingen, DE;

(72) Pahnke Otto, Hamburg, DE; Gruber Sonja, Wallerstein, DE; Kunkel Robert, Olching, DE; Feistle Xaver, Mertingen, DE; Eggenmüller Anton, Wortelstetten, DE;

(74) Majlingová Marta, Ing., Bratislava, SK;

(86) PCT/EP97/00243

(87) WO 97/25874

(54) **Mäkký potravinársky produkt na báze mlieka a viacvrstvový výrobok s jeho obsahom**

7 (51) A 01N 63/00, 63/02, C 12N 1/20 // (C 12N 1/20, C 12R 1:38)

(11) 281576

(21) 1310-96

(22) 13.04.1995

(24) 10.05.2001

(31) 9401307-5

(32) 18.04.1994

(33) SE

(40) 04.06.1997

(73) SVENSKA LANTMÄNNEN, RIKSFÖRBUND EK. FÖR., Stockholm, SE;

(72) Gerhardson Berndt, Uppsala, SE; Gustafsson Annika, Uppsala, SE; Jerkeman Tiiu, Märsta, SE; Jingström Britt-Marie, Björklinge, SE; Johnsson Lennart, Uppsala, SE; Hökeberg Margareta, Uppsala, SE;

(74) PATENTSERVIS BRATISLAVA, a. s., Bratislava, SK;

7 (51) A 23C 19/045, 19/028, 7/00, A 01J 25/00

(11) 281554

(21) 546-96

(22) 02.11.1994

(24) 10.05.2001

(31) 93/13071

(32) 03.11.1993

(33) FR

(40) 04.09.1996

(73) CELIA, Caron, FR;

(72) Dauloudet André, Niafles, FR; Breton Christian, Montfaucon-sur-Moine, FR; Sauvion Patrick, Montigne-sur-Moine, FR; Spiess Bernard, Montfaucon-sur-Moine, FR;

- (74) Bušová Eva, JUDr., Bratislava, SK;
 (86) PCT/FR94/01271
 (87) WO 95/12321
(54) Spôsob výroby mliečnych výrobkov a zariadenie na vykonávanie tohto spôsobu
-
- 7 (51) A 23G 1/00, 3/00, 1/04, 3/02**
(11) 281595
 (21) 104-93
 (22) 18.02.1993
 (24) 10.05.2001
 (31) 839 527
 (32) 20.02.1992
 (33) US
 (40) 08.09.1993
 (73) KRAFT FOODS, INC., Northfield, IL, US;
 (72) Anderson Wendy Ann, New York, NY, US; Dulin Dreena Ann, Tarrytown, NY, US; Loh Jimbay Peter, Peekskill, NY, US; Fitch Mark David, Stonybrook, NY, US;
 (74) Hörmannová Zuzana, Ing., Bratislava, SK;
(54) Čokoládovité kusové teliesko s nízkym obsahom tuku a spôsob jeho výroby
-
- 7 (51) A 23L 1/16**
(11) 281602
 (21) 178-93
 (22) 09.03.1993
 (24) 10.05.2001
 (31) 07/848,572
 (32) 09.03.1992
 (33) US
 (40) 10.08.1994
 (73) CPS International Inc., Delaware, Englewood Cliffs, NJ, US;
 (72) Bernardini Deborah L., Mahopoc, NY, US; Merolla Thomas V., Millburn, NJ, US; Meyers Edward J., Roselle Park, NJ, US;
 (74) Hörmannová Zuzana, Ing., Bratislava, SK;
(54) Krátky cestovinový výrobok vhodný na varenie v mikrovlnnej rúre
-
- 7 (51) A 41G 3/00**
(11) 281597
 (21) 573-97
 (22) 08.11.1995
 (24) 10.05.2001
 (31) P 44 40 017.9, 195 20 972.9
 (32) 09.11.1994, 08.06.1995
 (33) DE, DE
 (40) 05.11.1997
 (73) Gäng Heide-Rose, München, DE;
 (72) Gäng Heide-Rose, München, DE;
 (74) PATENTSERVIS BRATISLAVA, a. s., Bratislava, SK;
 (86) PCT/EP95/04396
 (87) WO 96/14767
(54) Zariadenie na predlžovanie vlasov, ich zahusťovanie, upevňovanie časti vlasov a spôsob predlžovania vlasov
-
- 7 (51) A 61F 13/15**
(11) 281552
 (21) 1480-96
 (22) 15.05.1995
 (24) 10.05.2001
 (31) 9401680-5
 (32) 16.05.1994
 (33) SE
 (40) 06.08.1997
 (73) SCA Hygiene Products AB, Göteborg, SE;
 (72) Boberg Fredrik, Alingsås, SE; Hedlund Carina, Kungsbacka, SE;
 (74) PATENTSERVIS BRATISLAVA, a. s., Bratislava, SK;
 (86) PCT/SE95/00538
 (87) WO 95/31162
(54) Jednorazový absorpčný výrobok
-
- 7 (51) A 61F 13/53**
(11) 281570
 (21) 4022-92
 (22) 10.02.1992
 (24) 10.05.2001
 (31) 9100274-1
 (32) 29.01.1991
 (33) SE
 (40) 09.08.1995
 (73) SCA Hygiene Products Aktiebolag, Göteborg, SE;
 (72) Österdahl Eje, Västra Frölunda, SE; Widlund Urban, Mölnlycke, SE; Annergren Jeanette, Mölnlycke, SE;
 (74) PATENTSERVIS BRATISLAVA, a. s., Bratislava, SK;
 (86) PCT/SE92/00078
 (87) WO 93/15702
(54) Absorpčné teleso absorpčného výrobku
-
- 7 (51) A 61K 7/13**
(11) 281572
 (21) 913-98
 (22) 19.12.1996
 (24) 10.05.2001
 (31) 196 00 221.4
 (32) 05.01.1996
 (33) DE
 (40) 02.12.1998
 (73) HANS SCHWARZKOPF GMBH & CO.KG, Hamburg, DE;
 (72) Akram Mustafa, Hamburg, DE; Wolff Wolfgang, Bargteheide, DE; Rohweder Sandra, Hamburg, DE; Schwartz Stephan, Wedel, DE;
 (74) Majlingová Marta, Ing., Bratislava, SK;
 (86) PCT/EP96/05714
 (87) WO 97/25017
(54) Tuhý prostriedok na farbenie vlasov a zmes obsahujúca tento prostriedok
-
- 7 (51) A 61K 7/48, 7/00**
(11) 281587
 (21) 558-97
 (22) 06.12.1995
 (24) 10.05.2001

- (31) P 44 45 064.8
 (32) 07.12.1994
 (33) DE
 (40) 10.09.1997
 (73) Lancaster Group GmbH, Ludwigshafen, DE;
 (72) Golz Karin, Monaco, MC; Zastrow Leonhard, Monaco, MC; Stanzl Klaus, White Plains, NY, US; Braunagel Alfred, Mainz, DE;
 (74) Guniš Jaroslav, Mgr., Bratislava, SK;
 (86) PCT/DE95/01801
 (87) WO 96/17588
(54) Kozmetický prípravok s obsahom kaolínu
-
- 7 (51) A 61K 9/00, 9/08, 9/107**
(11) 281594
 (21) 1314-97
 (22) 20.02.1996
 (24) 10.05.2001
 (31) 195 11 322.5
 (32) 28.03.1995
 (33) DE
 (40) 03.06.1998
 (73) Mann Gerhard, Dr., Chemisch-pharmazeutische Fabrik GmbH, Berlin, DE;
 (72) Bellmann Günther, Berlin, DE; Claus-Herz Gudrun, Berlin, DE; Reimer Hevia Cornelia, Berlin, DE;
 (74) PATENTSERVIS BRATISLAVA, a. s., Bratislava, SK;
 (86) PCT/EP96/00697
 (87) WO 96/29984
(54) Sterilný oftalmologický gélový preparát aplikovateľný v kvapkách a spôsob jeho prípravy
-
- 7 (51) A 61K 9/127, 31/135**
(11) 281599
 (21) 517-97
 (22) 20.10.1995
 (24) 10.05.2001
 (31) 3073/94
 (32) 24.10.1994
 (33) HU
 (40) 05.11.1997
 (73) Chinoín Gyógyszer és Vegyészeti Termékek Gyára RT, Budapest, HU;
 (72) Mezei Michael, Halifax, New Scotland, CA; Gaál József, Budapest, HU; Székács Gábor, Gödöllő, HU; Szébeni Gyula, Budapest, HU; Mármárosi Tamásné, Biatorbágy, HU; Magyar Kálmán, Budapest, HU; Lengyel József, Budapest, HU; Szatmári István, Budapest, HU; Túri Ágnes, Budapest, HU;
 (74) Hörmannová Zuzana, Ing., Bratislava, SK;
 (86) PCT/HU95/00052
 (87) WO 96/12472
(54) Lipozómová kompozícia obsahujúca selegilín, farmaceutický prípravok obsahujúci lipozómovú kompozíciu a spôsob jej prípravy
-
- 7 (51) A 61K 9/127**
(11) 281611
 (21) 1127-95
 (22) 11.09.1995
 (24) 10.05.2001
 (31) P 44 32 378.6
 (32) 12.09.1994
 (33) DE
 (40) 05.02.1997
 (73) BAYER AKTIENGESELLSCHAFT, Leverkusen, DE;
 (72) Hamann Hans-Jürgen, Dr., Dormagen, DE; Serno Peter, Dr., Bergisch Gladbach, DE; Herboth Matthias, Dr., Leverkusen, DE; Kurka Peter, Dr., Hilden, DE;
 (74) Hörmannová Zuzana, Ing., Bratislava, SK;
(54) Parenterálne aplikovateľné stabilné liečivé prípravky
-
- 7 (51) A 61K 9/14, 9/51**
(11) 281608
 (21) 681-93
 (22) 30.06.1993
 (24) 10.05.2001
 (31) 07/908 125
 (32) 01.07.1992
 (33) US
 (40) 02.02.1994
 (73) Elan Pharma International, Ltd., Shannon, County Clare, IE;
 (72) Liversidge Gary G., West Chester, PA, US; Liversidge Elaine, West Chester, PA, US; Sarpotdar Pramod, Malvern, PA, US;
 (74) Žovicová Viera, Mgr., Bratislava, SK;
(54) Povrchovo modifikované protirakovinové nanočastice, kompozície s ich obsahom a ich použitie
-
- 7 (51) A 61K 9/16, 38/27, 47/02**
(11) 281571
 (21) 1671-97
 (22) 03.06.1996
 (24) 10.05.2001
 (31) 08/473 544, 08/477 725
 (32) 07.06.1995, 07.06.1995
 (33) US, US
 (40) 03.06.1998
 (73) Alkermes Controlled Therapeutics, Inc., Cambridge, MA, US;
 (72) Johnson OluFunmi Lily, Cambridge, MA, US; Ganmukhi Medha M., Wexford, PA, US; Bernstein Howard, Cambridge, MA, US; Auer Henry, Belmont, MA, US; Khan Amin M., Dowington, PA, US;
 (74) PATENTSERVIS BRATISLAVA, a. s., Bratislava, SK;
 (86) PCT/US96/08086
 (87) WO 96/40072
(54) Prostriedok na trvalé uvoľňovanie ľudského rastového hormónu
-

7 (51) A 61K 9/70, 47/10, 47/38

- (11) **281575**
 (21) 1194-96
 (22) 20.03.1995
 (24) 10.05.2001
 (31) 0325/94
 (32) 21.03.1994
 (33) DK
 (40) 04.06.1997
 (73) Brown Thomsen John, Gattieres, FR;
 (72) Brown Thomsen John, Gattieres, FR; Moller Jens Christian, Lemvig, DK;
 (74) PATENTSERVIS BRATISLAVA, a. s., Bratislava, SK;
 (86) PCT/EP95/01025
 (87) WO 95/25544
 (54) **Farmaceutický prostriedok vo forme gélu na liečbu kožných ochorení**

7 (51) A 61K 9/70

- (11) **281626**
 (21) 220-97
 (22) 12.08.1995
 (24) 10.05.2001
 (31) P 44 29 667.3
 (32) 20.08.1994
 (33) DE
 (40) 09.07.1997
 (73) LTS LOHMANN THERAPIE-SYSTEME GmbH, Neuwied, DE;
 (72) Müller Walter, Neuwied, DE; Horstmann Michael, Neuwied, DE;
 (74) PATENTSERVIS BRATISLAVA, a. s., Bratislava, SK;
 (86) PCT/EP95/03201
 (87) WO 96/05814
 (54) **Transdermálny terapeutický systém s obsahom estradiolu**

7 (51) A 61K 9/70

- (11) **281623**
 (21) 952-97
 (22) 18.12.1995
 (24) 10.05.2001
 (31) 195 00 662.3
 (32) 12.01.1995
 (33) DE
 (40) 14.01.1998
 (73) LTS LOHMANN THERAPIE-SYSTEME GMBH, Neuwied, DE;
 (72) Meconi Reinhold, Neuwied, DE; Seibertz Frank, Bad Hönningen, DE;
 (74) PATENTSERVIS BRATISLAVA, a. s., Bratislava, SK;
 (86) PCT/EP95/05005
 (87) WO 96/21433
 (54) **Náplasť obsahujúca účinnú látku na kontrolované podávanie estradiolu a jej použitie**

7 (51) A 61K 31/13, 9/10

- (11) **281615**
 (21) 1491-92
 (22) 18.05.1992
 (24) 10.05.2001
 (31) 9110884, 9111477
 (32) 20.05.1991, 29.05.1991
 (33) GB, GB
 (40) 16.12.1992
 (73) NOVARTIS AG, Basel, CH;
 (72) Richter Friedrich, Dr., Schönbühl, CH; Steiger Michel, Dr., Bern, CH;
 (74) Čechvalová Dagmar, Bratislava, SK;
 (54) **Topická farmaceutická kompozícia**

7 (51) A 61K 31/137, 9/08, 9/10

- (11) **281616**
 (21) 158-99
 (22) 18.05.1992
 (24) 10.05.2001
 (31) 9111477
 (32) 29.05.1991
 (33) GB
 (40) 16.12.1992
 (73) NOVARTIS AG, Basel, CH;
 (72) Richter Friedrich, Dr., Schönbühl, CH; Steiger Michel, Dr., Bern, CH;
 (74) Čechvalová Dagmar, Bratislava, SK;
 (54) **Topická farmaceutická kompozícia**

7 (51) A 61K 31/155, 31/12

- (11) **281559**
 (21) 570-95
 (22) 25.11.1993
 (24) 10.05.2001
 (31) 9224739.4
 (32) 26.11.1992
 (33) GB
 (40) 08.05.1996
 (73) THE WELLCOME FOUNDATION LIMITED, London, GB;
 (72) Gutteridge Winston Edward, Beckenham, Kent, GB; Hutchinson David Brian Ashton, Beckenham, Kent, GB; Latter Victoria Susan, Beckenham, Kent, GB; Pudney Mary, Beckenham, Kent, GB;
 (74) Majlingová Marta, Ing., Bratislava, SK;
 (86) PCT/GB93/02425
 (87) WO 94/12164
 (54) **Kombinácia atovakvonu s proguanilom, jej použitie a farmaceutický prostriedok**

7 (51) A 61K 31/337, 47/10, 47/26

- (11) **281558**
 (21) 725-95
 (22) 26.11.1993
 (24) 10.05.2001
 (31) 92/14501
 (32) 02.12.1992
 (33) FR
 (40) 08.11.1995

- (73) RHONE-POULENC RORER S.A., Antony, FR;
 (72) Bobee Jean-Marc, Verrieres-le-Buisson, FR; De Lanty Patrick, Paris, FR; Guerin Gilles, Eaubonne, FR; Veillard Michel, Sceaux, FR;
 (74) Čechvalová Dagmar, Bratislava, SK;
 (86) PCT/FR93/01166
 (87) WO 94/12171
(54) Injikovateľná kompozícia na prípravu infúzneho roztoku obsahujúca deriváty skupiny taxánov
-
- 7 (51) A 61K 31/445, 31/415, 31/46, 31/00**
(11) 281603
 (21) 1278-96
 (22) 06.04.1995
 (24) 10.05.2001
 (31) 9406857.4
 (32) 07.04.1994
 (33) GB
 (40) 10.12.1997
 (73) NOVARTIS AG, Basel, CH;
 (72) Müller Wolfgang, Dr., Binningen, CH; Stratz Thomas, Dr., Bad Säckingen, DE;
 (74) Čechvalová Dagmar, Bratislava, SK;
 (86) PCT/EP95/01264
 (87) WO 95/27490
(54) Použitie 5HT3 antagonistu na prípravu farmaceutickej zmesi na liečenie fibromyalgie
-
- 7 (51) A 61K 31/445**
(11) 281569
 (21) 29-98
 (22) 15.07.1996
 (24) 10.05.2001
 (31) 9514451.5
 (32) 14.07.1995
 (33) GB
 (40) 08.07.1998
 (73) MEDEVA EUROPE LIMITED, London, GB;
 (72) Baker Helen Frances, Milton Road, Cambridge, GB; Gilbert Julian Clive, Milton Road, Cambridge, GB;
 (74) PATENTSERVIS BRATISLAVA, a. s., Bratislava, SK;
 (86) PCT/GB96/01690
 (87) WO 97/03673
(54) Prípravok s predĺženým uvoľňovaním obsahujúci metylfenidát
-
- 7 (51) A 61K 31/51, 9/00, 47/14, 47/44**
(11) 281618
 (21) 1801-90
 (22) 10.04.1990
 (24) 10.05.2001
 (31) 89 08071.7
 (32) 11.04.1989
 (33) GB
 (40) 10.05.2001
 (73) PFIZER INC., New York, NY, US;
 (72) Wicks Stephen Richard, Dr., Broomfield, Herne Bay, Kent, GB; Davison Edward, Cliftonville, Margate, Kent, GB;
- (74) Hörmannová Zuzana, Ing., Bratislava, SK;
(54) Roztok na báze 25-cyklohexyl-avermektínu B1 a spôsob jeho prípravy
-
- 7 (51) B 01D 47/00, B 01F 3/08**
(11) 281609
 (21) 773-95
 (22) 13.06.1995
 (24) 10.05.2001
 (40) 05.02.1997
 (73) DUSLO, a. s., Šaľa, SK;
 (72) Balková Anikó, Ing., Šaľa, SK; Uhlár Ján, Ing., CSc., Šaľa, SK;
(54) Separčné činidlá a spôsob ich výroby
-
- 7 (51) B 01F 3/18, 9/00, 11/00**
(11) 281561
 (21) 1011-96
 (22) 26.01.1995
 (24) 10.05.2001
 (31) 9400335.7
 (32) 02.02.1994
 (33) SE
 (40) 08.01.1997
 (73) ASTRA AKTIEBOLAG, Södertälje, SE;
 (72) Wennerberg Karin Gunilla, Lund, SE;
 (74) Čechvalová Dagmar, Bratislava, SK;
 (86) PCT/SE95/00076
 (87) WO 95/21015
(54) Spôsob miešania kohéznych práškov a zariadenie na vykonávanie tohto spôsobu
-
- 7 (51) B 01J 23/68, C 07D301/10**
(11) 281624
 (21) 18-96
 (22) 06.07.1994
 (24) 10.05.2001
 (31) 088 476
 (32) 07.07.1993
 (33) US
 (40) 02.10.1996
 (73) SHELL INTERNATIONALE RESEARCH MAATSCHAPPIJ B. V., The Hague, NL;
 (72) Evans Wayne Errol, Richmond, TX, US;
 (74) Živicová Viera, Mgr., Bratislava, SK;
 (86) PCT/EP94/02288
 (87) WO 95/01837
(54) Epoxidáčny katalyzátor
-
- 7 (51) B 05B 15/12**
(11) 281555
 (21) 230-97
 (22) 14.06.1996
 (24) 10.05.2001
 (31) 195 23 319.0
 (32) 27.06.1995
 (33) DE
 (40) 06.08.1997
 (73) TEGOMETALL (INTERNATIONAL) AG, Tägerwilen, CH;
 (72) Reiss Herbert, Krauchenwies, DE;

- (74) ROTT, RŮŽIČKA & GUTTMANN, v. o. s., Bratislava, SK;
 (86) PCT/DE96/01055
 (87) WO 97/01395
(54) Zariadenie na nanášanie vrstvy farby na predmety
-
- 7 (51) B 22D 11/04, 11/053**
(11) 281553
 (21) 218-96
 (22) 05.08.1994
 (24) 10.05.2001
 (31) 88393
 (32) 20.08.1993
 (33) LU
 (40) 08.10.1997
 (73) PAUL WURTH S. A., Luxembourg, LU;
 (72) Kaell Norbert, Differdange, LU; Kremer André, Leudelage, LU; Petry Rudy, Muensbach, LU; Rinaldi Michel, Bereldange, LU;
 (74) Čechvalová Dagmar, Bratislava, SK;
 (86) PCT/EP94/02600
 (87) WO 95/05910
(54) Kokila na kontinuálne liatie kovu
-
- 7 (51) B 29C 69/00**
(11) 281579
 (21) 81-93
 (22) 10.02.1993
 (24) 10.05.2001
 (31) 4-58809
 (32) 13.02.1992
 (33) JP
 (40) 07.09.1994
 (73) Toyo Tire & Rubber Co., Ltd., Nishi-Ku, Osaka, JP;
 (72) Seiji Tamura, Fukushima-Shi, Fukushima-Ken, JP; Kazuyuki Tazaki, Fukushima-Shi, Fukushima-Ken, JP;
 (74) Bušová Eva, JUDr., Bratislava, SK;
(54) Spôsob výroby membrány k plynomeru
-
- 7 (51) B 32B 31/08**
(11) 281574
 (21) 473-95
 (22) 11.10.1993
 (24) 10.05.2001
 (31) 9202993-3
 (32) 12.10.1992
 (33) SE
 (40) 06.12.1995
 (73) SCA Hygiene Products Aktiebolag, Göteborg, SE;
 (72) Andersen Verner E., Mölnlycke, SE;
 (74) PATENTSERVIS BRATISLAVA, a. s., Bratislava, SK;
 (86) PCT/SE93/00827
 (87) WO 94/08789
(54) Absorpčný výrobok, spôsob jeho výroby a zariadenie na jeho vykonávanie
-
- 7 (51) B 60N 3/10, A 47K 1/09**
(11) 281562
 (21) 167-95
 (22) 07.02.1995
 (24) 10.05.2001
 (31) P 44 04 078.4
 (32) 09.02.1994
 (33) DE
 (40) 09.08.1995
 (73) fischerwerke Artur Fischer GmbH & Co. KG, Waldachtal, DE;
 (72) Plocher Bernd, Dipl.-Ing., Rottenburg, DE;
 (74) Bezák Marián, Ing., Bratislava, SK;
(54) Zariadenie na pridržovanie nápojových prepravnikov, nádob na pitie alebo podobne
-
- 7 (51) B 65D 71/00**
(11) 281590
 (21) 1321-94
 (22) 04.05.1993
 (24) 10.05.2001
 (31) 07/877 792
 (32) 04.05.1992
 (33) US
 (40) 05.11.1997
 (73) The Mead Corporation, Dayton, OH, US;
 (72) Oliff James R., Austell, GA, US; Culpepper Will L., Covington, GA, US; Plaxico Bob E., Lithonia, GA, US;
 (74) PATENTSERVIS BRATISLAVA, a. s., Bratislava, SK;
 (86) PCT/US93/04200
 (87) WO 93/22217
(54) Prepravka na fľaše s vrchným pripevnením a spôsob balenia
-
- 7 (51) B 65D 71/00, 71/46**
(11) 281588
 (21) 488-95
 (22) 13.10.1993
 (24) 10.05.2001
 (31) 07/961 258
 (32) 15.10.1992
 (33) US
 (40) 07.08.1996
 (73) The Mead Corporation, Dayton, OH, US;
 (72) Bates Aaron, Marietta, GA, US;
 (74) PATENTSERVIS BRATISLAVA, a. s., Bratislava, SK;
 (86) PCT/US93/09770
 (87) WO 94/08883
(54) Zariadenie na horné zovreté pripevnenie fliaš
-
- 7 (51) C 01B 33/12, 33/16, A 23L 1/059, C 09D 5/28, C 01B 33/157**
(11) 281593
 (21) 1077-96
 (22) 21.08.1996
 (24) 10.05.2001
 (40) 04.03.1998
 (73) Ústav polymérov SAV, Bratislava, SK;

- (72) Novák Ivan, Ing., CSc., Bratislava, SK; Berek Dušan, Ing., DrSc., Bratislava, SK;
- (54) **Spôsob prípravy makropórovitých a gigapórovitých silikagélov**
-
- 7 (51) **C 07B 41/06, C 07C 33/025, C 01B 31/18, B 01J 27/06, 23/46**
(11) 281592
 (21) 220-94
 (22) 24.02.1994
 (24) 10.05.2001
 (31) 93 02482
 (32) 26.02.1993
 (33) FR
 (40) 05.10.1994
 (73) Rhone-Poulenc Chimie, Courbevoie, FR;
 (72) Denis Philippe, Decines, FR; Metz Francois, Irigny, FR; Patois Carl, Lyon, FR; Perron Robert, Charly, FR;
 (74) Čechvalová Dagmar, Bratislava, SK;
- (54) **Spôsob karbonylácie alylických butenolov a ich esterov s karboxylovými kyselinami**
-
- 7 (51) **C 07C 45/58, 45/80, 47/19, 31/20, 29/141**
(11) 281565
 (21) 388-97
 (22) 28.09.1995
 (24) 10.05.2001
 (31) 316 660, 316 669, 316 677, 316 679, 316 680
 (32) 30.09.1994, 30.09.1994, 30.09.1994, 30.09.1994, 30.09.1994
 (33) US, US, US, US, US
 (40) 05.11.1997
 (73) SHELL INTERNATIONALE RESEARCH MAATSCHAPPIJ B. V., The Hague, NL;
 (72) Arhancet Juan Pedro, Katy, TX, US; Forscher Thomas Clayton, Richmond, TX, US; Powell Joseph Broun, Houston, TX, US; Semple Thomas Carl, Friendswood, TX, US; Slaugh Lynn Henry, Houston, TX, US; Thomason Terry Blane, Houston, TX, US; Weider Paul Richard, Houston, TX, US; Allen Kevin Dale, Katy, TX, US; Eubanks David Cleve, Houston, TX, US; Fong Howard Lam-Ho, Sugar Lands, TX, US; Johnson David William, Richmond, TX, US; Lin Jiang Jen, Houston, TX, US; Mullin Stephen Blake, Katy, TX, US;
 (74) Žovicová Viera, Mgr., Bratislava, SK;
 (86) PCT/EP95/03870
 (87) WO 96/10552
- (54) **Spôsob prípravy 1,3-alkándiolov a 3-hydroxyaldehydov**
-
- 7 (51) **C 07C 55/14, 51/42, 51/31**
(11) 281580
 (21) 92-97
 (22) 13.07.1995
 (24) 10.05.2001
 (31) 94/09253
- (32) 21.07.1994
 (33) FR
 (40) 05.11.1997
 (73) Rhone-Poulenc Fiber & Resin Intermediates, Courbevoie, FR;
 (72) Costantini Michel, Lyon, FR; Fache Eric, Villeurbanne, FR; Nivert Daniel, Seyssuel, FR;
 (74) Čechvalová Dagmar, Bratislava, SK;
 (86) PCT/FR95/00944
 (87) WO 96/03365
- (54) **Spôsob recirkulácie katalyzátora s obsahom kobaltu v reakcii priamej oxidácie cyklohexánu na kyselinu adipovú**
-
- 7 (51) **C 07C 57/13, A 61K 7/48, 31/19, 31/20**
(11) 281584
 (21) 405-95
 (22) 27.09.1993
 (24) 10.05.2001
 (31) 9220667.1
 (32) 30.09.1992
 (33) GB
 (40) 09.08.1995
 (73) UNICHEMA CHEMIE B. V., Gouda, NL;
 (72) Lidner Nigel, Dr., Higham Ferrers, Northants, GB; Casey John, Wellingborough, Northants, GB;
 (74) Majlingová Marta, Ing., Bratislava, SK;
 (86) PCT/GB93/02006
 (87) WO 94/07837
- (54) **Farmaceutický alebo kozmetický prípravok, jeho použitie a spôsob prípravy jeho účinnej zložky**
-
- 7 (51) **C 07C 209/52, 213/02, 217/08**
(11) 281568
 (21) 1681-97
 (22) 04.06.1996
 (24) 10.05.2001
 (31) 1685/95
 (32) 08.06.1995
 (33) CH
 (40) 06.05.1998
 (73) NOVARTIS AG, Basel, CH;
 (72) Jalett Hans-Peter, Dornach, CH; Spindler Felix, Starrkirch-Wil, CH; Hanreich Reinhard Georg, Basle, CH;
 (74) Čechvalová Dagmar, Bratislava, SK;
 (86) PCT/EP96/02419
 (87) WO 96/41793
- (54) **Spôsob hydrogenácie imínov**
-
- 7 (51) **C 07C 217/74**
(11) 281612
 (21) 68-97
 (22) 17.01.1997
 (24) 10.05.2001
 (31) P 196 01 745.9
 (32) 19.01.1996
 (33) DE

- (40) 06.08.1997
 (73) GRÜNENTHAL GmbH, Aachen, DE;
 (72) Buschmann Helmut, Dr., Aachen, DE; Winter Werner, prof. Dr., Aachen, DE; Graudums Ivars, Dr., Stolberg, DE; Jansen Peter, Eschweiler, DE;
 (74) Hörmannová Zuzana, Ing., Bratislava, SK;
 (54) **Spôsob racemátového štiepenia tramadolu**
-
- 7 (51) C 07C 311/29, 381/10, C 07D 295/22, 295/12, C 07C 311/64, C 07D 233/84, A 61K 31/155, 31/44
 (11) 281567
 (21) 131-96
 (22) 29.01.1996
 (24) 10.05.2001
 (31) 195 02 795.7, 195 04 805.9
 (32) 30.01.1995, 14.02.1995
 (33) DE, DE
 (40) 04.09.1996
 (73) HOECHST AKTIENGESELLSCHAFT, Frankfurt am Main, DE;
 (72) Kleemann Heinz-Werner, Dr., Bischofsheim, DE; Lang Hans-Jochen, Dr., Hofheim, DE; Schwark Jan-Robert, Dr., Frankfurt, DE; Weichert Andreas, Dr., Egelsbach, DE; Scholz Wolfgang, Dr., Eschborn, DE; Albus Udo, Dr., Florstadt, DE;
 (74) Čechvalová Dagmar, Bratislava, SK;
 (54) **Zásadito substituované benzoylguanidíny, spôsob ich výroby, ich použitie ako liečiva alebo diagnostického činidla a liečiv obsahujúce tieto zlúčeniny**
-
- 7 (51) C 07C 311/58, 335/42, A 61K 31/64
 (11) 281605
 (21) 211-96
 (22) 15.02.1996
 (24) 10.05.2001
 (31) 195 05 397.4
 (32) 17.02.1995
 (33) DE
 (40) 02.10.1996
 (73) HOECHST AKTIENGESELLSCHAFT, Frankfurt am Main, DE;
 (72) Englert Heinrich, Dr., Hofheim, DE; Gerlach Uwe, Dr., Hattersheim, DE; Mania Dieter, Dr., Königstein, DE; Gögelein Heinz, Dr., Frankfurt, DE; Kaiser Joachim, Dr., Frankfurt, DE;
 (74) Čechvalová Dagmar, Bratislava, SK;
 (54) **Substituované benzénsulfonylmočoviny a -tio-močoviny, spôsob ich výroby, ich použitie ako liečiva alebo diagnostika, ako aj liečivo, ktoré ich obsahuje**
-
- 7 (51) C 07C 317/44, A 61K 31/155
 (11) 281604
 (21) 938-96
 (22) 18.07.1996
 (24) 10.05.2001
 (31) 195 26 381.2
 (32) 19.07.1995
 (33) DE
 (40) 07.05.1997
-
- (73) HOECHST AKTIENGESELLSCHAFT, Frankfurt am Main, DE;
 (72) Weichert Andreas, Dr., Egelsbach, DE; Brendel Joachim, Dr., Bad Vilbel, DE; Kleemann Heinz-Werner, Dr., Bischofsheim, DE; Lang Hans-Jochen, Dr., Hofheim, DE; Schwark Jan-Robert, Dr., Frankfurt, DE; Scholz Wolfgang, Dr., Eschborn, DE; Albus Udo, Dr., Florstadt, DE;
 (74) Čechvalová Dagmar, Bratislava, SK;
 (54) **4-Fluóralkylsubstituované benzoylguanidíny, spôsob ich výroby, ich použitie na výrobu liečiva alebo diagnostika a liečivo, ktoré ich obsahuje**
-
- 7 (51) C 07D 233/60, 405/12, A 61K 31/415
 (11) 281577
 (21) 1287-95
 (22) 18.10.1995
 (24) 10.05.2001
 (31) PCT/JP94/01747
 (32) 18.10.1994
 (33) JP
 (40) 03.07.1996
 (73) PFIZER INC., New York, NY, US;
 (72) Rodney W. Stevens, Handa-shi, Aichi-ken, JP; Takashi Mano, Seishiro-cho, Aichi-ken, JP; Kazunari Nakao, Shinbayashi-cho, Chiryu-shi, JP; Yoshiyuki Okumura, Chita-shi, Aichi-ken, JP;
 (74) Bušová Eva, JUDr., Bratislava, SK;
 (54) **Heterocyklické zlúčeniny a farmaceutický prostriedok na ich báze**
-
- 7 (51) C 07D 239/94, A 61K 31/517, A 61P 35/00
 (11) 281551
 (21) 16-93
 (22) 19.01.1993
 (24) 10.05.2001
 (31) 9201095.8, 9213572.2, 9223735.3
 (32) 20.01.1992, 26.06.1992, 12.11.1992
 (33) GB, GB, GB
 (40) 09.09.1993
 (73) Zeneca Limited, London, GB;
 (72) Barker Andrew John, Macclesfield, GB;
 (74) Čechvalová Dagmar, Bratislava, SK;
 (54) **Chinazolinové deriváty, spôsob ich prípravy, farmaceutická kompozícia obsahujúca tieto deriváty a ich použitie**
-
- 7 (51) C 07D 241/04, 241/38, 487/04, A 61P 25/00
 (11) 281613
 (21) 1293-94
 (22) 23.04.1993
 (24) 10.05.2001
 (31) 0551/52
 (32) 28.04.1992
 (33) DK
 (40) 10.05.1995
 (73) H. Lundbeck A/S, Copenhagen-Valby, DK;
 (72) Bogeso Klaus, Horsholm, DK; Bregnedal Peter, Allerød, DK;
 (74) Majlingová Marta, Ing., Bratislava, SK;

- (86) PCT/DK93/00136
 (87) WO 93/22293
 (54) **Trans-izoméry derivátov 1-piperazín-1,2-dihydroindénu, farmaceutický prípravok s ich obsahom a ich použitie**
-
- 7 (51) **C 07D 305/14, A 61K 31/335**
 (11) **281556**
 (21) 519-97
 (22) 23.10.1995
 (24) 10.05.2001
 (31) 94/12795
 (32) 26.10.1994
 (33) FR
 (40) 08.10.1997
 (73) RHONE-POULENC RORER S. A., Antony, FR;
 (72) Bouchard Hervé, Ivry-sur-Seine, FR; Bourzat Jean-Dominique, Vincennes, FR; Commerçon Alain, Vitry-sur-Seine, FR; Terrier Corinne, Livry Gargan, FR; Zucco Martine, Thiais, FR;
 (74) Čechvalová Dagmar, Bratislava, SK;
 (86) PCT/FR95/01393
 (87) WO 96/13494
 (54) **Taxoidy, spôsob ich prípravy a farmaceutické kompozície obsahujúce tieto taxoidy**
-
- 7 (51) **C 07D305/14**
 (11) **281560**
 (21) 17-94
 (22) 08.07.1992
 (24) 10.05.2001
 (31) 91/08673
 (32) 10.07.1991
 (33) FR
 (40) 09.11.1994
 (73) RHONE-POULENC RORER S. A., Antony, FR;
 (72) Hittinger Augustin, Igny, FR;
 (74) Čechvalová Dagmar, Bratislava, SK;
 (86) PCT/FR92/00649
 (87) WO 93/01179
 (54) **Spôsob výroby derivátov bakatínu III a 10-deacetylbatatínu III**
-
- 7 (51) **C 07D 401/12**
 (11) **281622**
 (21) 861-94
 (22) 15.07.1994
 (24) 10.05.2001
 (31) P 93 02040
 (32) 16.07.1993
 (33) HU
 (40) 08.03.1995
 (73) Egis Gyógyszergyár Rt., Budapešť, HU;
 (72) Mezei Tibor, Dr., Budapešť, HU; Blaskó Gábor, Dr., Budapešť, HU; Budai Zoltán, Dr., Budapešť, HU; Csörgő Margit, Dr., Budapešť, HU; Furdyga Éva, Budapešť, HU; Klebovich Imre, Dr., Budapešť, HU; Koncz László, Mogyoród, HU; Sztruhár Ilona, Dr., Budapešť, HU; Mándi Attila, Dr., Budapešť, HU; Nagy Kálmán, Dr., Budapešť, HU; Reiter née Esses Klára, Dr., Budapešť, HU;
- Simig Gyula, Dr., Budapešť, HU; Szegő Judit, Dr., Budapešť, HU; Vereczkey née Donáth Gyöngyi, Budapešť, HU;
 (74) ROTT, RŮŽIČKA, GUTTMANN, v. o. s., Bratislava, SK;
 (54) **Spôsob prípravy 8-{4'-[4''-(pyrimidin-2'''-yl)-piperazin-1''-yl]-butyl}-8-azaspiro[4,5]dekan-7,9-diónu a jeho hydrochloridov**
-
- 7 (51) **C 07D 413/06, A 61K 31/40, C 07D 413/14, 403/06, 401/14**
 (11) **281621**
 (21) 1727-91
 (22) 06.06.1991
 (24) 10.05.2001
 (31) 91 02182.4, 9012672.3
 (32) 01.02.1991, 07.06.1990
 (33) GB, GB
 (40) 19.02.1992
 (73) AstraZeneca AB, Södertälje, SE;
 (72) Robertson Alan Duncan, Beckenham, Kent, GB; Hill Alan Peter, Beckenham, Kent, GB; Glen Robert Charles, Beckenham, Kent, GB; Martin Graeme Richard, Beckenham, Kent, GB;
 (74) Žovicová Viera, Mgr., Bratislava, SK;
 (54) **Indolové deriváty, spôsob ich prípravy, farmaceutické kompozície s ich obsahom a ich použitie**
-
- 7 (51) **C 07F 9/53, C 08F 2/50, C 09D165/00, C 09J 11/06**
 (11) **281581**
 (21) 2905-92
 (22) 22.09.1992
 (24) 10.05.2001
 (31) 02 809/91-8, 03 322/91-7
 (32) 23 09.1991, 14.11.1991
 (33) CH, CH
 (40) 10.05.2001
 (73) Ciba Specialty Chemicals Holding Inc., Basel, CH;
 (72) Leppard David G., Dr., Marly, CH; Köhler Manfred, Dr., Freiburg, DE; Misev Ljubomir, Dr., Allschwil, CH;
 (74) Žovicová Viera, Mgr., Bratislava, SK;
 (54) **Alkylbisacylfosfinoxidy, zmesi s ich obsahom a ich použitie ako fotoiniciátorov**
-
- 7 (51) **C 07F 9/53, C 08F 2/50, C 09D 165/00, C 09J 11/06**
 (11) **281582**
 (21) 1371-99
 (22) 22.09.1992
 (24) 10.05.2001
 (31) 02 809/91-8, 03 322/91-7
 (32) 23.09.1991, 14.11.1991
 (33) CH, CH
 (40) 10.05.2001
 (73) Ciba Specialty Chemicals Holding Inc., Basel, CH;

- (72) Leppard David G., Dr., Marly, CH; Köhler Manfred, Dr., Freiburg, DE; Mísev Ljubomir, Dr., Allschwil, CH;
 (74) Žovicová Viera, Mgr., Bratislava, SK;
 (54) **Alkylbisacylfosfinoxidové zmesi**
-
- 7 (51) C 08F 4/02**
 (11) **281610**
 (21) 605-94
 (22) 24.05.1994
 (24) 10.05.2001
 (31) 09300539
 (32) 25.05.1993
 (33) BE
 (40) 08.02.1995
 (73) SOLVAY POLYOLEFINS EUROPE-BELGIUM (Société Anonyme), Bruxelles, BE;
 (72) Costa Jean-Louis, Grimbergen, BE; Laurent Vincent, Houtain-Le-Val, BE; Francois Philippe, Court-Saint-Etienne-Faux, BE; Vercammen Dirk, Zele, BE;
 (74) Hörmannová Zuzana, Ing., Bratislava, SK;
 (54) **Nosič katalyzátora, spôsob jeho prípravy, spôsob prípravy katalyzátora a spôsob polymerizácie alfa-olefínov**
-
- 7 (51) C 08F 8/28**
 (11) **281573**
 (21) 316-96
 (22) 17.09.1993
 (24) 10.05.2001
 (40) 05.03.1997
 (73) MONSANTO COMPANY, Saint Louis, MO, US;
 (72) Hopfe Harold Herbert, Longmeadow, MA, US; Karagiannis Aristotelis, Northampton, MA, US;
 (74) Bachratá Magdaléna, Mgr., Bratislava, SK;
 (86) PCT/US93/08859
 (87) WO 95/07940
 (54) **Plastikovaná fólia tvorená polyvinylbutyrálovou maticou a spôsob jej prípravy**
-
- 7 (51) C 08F295/00, 10/00**
 (11) **281620**
 (21) 493-96
 (22) 18.07.1995
 (24) 10.05.2001
 (31) MI94A001515
 (32) 20.07.1994
 (33) IT
 (40) 05.03.1997
 (73) MONTELL TECHNOLOGY COMPANY BV, Hoofddorp, NL;
 (72) Govoni Gabriele, Renazzo, IT; Sacchetti Mario, Ferrara, IT; Pasquali Stefano, Fossanova San Marco, IT;
 (74) Majlingová Marta, Ing., Bratislava, SK;
 (86) PCT/EP95/02808
 (87) WO 96/02583
 (54) **Spôsob polymerizácie jedného alebo viacerých olefínov**
-
- 7 (51) C 08F297/08, 2/42, 4/642, 4/654**
 (11) **281619**
 (21) 872-96
 (22) 02.10.1995
 (24) 10.05.2001
 (31) MI94A002028
 (32) 05.10.1994
 (33) IT
 (40) 09.04.1997
 (73) MONTELL TECHNOLOGY COMPANY BV, Hoofddorp, NL;
 (72) Collina Gianni, Casalecchio di Reno, IT; Dall'Occo Tiziano, Ferrara, IT; Galimberti Maurizio, Milano, IT; Albizzati Enrico, Arona, IT; Noristi Luciano, Ferrara, IT;
 (74) Majlingová Marta, Ing., Bratislava, SK;
 (86) PCT/EP95/03896
 (87) WO 96/11218
 (54) **Viacstupňový spôsob polymerizácie jedného alebo viacerých olefínov**
-
- 7 (51) C 08K 5/54, 5/3435, 5/3492, 5/353, C 08L 83/08 // (C 08K 5/54, 5:3492) (C 08K 5/54, 5:3435) (C 08K 5/54, 5:353)**
 (11) **281600**
 (21) 177-96
 (22) 08.02.1996
 (24) 10.05.2001
 (31) 95810091.9
 (32) 10.02.1995
 (33) DE
 (40) 10.05.2001
 (73) Ciba Specialty Chemicals Holding Inc., Basel, CH;
 (72) Gugumus Francois, Dr., Allschwil, CH;
 (74) Čechvalová Dagmar, Bratislava, SK;
 (54) **Synergické zmesi stabilizátorov, prostriedky, ktoré ich obsahujú a ich použitie na stabilizáciu organických materiálov**
-
- 7 (51) C 12N 15/30, C 07K 14/455, 5/08, 7/06, 7/08, A 61K 39/002**
 (11) **281606**
 (21) 2167-92
 (22) 10.07.1992
 (24) 10.05.2001
 (31) 729 099
 (32) 12.07.1991
 (33) US
 (40) 07.09.1994
 (73) F. Hoffmann-La Roche AG, Basle, CH;
 (72) Binger Mary-Helen, Hopewell, NJ, US; Pasamontes Luis, Trimbach, CH;
 (74) Bušová Eva, JUDr., Bratislava, SK;
 (54) **Imunogénne polypeptidy schopné vyvolať imunitnú odpoveď proti parazitom rodu Eimeria, DNA kódujúca tieto polypeptidy, rekombinantné vektory a transformované mikroorganizmy, spôsoby ich prípravy a vakcína proti kokcidióze**

- 7 (51) C 12N 15/70, 9/72, A 61K 38/00
 (11) 281586
 (21) 845-94
 (22) 14.07.1994
 (24) 10.05.2001
 (31) P 43 23 754.1
 (32) 15.07.1993
 (33) DE
 (40) 08.03.1995
 (73) Grünenthal GmbH, Aachen, DE;
 (72) Steffens Gerd J., Prof., Dr., Aachen, DE; Wnendt Stephan, Dr., Aachen-Forst, DE; Schneider Johannes, Dr., Stolberg, DE; Heinzl-Wieland Regina, Dr., Aachen, DE; Saunders Derek John, Dr., Aachen, DE;
 (74) Hörmannová Zuzana, Ing., Bratislava, SK;
 (54) **Bifunkčné varianty urokinázy so zlepšenými fibrinolytickými vlastnosťami a trombíninhibičným účinkom**
-
- 7 (51) C 12P 19/02, 7/18
 (11) 281607
 (21) 240-90
 (22) 17.01.1990
 (24) 10.05.2001
 (31) 297791
 (32) 17.01.1989
 (33) US
 (40) 15.01.1992
 (73) CULTOR LTD., Helsinki, FI;
 (72) Heikkilä Heikki Olavi, Espoo, FI; Nurmi Juha Veikko, Pinjainen, FI; Rahkila Leena, Espoo, FI; Töyrylä Marja, Kirkkonummi, FI;
 (74) PATENTSERVIS BRATISLAVA, a. s., Bratislava, SK;
 (54) **Spôsob výroby xylitolu**
-
- 7 (51) C 21B 3/04, 5/04
 (11) 281585
 (21) 1145-94
 (22) 26.01.1994
 (24) 10.05.2001
 (31) A 125/93
 (32) 26.01.1993
 (33) AT
 (40) 10.05.1995
 (73) "Holderbank" Financiere Glarus AG, Glarus, CH;
 (72) Edlinger Alfred, Baden, CH;
 (74) Guniš Jaroslav, Mgr., Bratislava, SK;
 (86) PCT/AT94/00007
 (87) WO 94/17214
 (54) **Spôsob výroby surového železa a cementových tehál**
-
- 7 (51) C 21B 7/16
 (11) 281596
 (21) 323-91
 (22) 11.02.1991
 (24) 10.05.2001
 (31) 87 676
 (32) 14.02.1990
 (33) LU
- (40) 15.09.1991
 (73) PAUL WURTH S. A., Luxembourg, LU;
 (72) Mailliet Pierre, Howald, LU;
 (74) PATENTSERVIS BRATISLAVA, a. s., Bratislava, SK;
 (54) **Zariadenie na vkladanie a vyberanie výfuční vysokých pecí**
-
- 7 (51) C 21D 8/12, 9/46, C 22C 38/02, B 21B 1/26
 (11) 281614
 (21) 388-94
 (22) 31.03.1994
 (24) 10.05.2001
 (31) P 43 11 151.3-2
 (32) 05.04.1993
 (33) DE
 (40) 09.11.1994
 (73) THYSSEN STAHL AKTIENGESELLSCHAFT, Duisburg, DE;
 (72) Bölling Fritz, Dr. Dipl.-Phys., Moers, DE; Böttcher Andreas, Dr. Dipl.-Phys., Duisburg, DE; Espenhahn Manfred, Dr. Dipl.-Ing., Essen, DE; Holzapfel Christof, Dipl.-Phys., Düsseldorf, DE;
 (74) Kajabová Monika, JUDr. Bratislava, SK;
 (54) **Spôsob výroby elektrických plechov s orientáciou zŕn a elektrické plechy vyrobené týmto spôsobom**
-
- 7 (51) C 21D 9/04
 (11) 281598
 (21) 294-94
 (22) 09.07.1993
 (24) 10.05.2001
 (31) A 1455/92
 (32) 15.07.1992
 (33) AT
 (40) 09.11.1994
 (73) Voest-Alpine Schienen GmbH, Leoben-Donawitz, AT;
 (72) Moser Alfred, Leoben, AT; Prskawetz Georg, Leoben, AT; Pointner Peter, Leoben, AT;
 (74) PATENTSERVIS BRATISLAVA, a. s., Bratislava, SK;
 (86) PCT/AT93/00116
 (87) WO 94/02652
 (54) **Spôsob tepelného spracovania koľajníc**
-
- 7 (51) C 22C 38/60
 (11) 281601
 (21) 419-94
 (22) 13.04.1994
 (24) 10.05.2001
 (40) 03.04.1996
 (73) NMH Stahlwerke GmbH, Sulzbach-Rosenberg, DE;
 (72) Heller Wilhelm, Dr.-Ing., Duisburg, DE;
 (74) Bachratá Magdaléna, Mgr., Bratislava, SK;
 (54) **Použitie ocele na výrobu koľajníc, pridrzných koľajníc a pojazdných železničných zariadení**

7 (51) C 23C 4/06, 4/18**(11) 281564**

(21) 2715-91

(22) 04.09.1991

(24) 10.05.2001

(31) 904369

(32) 04.09.1990

(33) FI

(40) 15.04.1992

(73) TAMPELLA TELATEK OY, Raabe, FI;

(72) Tenkula Jaakko, Raabe, FI; Hellman Bjarne, Riihimäki, FI; Majava Jorma, Riihimäki, FI;

(74) PATENTSERVIS BRATISLAVA, a. s., Bratislava, SK;

(54) Ochranný povlak oceľových častí parnej turbíny a spôsob jeho vytvárania**7 (51) D 01F 6/60, C 08G 69/02****(11) 281589**

(21) 1670-98

(22) 06.06.1997

(24) 10.05.2001

(31) 9600513

(32) 06.06.1996

(33) BE

(40) 12.07.1999

(73) DSM N. V., Heerlen, NL;

(72) Arnauts Jan Eugeen Frederic, Beringen, DE; Nijenhuis Atze Jan, Sittard, NL; Versluis Cornelis, Stein, NL; Aberson Rene, Venlo, NL;

(74) Hörmannová Zuzana, Ing., Bratislava, SK;

(86) PCT/NL97/00323

(87) WO 97/46746

(54) Polyamidové vlákno farbitelné kyslým farbivom**7 (51) D 04B 9/42, 9/54, 9/56****(11) 281557**

(21) 836-94

(22) 12.07.1994

(24) 10.05.2001

(31) FI93 A 128

(32) 12.07.1993

(33) IT

(40) 06.12.1995

(73) FABRITEX S.r.l., Firenze, IT; SANGIACOMO S. P. A., Brescia, IT;

(72) Frullini Alberto, Firenze, IT; Frullini Paolo, Firenze, IT;

(74) PATENTSERVIS BRATISLAVA, a. s., Bratislava, SK;

(54) Spôsob spájania dvoch okrajov pleteného výrobku a zariadenie na vykonávanie tohto spôsobu**7 (51) E 01C 7/20, C 10C 3/00, C 09J195/00, C 08L 95/00****(11) 281591**

(21) 751-95

(22) 07.06.1995

(24) 10.05.2001

(31) A/1161/94

(32) 09.06.1994

(33) AT

(40) 10.01.1996

(73) Österreichische Vialit-Gesellschaft m. b. H, Braunau am Inn, AT;

(72) Hackl Alois, Katsdorf, AT; Eybl Leopold, Braunau, AT;

(74) Guniš Jaroslav, Mgr., Bratislava, SK;

(54) Bitúmenová emulzia, zmes s jej obsahom a spôsob povrchovej úpravy ciest s jej využitím**7 (51) E 03C 1/295****(11) 281563**

(21) 1238-94

(22) 10.10.1994

(24) 10.05.2001

(31) A 2040/93

(32) 11.10.1993

(33) AT

(40) 10.05.1995

(73) Hutterer & Lechner Kommanditgesellschaft, Himberg bei Wien, AT;

(72) Rittmann Anton, Rauchenwarth, AT;

(74) Bezák Marián, Ing., Bratislava, SK;

(54) Sifón odpadovej inštalácie**7 (51) G 01N 1/10, 7/02, 7/04****(11) 281617**

(21) 871-93

(22) 11.08.1993

(24) 10.05.2001

(31) 923420

(32) 02.09.1992

(33) NO

(40) 10.04.1994

(73) Norsk Hydro a. s., Oslo, NO;

(72) Nagy Kalman, Trondheim, NO; Kolderup Herman, Trondheim, NO; Foosnaes Trygve, Ardalstangen, NO; Bergli Knut, Bodalen, NO;

(74) Majlingová Marta, Ing., Bratislava, SK;

(54) Zariadenie na odoberanie vzoriek a analýzu polycyklických aromatických uhľovodíkov a iných organických zlúčenín ako aj fluorovodíka a oxidov síry**7 (51) G 01N 33/50, 33/53****(11) 281583**

(21) 738-93

(22) 19.12.1991

(24) 10.05.2001

(31) 641 209, 721 330

- (32) 15.01.1991, 01.07.1991
 - (33) US, US
 - (40) 10.11.1993
 - (73) Biotie Therapies Corp., Turku, FI;
 - (72) Jalkanen Markku Tapani, Piispanristi, FI; Inki Pirjo Leena Kyllikki, Turku, FI; Kirjavainen Jarkko, Turku, FI; Leppa Sirpa Marianne, Turku, FI; Mali Sakari Markku, Turku, FI;
 - (74) Bušová Eva, JUDr., Bratislava, SK;
 - (86) PCT/FI91/00399
 - (87) WO 92/13274
 - (54) Spôsob detekcie malígnych a premalígnych zmien**
-

- 7 (51) G 01N 33/53, C 12Q 1/00, C 12N 5/00**
 - (11) 281566**
 - (21) 329-95
 - (22) 10.09.1993
 - (24) 10.05.2001
 - (31) PCT/NO92/00151
 - (32) 14.09.1992
 - (33) WO
 - (40) 11.10.1995
 - (73) Fodstad Øystein, Oslo, NO; Kvalheim Gunnar, Oslo, NO;
 - (72) Fodstad Øystein, Oslo, NO; Kvalheim Gunnar, Oslo, NO;
 - (74) Majlingová Marta, Ing., Bratislava, SK;
 - (86) PCT/NO93/00136
 - (87) WO 94/07139
 - (54) Spôsob detekcie špecifických cieľových buniek a prostriedky na jeho vykonávanie**
-

FC9A**Zamietnutie prihlášok vynálezu**

4097-91	13-94	1402-95	698-96
266-92	1115-94	1418-95	808-96
3150-92	1307-94	1608-95	1067-96
3466-92	1340-94	1628-95	1078-96
3774-92	340-95	68-96	83-97
543-93	859-95	225-96	995-97
1016-93	1006-95	260-96	
1157-93	1082-95	308-96	

FD9A**Zastavenie konania o prihláškach vynálezu**

599-90	699-95	1665-96	1649-97
47-91	755-95	36-97	1714-97
1006-91	782-95	210-97	1773-97
2295-91	987-95	317-97	379-98
2682-91	1008-95	320-97	963-98
2702-91	1096-95	337-97	992-98
339-92	1117-95	351-97	1016-98
782-92	1189-95	403-97	1201-98
1450-92	1312-95	414-97	1232-98
1775-92	1615-95	450-97	1234-98
1971-92	240-96	468-97	1420-98
2303-92	241-96	469-97	1453-98
2546-92	421-96	549-97	1471-98
2586-92	494-96	631-97	1762-98
2794-92	542-96	646-97	1791-98
3491-92	670-96	647-97	23-99
3837-92	736-96	720-97	65-99
523-93	740-96	733-97	183-99
1186-93	743-96	734-97	203-99
1335-93	770-96	770-97	227-99
156-94	860-96	771-97	500-99
556-94	930-96	774-97	535-99
1344-94	936-96	1061-97	562-99
7-95	949-96	1072-97	621-99
79-95	966-96	1109-97	626-99
99-95	1235-96	1251-97	649-99
109-95	1236-96	1296-97	713-99
377-95	1378-96	1298-97	845-99
378-95	1421-96	1315-97	935-99
400-95	1496-96	1348-97	953-99
404-95	1539-96	1364-97	
504-95	1612-96	1517-97	

PD4A**Prevod práv patentov**

Podľa § 15 zákona č. 527/1990 Zb. v znení neskorších zákonov boli do patentového registra zapísané tieto prevody:

P/AO	PV	Pôvodný majiteľ	Nadobúdateľ	Dátum účinnosti:
276 343	6166-85	Degussa Aktiengesellschaft Frankfurt am Main, DE;	Degussa-Hüls Aktiengesellschaft Frankfurt am Main, DE;	10.04.2001
276 343	6166-85	Degussa-Hüls Aktiengesellschaft Frankfurt am Main, DE;	ASTA Medica Aktiengesellschaft An der Pikardie 10, Dresden, DE;	10.04.2001
279 348	2515-91	STEAG Aktiengesellschaft Essen, DE;	STEAG encotec GmbH Essen, DE;	10.04.2001
279 613	4433-89	STEAG Aktiengesellschaft Essen, DE;	STEAG encotec GmbH Essen, DE;	10.04.2001
279 166	3638-88	UCB S. A. Bruxelles, BE;	MINISTERE DE LA REGION WALLONE 7 avenue Prince de Liège Jambes, BE;	11.04.2001
280 559	2678-90	Koninklijke Philips Electronics N. V. Eindhoven, NL;	Koninklijke Philips Electronics N. V. Eindhoven, NL; FRANCE TELECOM and S. A. TELEDIF- FUSION DE FRANCE, Paris, FR; INSTITUT FÜR RUNDFUNKTECHNIK GMBH, Munich, DE;	11.04.2001

Zmeny v údajoch o majiteľoch patentov

P	PV	Majiteľ	Dátum zápisu do registra:
280 788	1158-95	WIRSBO Pex GmbH, Ernst-Leitz-Strasse 18, Heusenstamm, DE;	09.04.2001
280 978	174-96	WIRSBO Pex GmbH, Ernst-Leitz-Strasse 18, Heusenstamm, DE;	09.04.2001

MK4F, MK4A Zánik autorských osvedčení a patentov uplynutím doby platnosti

Číslo dokumentu	Dátum zániku	Číslo dokumentu	Dátum zániku
253 748	26.03.2001	268 550	02.04.2001
254 993	22.01.2001	268 677	07.02.2001
254 994	22.01.2001	268 679	24.02.2001
255 484	25.02.2001	270 435	21.04.2001
255 867	03.02.2001	271 336	31.01.2001
258 207	05.03.2001	272 216	07.01.2001
264 273	20.03.2001	273 005	11.02.2001
265 217	20.03.2001	273 006	11.02.2001
266 579	21.03.2001	273 170	31.01.2001
		280 125	27.03.2001

MM4F, MM4A Zánik autorských osvedčení a patentov pre nezaplatenie ročných poplatkov

Číslo dokumentu	Dátum zániku	Číslo dokumentu	Dátum zániku
257 293	24.09.2000	280 101	26.09.2000
276 943	28.09.2000	280 279	31.08.2000
278 195	06.09.2000	280 762	11.04.2000
278 509	11.09.2000	280 816	27.04.2000
278 861	22.09.2000	280 821	02.05.2000
279 025	21.09.2000	280 841	09.05.2000
279 295	13.09.2000	280 850	09.05.2000
279 492	27.09.2000	280 851	10.05.2000
279 631	04.09.2000	280 861	11.05.2000
279 733	31.08.2000	280 891	17.05.2000
280 089	31.08.2000	280 918	24.05.2000

Oprava

Vo vestníka 8/2000 vo zverejnenej prihláške vynálezu 1285-99 na strane 65 nebolo uvedené mesto pri 3. a 4. pôvodcovi.

(72) Crocker Norman, Harpden, Hertfordshire, GB;
Roberts Martin, Bury St. Edmunds, Suffolk, GB;

ČASŤ

ÚŽITKOVÉ VZORY

Kódy na označovanie jednotlivých druhov dokumentov (Štandard WIPO ST. 16)

Zapísané úžitkové vzory podľa zákona č. 478/1992 Zb. - kód U
v znení zákona NR SR č. 90/93 Z. z.

Číselné kódy na označovanie bibliografických údajov

(11) číslo dokumentu	(67) číslo pôvodnej prihlášky vynálezu v prípade odbočenia
(21) číslo prihlášky úžitkového vzoru	(71) meno (názov) prihlasovateľa(-ov)
(22) dátum podania prihlášky úžitkového vzoru	(72) meno pôvodcu(-ov)
(24) dátum nadobudnutia účinkov úžitkového vzoru	(73) meno (názov) majiteľa(-ov)
(31) číslo prioritnej prihlášky úžitkového vzoru	(74) meno (názov) zástupcu
(32) dátum podania prioritnej prihlášky úžitkového vzoru	(86) číslo podania medzinárodnej prihlášky podľa PCT
(33) krajina alebo regionálna organizácia priority	(87) číslo zverejnenia medzinárodnej prihlášky PCT
(45) dátum oznámenia o zápise úžitkového vzoru	
(47) dátum zápisu a sprístupnenia úžitkového vzoru verejnosti	
(51) medzinárodné patentové triedenie	
(54) názov	Pozn.: číslo uvádzané pred kódom (51) znamená verziu Medzinárodného patentového triedenia
(62) číslo pôvodnej prihlášky v prípade vylúčenej prihlášky	

Kódy na označovanie záhlavia oznámení publikovaných vo Vestníku ÚPV SR (Štandard WIPO ST 17)

FG1K	zápisy úžitkových vzorov do registra	MK1K	zánik úžitkového vzoru uplynutím doby platnosti
LD3K	čiastočný výmaz úžitkového vzoru	ND1K	predĺženie platnosti úžitkového vzoru
MC3K	výmaz úžitkového vzoru	PD1K	prevod práv a ostatné zmeny majiteľov úžitkového vzoru
MH1K	zánik úžitkového vzoru vzdaním sa nárokov		

Opravy. Zmeny. Rôzne.

Opravy v udelených ochranných dokumentoch

TA1K	meno pôvodcov
TB1K	oprava mien
TC1K	zmena mien
TD1K	oprava adries
TE1K	zmena adries
TF1K	oprava dát
TG1K	oprava chýb v triedení
TH1K	oprava alebo zmena všeobecne
TK1K	tlačové chyby v úradných vestníkoch

FG1K

Zapísané úžitkové vzory

2836	C 05G 3/04	2843	B 01D 47/10	2850	B 60S 1/02	2857	A 21D 8/02
2837	C 09K 17/00	2844	F 02C 9/00	2851	B 60B 39/00	2858	A 61K 7/48
2838	B 27B 31/00	2845	A 61K 31/00	2852	B 61L 29/04	2859	C 04B 7/42
2839	A 43B 5/02	2846	C 10L 1/02	2853	B 09B 3/00	2860	C 05F 9/00
2840	F 24J 2/24	2847	G 06F 15/00	2854	B 63H 25/00		
2841	B 01F 7/18	2848	A 23L 2/38	2855	E 01B 7/04		
2842	A 01M 29/02	2849	C 05D 5/00	2856	B 61L 5/18		

7 (51) A 01M 29/02

(11) 2842

(21) 153-2000

(22) 09.05.2000

(47) 27.02.2001

(73) Takáč Marián, Nitra, SK;

(72) Takáč Marián, Nitra, SK;

(54) Ultrazvukový odháňáč zvierat

(74) Máčajová Mária, Ing., Nitra, SK;

7 (51) A 21D 8/02, 15/00

(11) 2857

(21) 394-2000

(22) 18.12.2000

(47) 28.02.2001

(73) GRANUM, a. s., ROŽŇAVA, Brzotín, SK;

(72) Chnobloch Viktória, Rožňava, SK;

(54) Trvanlivé pečivo s predĺženou trvanlivosťou

(74) Holoubková Mária, Ing., Bratislava, SK;

7 (51) A 23L 2/38

(11) 2848

(21) 308-2000

(22) 05.10.2000

(47) 28.02.2001

(73) Stredná priemyselná škola chemická, Nováky, SK; KORYTNICA, spol. s r. o., Korytnica, SK;

(72) Kulichová Elena, Ing., Prievidza, SK; Mikoczyová Monika, Prievidza, SK;

(54) Prírodná liečivá minerálna voda

7 (51) A 43B 5/02

(11) 2839

(21) 331-2000

(22) 02.11.2000

(47) 27.02.2001

(73) Holub Miroslav, Gribov, SK;

(72) Holub Miroslav, Gribov, SK;

(54) Návlek špice futbalovej kopačky

(74) Regina Ivan, Ing., Košice, SK;

7 (51) A 61K 31/00

(11) 2845

(21) 223-2000

(22) 03.07.2000

(47) 27.02.2001

(73) UNIMED PHARMA, spol. s r. o., Bratislava, SK;

(72) Jančuš Vladimír, Pharm. Dr., Bratislava-Podunajské Biskupice, SK; Ambró Jozef, Ing., Gbelce, SK; Slučiaková Elena, RNDr., Bratislava, SK;

(54) Oftalmologické kvapky s protizápalovým účinkom na báze širokospektrálneho antibiotika a lokálneho glukokortikoidu

(74) Dolanská Elena, RNDr., Bratislava, SK;

7 (51) A 61K 7/48

(11) 2858

(21) 401-2000

(22) 27.12.2000

(47) 28.02.2001

(73) VUP, a. s., Prievidza, SK;

(72) Surová Silvia, Ing., Prievidza, SK; Šrámeková Jana, MUDr., Dobrohošť, SK; Štovčíková Irena, Ing., Prievidza, SK; Končková Katarína, Ing., Prievidza, SK; Kavala Miroslav, Ing., CSc., Prievidza, SK; Dérer Tibor, Ing., CSc., Prievidza, SK;

(54) Kozmetický prípravok

7 (51) B 01D 47/10

(11) 2843

(21) 205-2000

(22) 16.06.2000

(31) GM 430/99

(32) 21.06.1999

(33) AT

(47) 27.02.2001

(73) VOEST-ALPINE Industrieanlagenbau GmbH, Linz, AT;

(72) Gerbert Walter, Dipl. Ing., St. Marien, AT; Fingerhut Wilhelm, Ing., Leonding, AT; Lanzerstorfer Christov, Dipl. Ing. Dr., Wels, AT; Noska Ludwig, Dipl. Ing., Leonding, AT;

(54) Zariadenie na čistenie a/alebo odprašovanie prúdov odpadových plynov obsahujúcich prach

(74) Tomeš Pavol, Ing., Bratislava, SK;

7 (51) B 01F 7/18, 3/08

(11) 2841

(21) 143-2000

(22) 28.04.2000

(47) 27.02.2001

(73) PROX T. E. C., s. r. o., Trenčín, SK;

(72) Piják Michal, Ing., Trenčín, SK;

- (54) **Zariadenie na prevzdušňovanie a/alebo miešanie kvapalín**
 (74) Pecho Stanislav, Ing., Lúčky pri Ružomberku, SK;
-
- 7 (51) **B 09B 3/00**
 (11) **2853**
 (21) 341-2000
 (22) 07.11.2000
 (31) PUV 2000-10395
 (32) 15.02.2000
 (33) CZ
 (47) 28.02.2001
 (73) Bílý Miroslav, Ing., CSc., Tišnov, CZ; Holubec Jan, Ing., Brno, CZ; Ivan Martin, Ing., Brno, CZ; Rezek Vladimír, Ing., Brno, CZ;
 (72) Bílý Miroslav, Ing., CSc., Tišnov, CZ; Holubec Jan, Ing., Brno, CZ; Ivan Martin, Ing., Brno, CZ; Rezek Vladimír, Ing., Brno, CZ;
- (54) **Zariadenie na spracovanie tuhých zvyškov spaľovania a produktov odsírovania**
 (74) Bachratá Magdaléna, Mgr., Bratislava, SK;
-
- 7 (51) **B 27B 31/00, B 27L 7/06**
 (11) **2838**
 (21) 7-2001
 (22) 10.01.2001
 (47) 22.02.2001
 (73) Kovačič Juraj, Ing., Veľká Lehota, SK;
 (72) Kovačič Juraj, Ing., Veľká Lehota, SK;
- (54) **Zariadenie na štiepanie a manipuláciu dreva**
 (74) Benko Milan, JUDr., Zvolen, SK;
-
- 7 (51) **B 60B 39/00**
 (11) **2851**
 (21) 335-2000
 (22) 03.11.2000
 (47) 28.02.2001
 (73) Horváth Imrich, Čaňa, SK;
 (72) Horváth Imrich, Čaňa, SK;
- (54) **Protišmykové zariadenie na pneumatiky motorových vozidiel**
 (74) Gruber Dalibor, Ing., Košice, SK;
-
- 7 (51) **B 60S 1/02**
 (11) **2850**
 (21) 322-2000
 (22) 20.10.2000
 (47) 28.02.2001
 (73) Sabol Roman, Bratislava, SK;
 (72) Sabol Roman, Bratislava, SK;
- (54) **Stierač spätného bočného zrkadla**
 (74) Holoubková Mária, Ing., Bratislava, SK;
-
- 7 (51) **B 61L 29/04**
 (11) **2852**
 (21) 337-2000
 (22) 06.11.2000
 (47) 28.02.2001
 (73) ARDOS AZ, spol. s r. o., Bratislava, SK;
-
- (72) Fořtánová Kamila, Lúbeník, SK;
 (54) **Elektromechanická závora**
 (74) Hojčuš Peter, Ing., Bratislava, SK;
-
- 7 (51) **B 61L 5/18, 5/12, B 60Q 1/54, 9/00**
 (11) **2856**
 (21) 392-2000
 (22) 18.12.2000
 (31) PUV 2000-10952
 (32) 30.06.2000
 (33) CZ
 (47) 28.02.2001
 (73) AŽD Praha, s. r. o., Praha, CZ;
 (72) Juřík Roman, Ing., Brno, CZ; Bařka Jiří, Ing., Pohořelice, CZ; Helán Miloslav, Brno, CZ; Hrdlička Jozef, Ing., Brno, CZ;
- (54) **Svetelný indikátor**
 (74) Dudová Tatiana, Trenčín, SK;
-
- 7 (51) **B 63H 25/00**
 (11) **2854**
 (21) 364-2000
 (22) 04.12.2000
 (31) PUV 2000-10524
 (32) 20.03.2000
 (33) CZ
 (47) 28.02.2001
 (73) OMNIPOL, a. s., Praha, CZ;
 (72) Faltus Milan, Ing., Kralupy nad Vltavou, CZ; Fajc Jan, Ing., Praha, CZ; Málek Oldřich, Ing., Vyškov, CZ; Kočar Radoslav, Ing., Vyškov, CZ; Sodoma Bohumil, Ing., Vyškov, CZ; Kršňák Stanislav Ing., Přelouč, CZ; Šembera Zdenek, Ing., Pardubice, CZ;
- (54) **Riadiaca páka na ovládanie člna**
 (74) Juran Svetozár, JUDr., Bratislava, SK;
-
- 7 (51) **C 04B 7/42, 22/00, 22/10, 24/00**
 (11) **2859**
 (21) 409-2000
 (22) 29.12.2000
 (47) 28.02.2001
 (73) Považská cementáreň, a. s., Ladce, SK;
 (72) Martauz Pavel, Ing., Ladce, SK; Strigáč Július, Ing., PhD., Halič, SK; Orság Zdeno, Ing., Trenčín, SK;
- (54) **Aditívum na zníženie obsahu chrómanov v cementoch a výrobkoch obsahujúcich cement**
 (74) Dudová Tatiana, Trenčín, SK;
-
- 7 (51) **C 05D 5/00, 9/02**
 (11) **2849**
 (21) 312-2000
 (22) 06.10.2000
 (47) 28.02.2001
 (73) Teren Ján, Ing., CSc., Bratislava, SK;
 (72) Teren Ján, Ing., CSc., Bratislava, SK;
- (54) **Suspenné, pastovité alebo tuhé koncentráty horčička**

7 (51) C 05F 9/00, 9/02

- (11) **2860**
 (21) 2-2001
 (22) 02.01.2001
 (47) 28.02.2001
 (73) Teren Ján, Ing., CSc., Bratislava, SK;
 (72) Teren Ján, Ing., CSc., Bratislava, SK;
 (54) **Kvapalný koncentrát železa**

- (72) Sláma Jiří, Ing., Brno, CZ; Crhonek Oldřich, Ing.,
 Veverské Knínice, CZ; Ecler František, Ing.,
 Brno, CZ;

- (54) **Zariadenie na elektronickú reguláciu spaľova-
 cích turbín s regulačným ventilom s rotačným
 posúvačom**

- (74) Obertáš Július, Ing., Bratislava, SK;

7 (51) C 05G 3/04

- (11) **2836**
 (21) 323-2000
 (22) 23.10.2000
 (47) 22.02.2001
 (73) JV INTERSAD, s. r. o., Svätý Jur, SK;
 (72) Valent Juraj, Svätý Jur, SK;
 (54) **Pôdny kondicionér**

7 (51) F 24J 2/24, 2/04

- (11) **2840**
 (21) 33-2000
 (22) 02.02.2000
 (47) 27.02.2001
 (73) Menich Oskar, Dobrá Niva, SK;
 (72) Menich Oskar, Dobrá Niva, SK;
 (54) **Solárny kolektor**

7 (51) C 09K 17/00

- (11) **2837**
 (21) 398-2000
 (22) 22.12.2000
 (47) 22.02.2001
 (73) Hečko František, Ing., Bojnice, SK;
 (72) Hečko František, Ing., Bojnice, SK;
 (54) **Banská výplňová zmes**

7 (51) G 06F 15/00

- (11) **2847**
 (21) 290-2000
 (22) 07.09.2000
 (47) 28.02.2001
 (73) Tokár Ján, Ing., Prešov, SK; Bateško Branislav,
 Ing., Prešov, SK;
 (72) Tokár Ján, Ing., Prešov, SK; Bateško Branislav,
 Ing., Prešov, SK;
 (54) **Informačné a kontrolné zapojenie**

7 (51) C 10L 1/02, 1/14

- (11) **2846**
 (21) 249-2000
 (22) 31.07.2000
 (47) 28.02.2001
 (73) PETROCHEMA, a. s., Nemecká, SK;
 (72) Mráz Jozef, Ing., Brezno, SK; Švantner Lubomír,
 Ing., Brezno, SK; Kováčik Miloš, Brezno, SK;
 (54) **Zmesové biologicky rozložiteľné palivo do
 vznetrových motorov**
 (74) Litváková Edita, Ing., Ivanka pri Dunaji, SK;

7 (51) E 01B 7/04

- (11) **2855**
 (21) 370-2000
 (22) 06.12.2000
 (31) PUV 1999-10165
 (32) 09.12.1999
 (33) CZ
 (47) 28.02.2001
 (73) DT výhybkárna a mostárna, spol. s r. o., Prostějov,
 CZ;
 (72) Navrátil Dušan, Ing., Prostějov, CZ; Puda Bohu-
 slav, Ing., Prostějov, CZ;
 (54) **Rotačný zámkový mechanizmus**
 (74) Dudová Tatiana, Trenčín, SK;

7 (51) F 02C 9/00

- (11) **2844**
 (21) 218-2000
 (22) 29.06.2000
 (47) 27.02.2001
 (73) EKOL, s. r. o., Brno, CZ;

ND1K

Predĺženie platnosti úžitkových vzorov

(11) 575
(21) 121-94
(22) 27.04.1994
(24) 07.09.1994
(45) 07.09.1994
(73) ŠMERAL BRNO, a.s., Brno, CZ;
(74) PATENTSERVIS BRATISLAVA, a. s., Bratislava, SK;
(54) Zariadenie na prestavovanie zdvíhu barana, najmä pri výstredníkovom lise

(11) 581
(21) 102-94
(22) 31.03.1994
(24) 07.09.1994
(45) 07.09.1994
(73) Kablo Elektro Velké Meziříčí, spol. s r. o., Velké Meziříčí, CZ;
(74) Filípek Ján, Ing., Bratislava, SK;
(54) Silový tienový kábel

(11) 591
(21) 101-94
(22) 31.03.1994
(24) 07.09.1994
(45) 07.09.1994
(73) Kablo Elektro Velké Meziříčí, spol. s r. o., Velké Meziříčí, CZ;
(74) Filípek Ján, Ing., Bratislava, SK;
(54) Silový kábel

(11) 689
(21) 96-94
(22) 28.03.1994
(24) 05.01.1995
(45) 05.01.1995
(73) Roupec František, Ing., Znojmo, CZ;
(74) Čechvalová Dagmar, Bratislava, SK;
(54) Obálka s doručenkou

(11) 1140
(21) 402-94
(22) 18.11.1994
(24) 08.05.1996
(45) 08.05.1996
(73) Sivák Milan, Ing., Moravany nad Váhom, SK;
(74) Zahatňanská Gabriela, Ing., Žilina, SK;
(54) Kryt optickej káblovej spojky

(11) 1584
(21) 132-97
(22) 08.04.1997
(24) 06.08.1997
(45) 06.08.1997
(73) PROX T.E.C. Žilina, s. r. o., Ochodnica, SK;
(74) Labudík Miroslav, Ing., Kysucké Nové Mesto, SK;
(54) Stavebný železobetónový škrupinový prvok

(11) 1637
(21) 114-97
(22) 19.03.1997
(24) 08.10.1997
(45) 08.10.1997
(73) NIKA, spol. s r. o., Považská Bystrica, SK;
(54) Zahustená mliečna zmes

(11) 1638
(21) 115-97
(22) 19.03.1997
(24) 08.10.1997
(45) 08.10.1997
(73) NIKA, spol. s r. o., Považská Bystrica, SK;
(54) Zmes bieleho syra, ovčieho syra, tvarohu, sušeného mlieka a rastlinného oleja

(11) 1648
(21) 177-97
(22) 14.05.1997
(24) 08.10.1997
(45) 08.10.1997
(73) HYDROBUDOWA SLASK S. A., Katowice, PL;
(74) Guniš Jaroslav Mgr., Bratislava, SK;
(54) Uzáver zásobníka na prepravu a skladovanie sypkých materiálov

(11) 1704
(21) 178-97
(22) 14.05.1997
(24) 14.01.1998
(45) 14.01.1998
(73) HYDROBUDOWA SLASK S. A., Katowice, PL;
(74) Guniš Jaroslav Mgr., Bratislava, SK;
(54) Uzáver zásobníka na prepravu a skladovanie sypkých materiálov

(11) 1721
(21) 147-97
(22) 15.04.1997
(24) 14.01.1998
(45) 14.01.1998
(73) Knižka Ján, Ing., CSc., Žilina, SK;
(54) Imitovaný syr bez cholesterolu

(11) 1784
(21) 137-97
(22) 10.04.1997
(24) 04.03.1998
(45) 04.03.1998
(73) Ekologický a hydrogeologický servis, s. r. o., Trenčín, SK;
(74) Zahatňanská Gabriela, Ing., Žilina, SK;
(54) Kamenivo do konštrukcie koľajového lôžka železničných tratí a staníc

- (11) 1785
 (21) 138-97
 (22) 10.04.1997
 (24) 04.03.1998
 (45) 04.03.1998
 (73) European Engineering Company Limited, Vaduz, LI;
 (74) Zahatňanská Gabriela, Ing., Žilina, SK;
 (54) **Kamenivo do konštrukcie koľajového lôžka železničných tratí a staníc**

- (11) 1786
 (21) 139-97
 (22) 10.04.1997
 (24) 04.03.1998
 (45) 04.03.1998
 (73) Ekologický a hydrogeologický servis, s. r. o., Trenčín, SK;
 (74) Zahatňanská Gabriela, Ing., Žilina, SK;
 (54) **Materiál do podkladných vrstiev podvalového podložja železničných tratí a staníc**

- (11) 1801
 (21) 130-97
 (22) 03.04.1997
 (24) 08.04.1998
 (45) 08.04.1998
 (73) Martinská mechatronická, a. s., Vrútky, SK;
 (74) Kováčik Štefan, Ing., Bratislava, SK;
 (54) **Rámová konštrukcia opláštenia lokomotívy**

Zmeny v údajoch o majiteľoch úžitkových vzorov

ÚV	PÚV	Majiteľ	Dátum zápisu do registra:
1801	130-97	Martinská mechatronická, a. s., Kaloczaova 10/2, 038 61 Vrútky, SK;	06.04.2001
2780	270-2000	PROX T. E. C., s. r. o., K výstavisku 11, 911 01 Trenčín, SK; Piják Michal, Ing., Trenčín, SK; Piják Pavol, Praha, CZ;	03.04.2001

MK1K

Zánik úžitkových vzorov uplynutím doby platnosti

Číslo zápisu	Dátum zániku	Číslo zápisu	Dátum zániku
294	02.07.2000	1351	08.08.2000
311	02.09.2000	1353	04.09.2000
316	06.09.2000	1361	13.08.2000
317	06.09.2000	1363	11.07.2000
332	20.09.2000	1380	08.07.2000
336	26.07.2000	1381	21.08.2000
346	12.07.2000	1384	27.08.2000
349	13.09.2000	1388	08.08.2000
362	26.08.2000	1389	19.08.2000
373	02.07.2000	1411	11.07.2000
408	03.08.2000	1412	13.08.2000
410	20.09.2000	1413	21.08.2000
469	01.07.2000	1417	08.07.2000
550	09.07.2000	1418	27.08.2000
750	02.07.2000	1433	24.07.2000
894	02.04.2001	1434	08.08.2000
895	02.04.2001	1435	15.07.2000
1264	04.07.2000	1446	12.08.2000
1265	15.07.2000	1460	06.08.2000
1289	02.07.2000	1461	17.09.2000
1293	17.07.2000	1476	21.08.2000
1295	02.07.2000	1505	15.07.2000
1296	01.08.2000	1557	19.08.2000
1298	06.08.2000	1558	06.09.2000
1314	03.07.2000	1570	11.07.2000
1316	11.07.2000	1571	07.08.2000
1317	29.07.2000	1613	17.07.2000
1318	30.07.2000	1663	27.08.2000
1339	12.07.2000	1742	27.08.2000
1340	13.08.2000	2115	16.09.2000
1341	28.08.2000	2128	20.07.2000
1342	30.08.2000		

ČASŤ

PRIEMYSELNÉ VZORY

Číselné kódy na označovanie bibliografických údajov (Štandard WIPO ST. 80)

(11)	číslo zápisu priemyselného vzoru	(33)	krajina priority
(15)	dátum zápisu priemyselného vzoru	(45)	dátum zverejnenia zápisu priemyselného vzoru
(21)	číslo prihlášky priemyselného vzoru	(51)	triedenie priemyselných vzorov
(22)	dátum podania prihlášky priemyselného vzoru	(54)	názov
(23)	výstavná priorita	(72)	meno pôvodcu(-ov)
(31)	číslo prioritnej prihlášky	(73)	meno (názov) majiteľa(-ov)
(32)	dátum prioritnej prihlášky		

Kódy na označovanie záhlavia oznámení publikovaných vo Vestníku ÚPV SR (Štandard WIPO ST 17)

FG4Q	zápisy priemyselných vzorov do registra	MK4Q	zánik priemyselného vzoru uplynutím doby platnosti
LD4Q	čiastočný výmaz priemyselného vzoru	ND4Q	predĺženie platnosti priemyselného vzoru
MC4Q	výmaz priemyselného vzoru	PD4Q	prevod práv a ostatné zmeny majiteľov priemyselného vzoru
MH4Q	zánik priemyselného vzoru vzdáním sa nárokov		

Opravy. Zmeny. Rôzne.

Opravy v udelených ochranných dokumentoch

TA4Q	meno pôvodcov
TB4Q	oprava mien
TC4Q	zmena mien
TD4Q	oprava adries
TE4Q	zmena adries
TF4Q	oprava dát
TG4Q	oprava chýb v triedení
TH4Q	oprava alebo zmena všeobecne
TK4Q	tlačové chyby v úradných vestníkoch

FG4Q

Zapísané priemyselné vzory

26200
26201
26202
26203

26204
26205
26206
26207

26208
26209
26210
26211

26212
26213

(11) 26200

(21) 57-2000

(22) 27.03.2000

(15) 22.02.2001

(31) PVz 2000-32289

(32) 16.02.2000

(33) CZ

(54) Tableta Mart'anka

(51) 28/01.00

počet vonkajších úprav: 1

(73) WALMARK, spol. s r. o., Třinec, CZ;

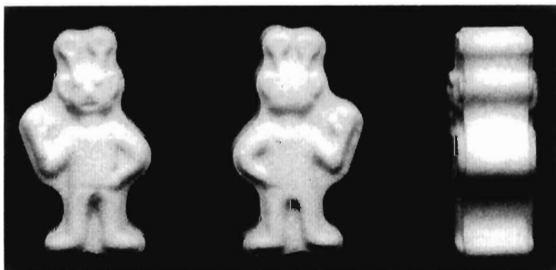
(72) Walach Mariusz, Ing., Bystřice nad Olší, CZ;
Walach Adam, Třinec, CZ; Walach Valdemar,
RNDr., Třinec, CZ;

26200

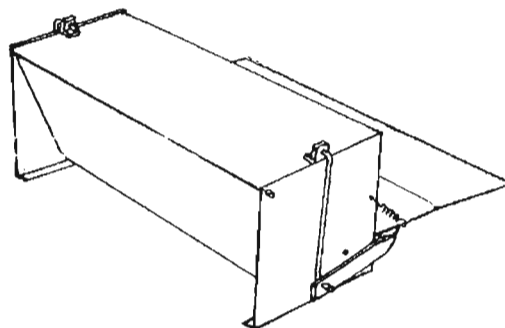
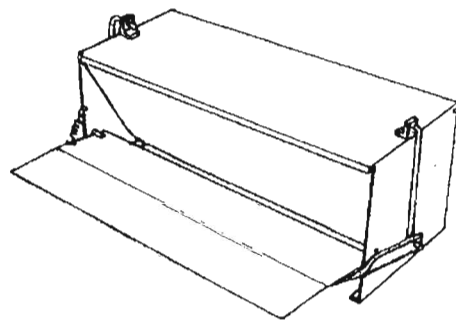

26201

(11) 26201

(21) 102-2000

(22) 15.05.2000

(15) 22.02.2001

(54) Nášľapné křmidlo

(51) 30/03.00

počet vonkajších úprav: 1

(73) Kubík Pavol, Myjava, SK;

(72) Kubík Pavol, Myjava, SK;

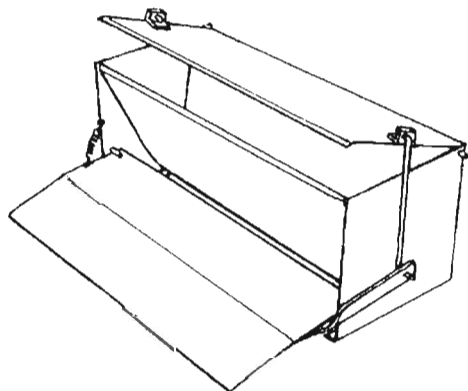
**(11) 26202**

(21) 135-2000

(22) 23.06.2000

(15) 22.02.2001

(54) Pečivo na rýchle občerstvenie

(51) 01/01.01

počet vonkajších úprav: 1

(73) Gundel Pavel, Bratislava, SK;

(72) Gundel Pavel, Bratislava, SK;



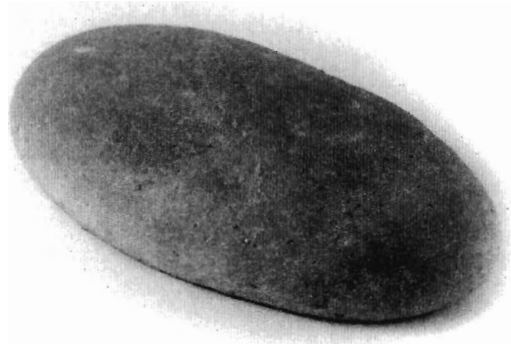
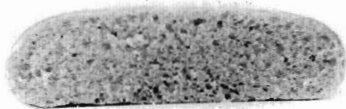

26202

- (11) 26204
- (21) 143-2000
- (22) 04.07.2000
- (15) 22.02.2001
- (31) DM/050812
- (32) 04.01.2000
- (33) WO
- (54) Absorbujúce vreckovky a netkané výrobky, najmä kuchynské uteráky, uteráky na ruky, toaletný papier, utierky na ruky, utierky na predmety
- (51) 05/06.00
počet vonkajších úprav: 7
- (73) SCA Hygiene Products GmbH, Mannheim, DE;
- (72) Thiellier Rutger, London, GB; Wessblad Ann, Göteborg, SE; Hein Ferdinand, Mannheim, DE; Zöller Günther, Schriesheim, DE;

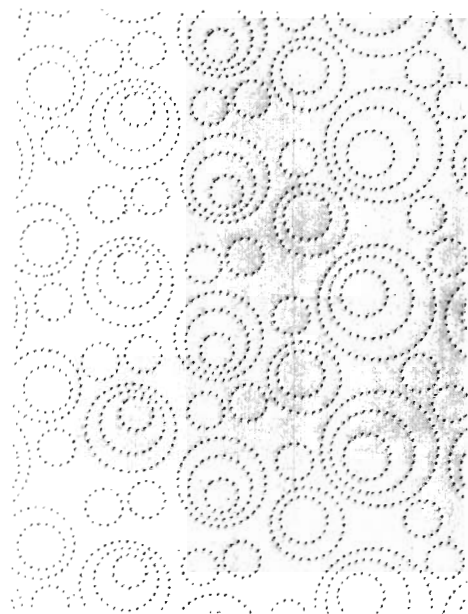

26204 variant 1

- (11) 26203
- (21) 141-2000
- (22) 29.06.2000
- (15) 22.02.2001
- (54) Karta
- (51) 19/08.05
počet vonkajších úprav: 1
- (73) Hlatká Anna, Dr. - TURISTA, Piešťany, SK;
- (72) Hlatký Juraj, Dr., Podolie, SK;



26203

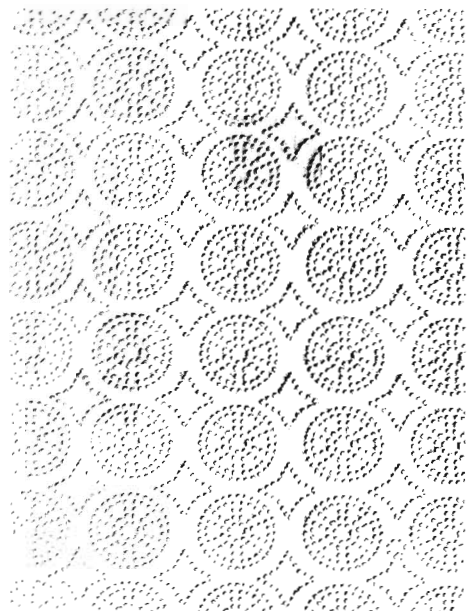

26204 variant 2

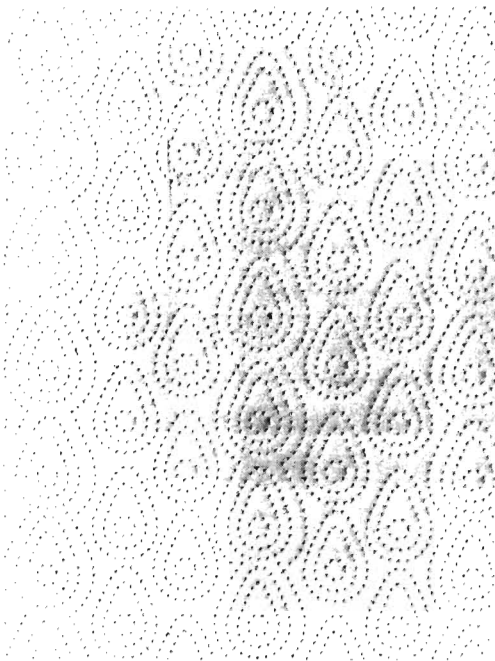

26204 variant 3

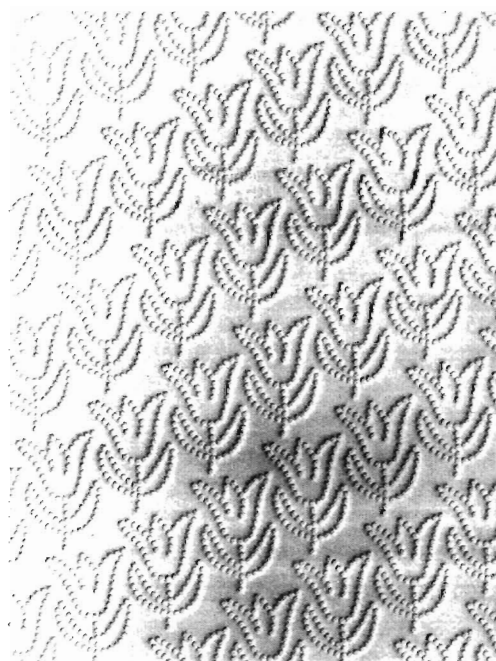

26204 variant 5



26204 variant 4

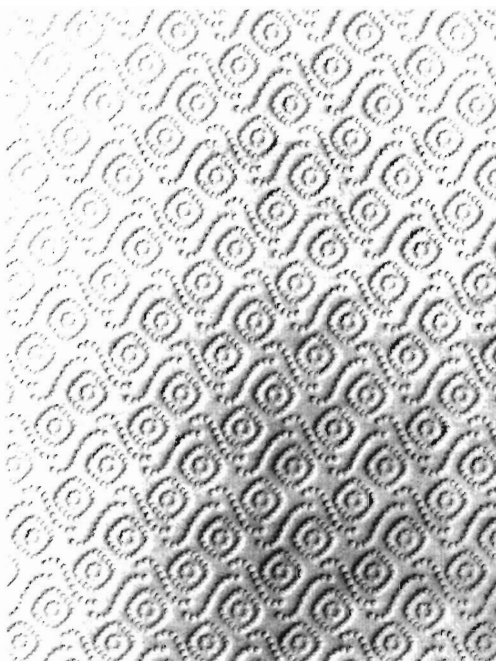

26204 variant 6

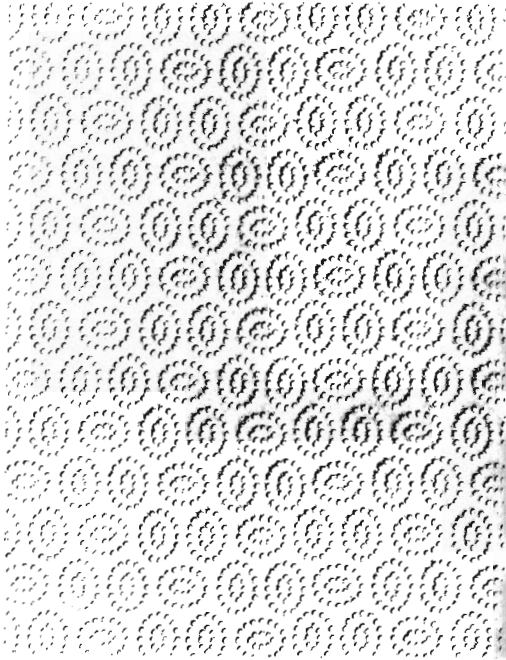

26204 variant 7

- (11) **26205**
 (21) 165-2000
 (22) 04.08.2000
 (15) 22.02.2001
 (31) DMA/004859
 (32) 27.03.2000
 (33) WO
(54) Tlačidlový gombík na splachovacie záchody
 (51) 23/02.11
 počet vonkajších úprav: 1
 (73) GEBERIT TECHNIK AG, Jona, CH;
 (72) Witzig Uli, Wolfhausen, CH;

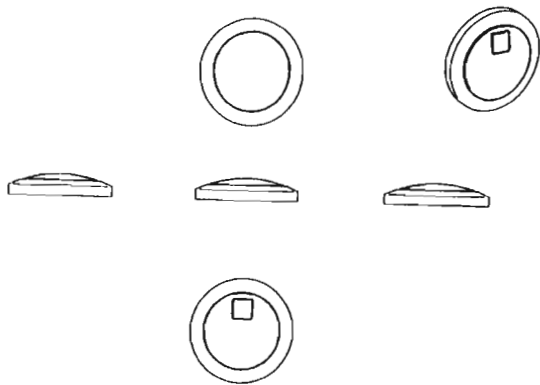

26205

- (11) **26206**
 (21) 166-2000
 (22) 04.08.2000
 (15) 22.02.2001
 (31) DMA/004818
 (32) 15.03.2000

- (33) WO
(54) Ovládač splachovania na sanitárne systémy
 (51) 23/02.11
 počet vonkajších úprav: 1
 (73) Geberit Technik AG, Jona, CH;
 (72) Witzig Uli, Wolfhausen, CH;

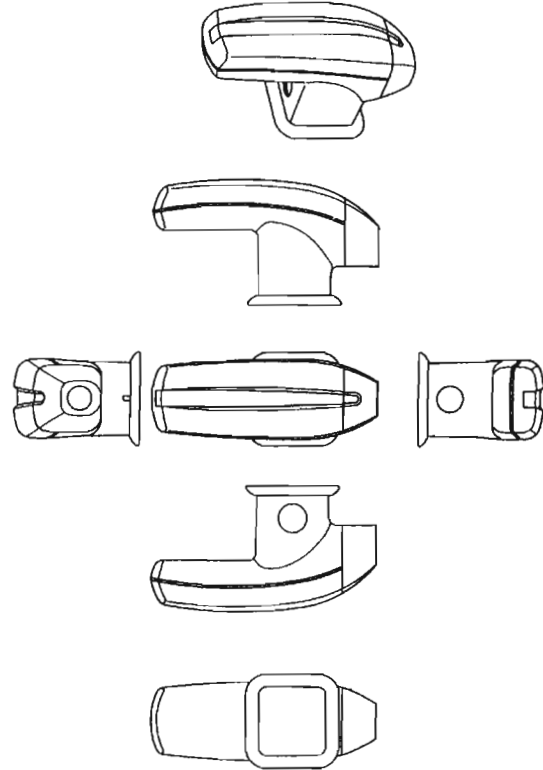

26206

- (11) **26207**
 (21) 275-99
 (22) 15.12.1999
 (15) 27.02.2001
(54) Parený syr
 (51) 01/03.00
 počet vonkajších úprav: 1
 (73) BIOTONIKA, spol. s r. o., Zvolen, Zvolen, SK;
 (72) Orság Dušan, Ing., Zvolen, SK;

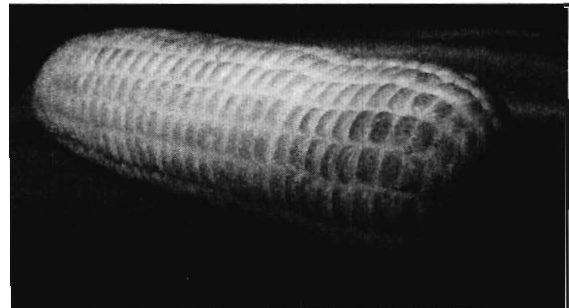

26207

(11) 26208

(21) 34-2000

(22) 28.02.2000

(15) 27.02.2001

(54) Svietidlo viacfarebné

(51) 26/05.01

počet vonkajších úprav: 1

(73) Uram - Hrišo Peter, Habura, SK;

(72) Uram - Hrišo Peter, Habura, SK; Uram - Hrišová Katarína O., Habura, SK;

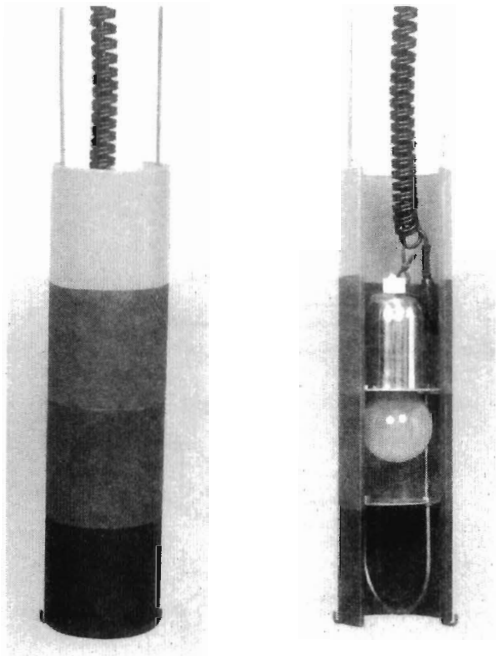

26208

(11) 26209

(21) 86-2000

(22) 02.05.2000

(15) 27.02.2001

(54) Spúšťacie zariadenie lietadiel

(51) 13/99.00

počet vonkajších úprav: 1

(73) Vojenský letecký technický a skúšobný ústav Košice, Košice, SK;

(72) Starosta Milan, Ing., Košice, SK; Korečko Jaroslav, Ing., Košice, SK; Pupala Milan, Ing., Banská Bystrica, SK;

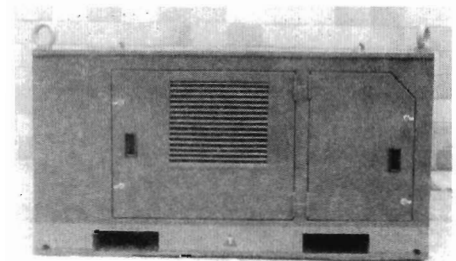
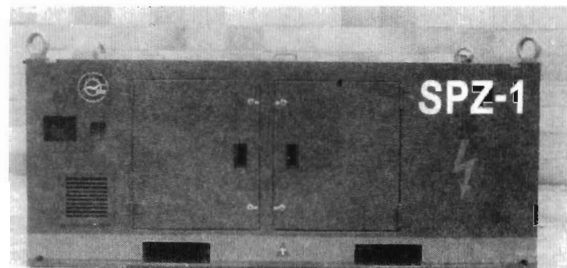
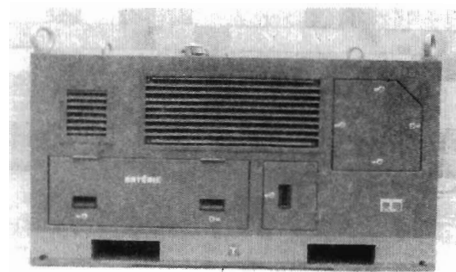
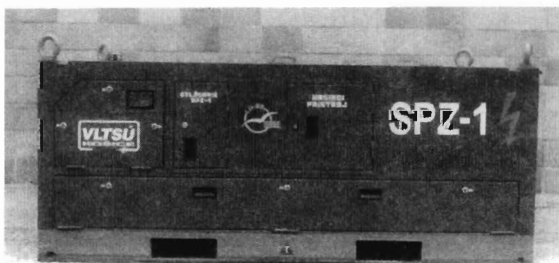

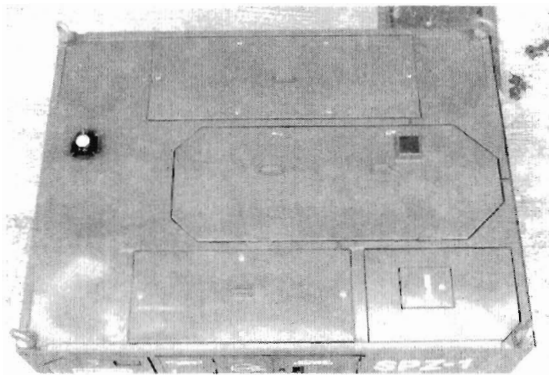
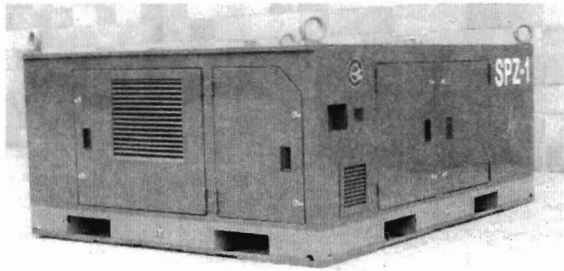

26209

- (11) **26210**
 (21) 168-2000
 (22) 11.08.2000
 (15) 27.02.2001
 (31) 2090434
 (32) 15.02.2000
 (33) GB
 (54) **Štetiny zubnej kefky**
 (51) 04/02.01
 počet vonkajších úprav: 1
 (73) SmithKline Beecham GmbH & Co. KG, Buehl (Baden), DE;
 (72) Krämer Hans, Buehl (Baden), DE;

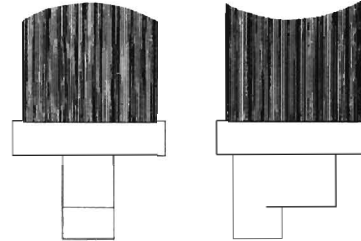
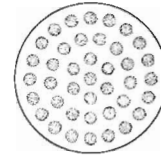
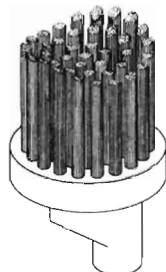

26210

- (11) **26211**
 (21) 169-2000
 (22) 11.08.2000
 (15) 27.02.2001
 (31) 2090435, 2090436
 (32) 15.02.2000, 15.02.2000
 (33) GB, GB
 (54) **Zubná kefka**
 (51) 04/02.01
 počet vonkajších úprav: 2
 (73) SmithKline Beecham GmbH & Co. KG, Buehl (Baden), DE;
 (72) Weisbarth Yvonne, Elchingen, DE;

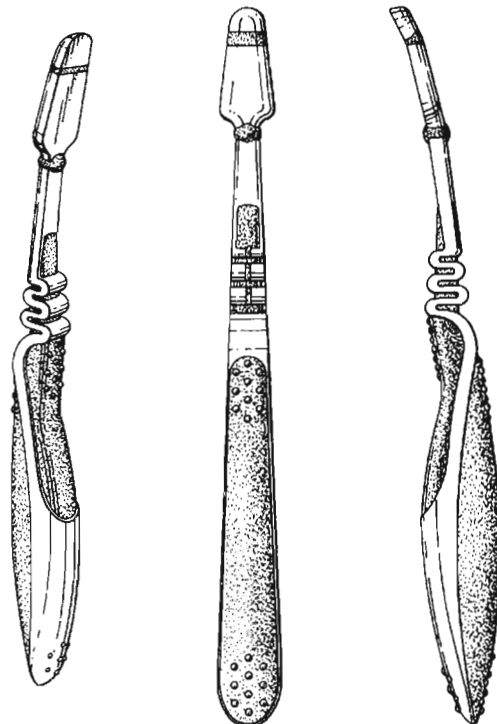



26211 variant 1

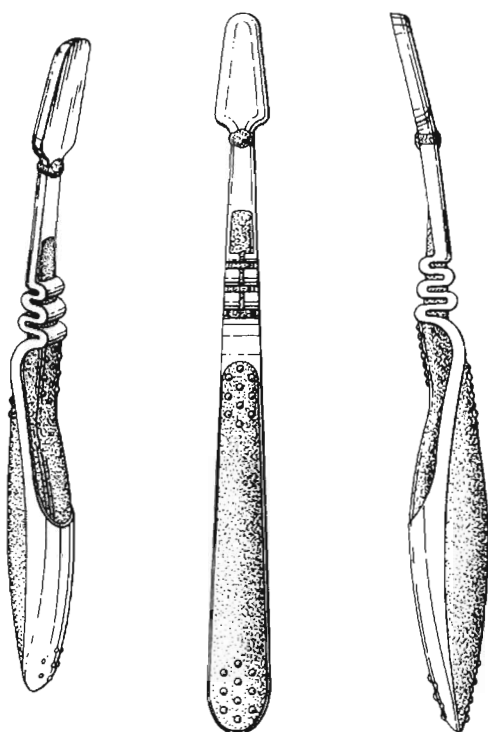

26212 variant 1



26212 variant 2

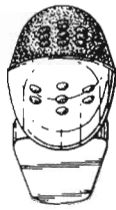

26211 variant 2

(11) 26212

(21) 170-2000

(22) 11.08.2000

(15) 27.02.2001

(54) Ozdobné figúrky z vrečoviny

(51) 11/02.08

počet vonkajších úprav: 20

(73) Tkáčová Antónia, Krompachy, SK;

(72) Tkáčová Antónia, Krompachy, SK;

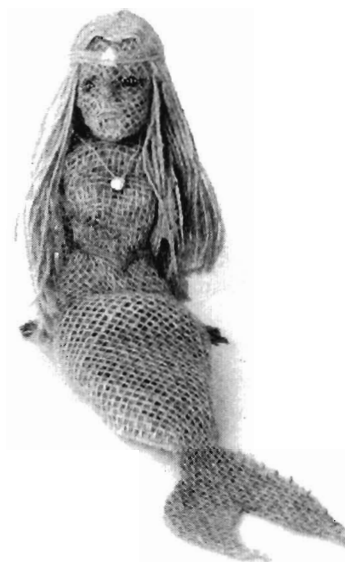

26212 variant 3



26212 variant 4



26212 variant 6



26212 variant 5



26212 variant 7

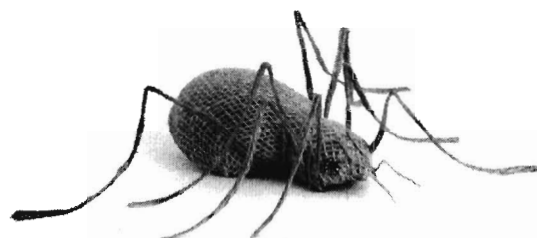

26212 variant 8

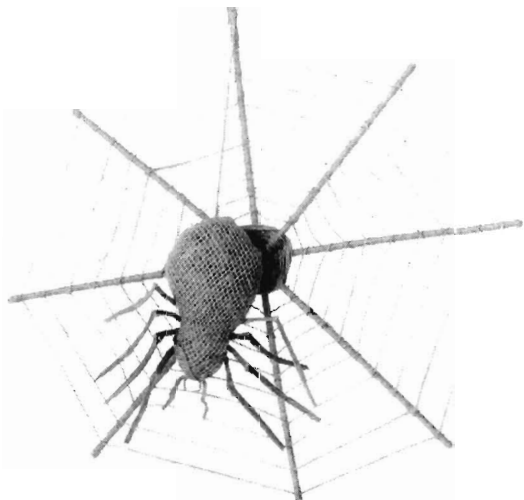

26212 variant 9



26212 variant 12



26212 variant 10



26212 variant 11



26212 variant 13



26212 variant 14

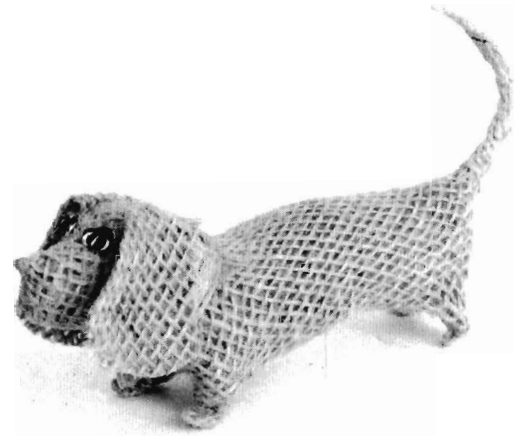

26212 variant 16

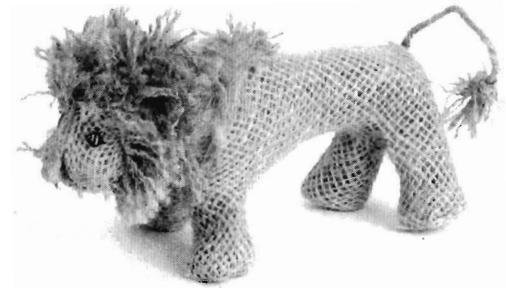

26212 variant 17



26212 variant 15

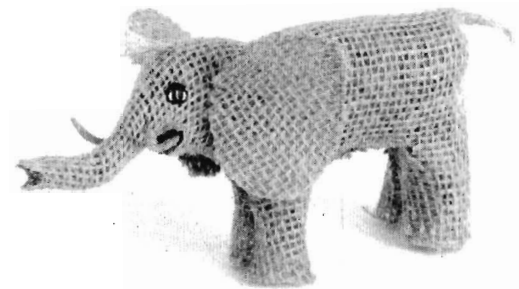

26212 variant 18



26212 variant 19

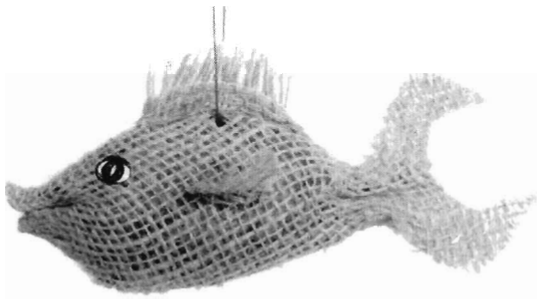

26212 variant 20

(11) 26213

(21) 173-2000

(22) 23.08.2000

(15) 27.02.2001

(54) Bicyklové príslušenstvo

(51) 12/11.04

počet vonkajších úprav: 3

(73) CAPPET, s. r. o., Košice, SK;

(72) Vydra Ivo, Dr., Košice, SK;

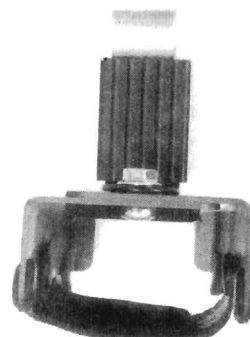
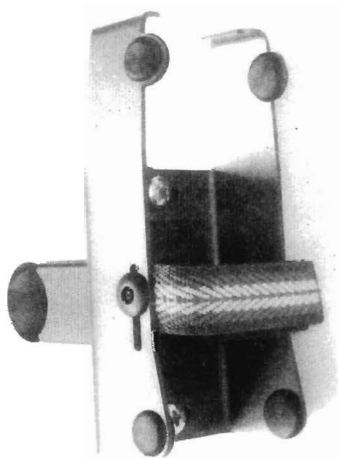
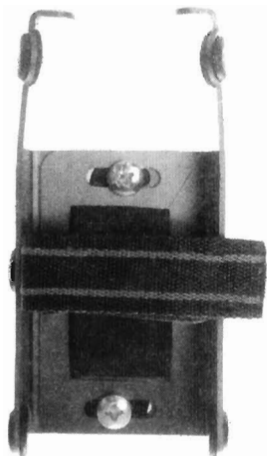
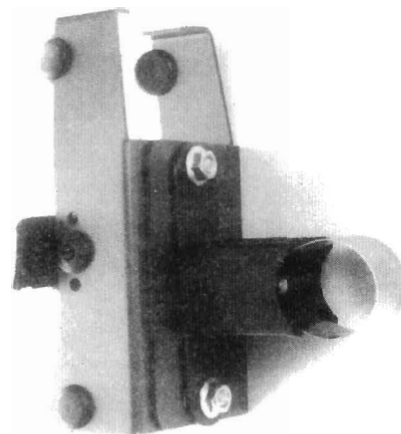
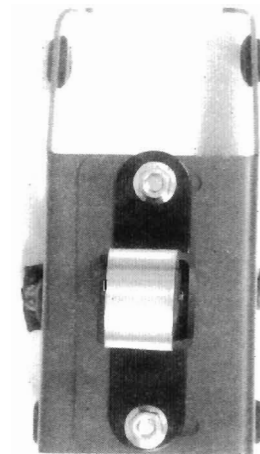

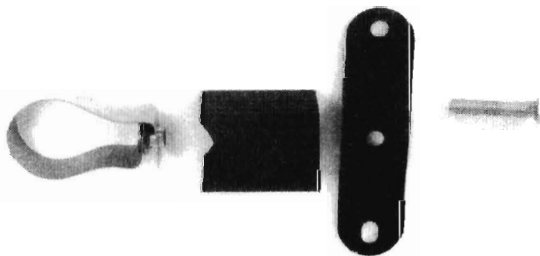
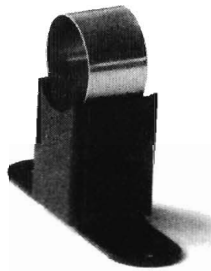
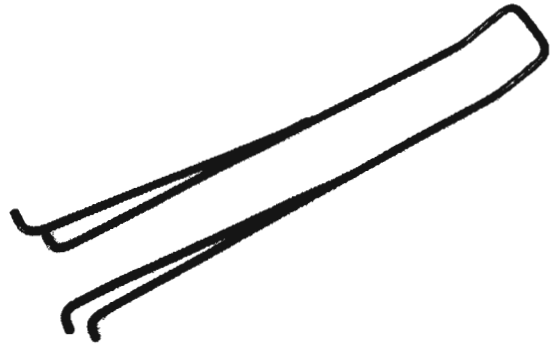
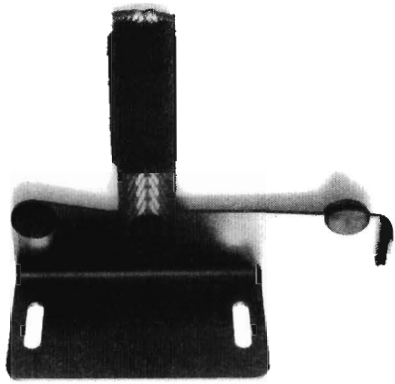

26213 variant 1

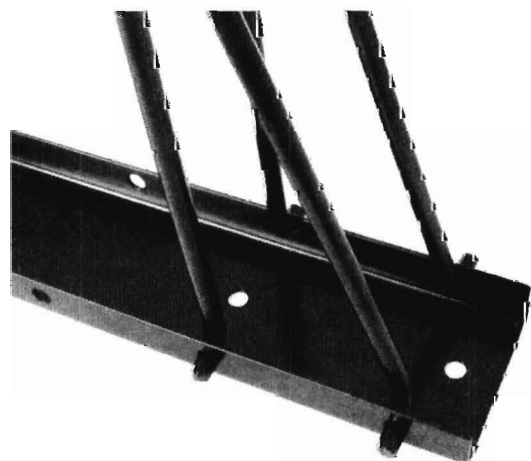

26213 variant 2

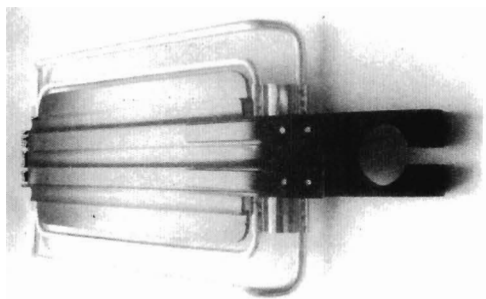
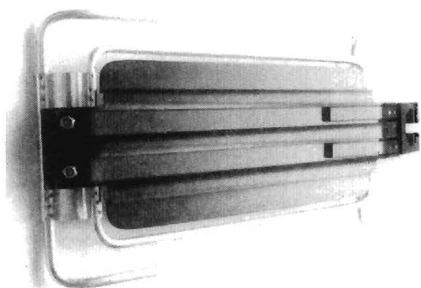
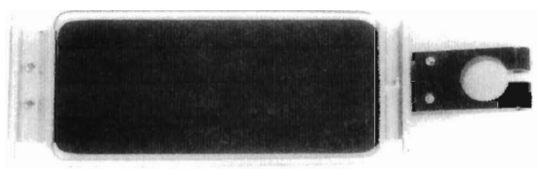
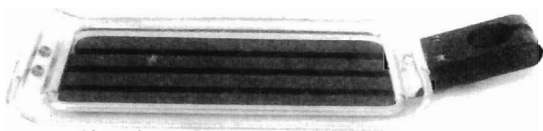

26213 variant 3

ND4Q

Predĺženie platnosti priemyselných vzorov

- | | |
|-----------------------------------------------------------------------------------------------------------------------------------------------------------------------------------------------------------------------------------------------------------------------------------------------------------------------------------------------------------------------------------------------------------------------------------------|---------------------------------------------------------------------------------------------------------------------------------------------------------------------------------------------------------------------------------------------------------------------------------------------------------------------------------------------------------------------------------------------------------------------|
| <p>(11) 22975
 (15) 10.07.1992
 (18) 09.04.2006
 (21) 24220
 (22) 09.04.1991
 (24) 07.08.1996
 (45) 07.08.1996
 (73) THE WELLCOME FOUNDATION LIMITED,
 London NV1 2BP, GB;
 (74) Žovicová Viera, Mgr., Bratislava, SK;
 (54) Držiak ampulí</p> | <p>(11) 25102
 (15) 21.03.1997
 (18) 11.04.2006
 (21) 84-96
 (22) 11.04.1996
 (24) 04.06.1997
 (45) 04.06.1997
 (73) Koninklijke Philips Electronics N. V., Eindhoven,
 NL;
 (74) Žovicová Viera, Mgr., Bratislava, SK;
 (54) Elektrická žehlička</p> |
| <p>(11) 24917
 (15) 01.10.1996
 (18) 28.03.2006
 (21) 69-96
 (22) 28.03.1996
 (24) 08.01.1997
 (45) 08.01.1997
 (73) OBUV - ŠPECIÁL, spol. s r. o., Bardejov, SK;
 (74) Mrenica Jaroslav, Ing., Púchov, SK;
 (54) Vysoká vojenská obuv</p> | <p>(11) 25126
 (15) 22.04.1997
 (18) 17.04.2006
 (21) 89-96
 (22) 17.04.1996
 (24) 09.07.1997
 (45) 09.07.1997
 (73) GUERLAIN, S.A., Paris, FR;
 (74) Bezák Marián, Ing., Bratislava, SK;
 (54) Nádobka</p> |
| <p>(11) 25062
 (15) 17.02.1997
 (18) 15.01.2006
 (21) 8-96
 (22) 15.01.1996
 (24) 07.05.1997
 (45) 07.05.1997
 (73) STYL, družstvo pro chemickou výrobu, Praha 4,
 CZ;
 (74) Beleščák Ladislav, Ing., Piešťany, SK;
 (54) Závesné puzdro na tuhý WC dezodorant</p> | <p>(11) 25146
 (15) 29.04.1997
 (18) 30.04.2006
 (21) 99-96
 (22) 30.04.1996
 (24) 09.07.1997
 (45) 09.07.1997
 (73) Triumph International Aktiengesellschaft, Mün-
 chen, DE;
 (74) Bezák Marián, Ing., Bratislava, SK;
 (54) Pánska spodná bielizeň</p> |
| <p>(11) 25074
 (15) 12.03.1997
 (18) 10.09.2006
 (21) 192-96
 (22) 10.09.1996
 (24) 04.06.1997
 (45) 04.06.1997
 (73) TURČAN DELTA, s. r. o., Košťany nad Turcom,
 SK;
 (74) Labudík Miroslav, Ing., Kysucké Nové Mesto, SK;
 (54) Svetloodrazová štátna poznávací značka</p> | <p>(11) 25153
 (15) 16.05.1997
 (18) 22.03.2006
 (21) 64-96
 (22) 22.03.1996
 (24) 06.08.1997
 (45) 06.08.1997
 (73) AVENIR HAVAS MEDIA, BOULOGNE BILLAN-
 COURT, FR;
 (74) Obertáš Július, Ing., Bratislava, SK;
 (54) Reklamný panel</p> |
| <p>(11) 25098
 (15) 20.03.1997
 (18) 03.04.2006
 (21) 79-96
 (22) 03.04.1996
 (24) 04.06.1997
 (45) 04.06.1997
 (73) Mul - T - Lock Ltd., Yavne, IL;
 (74) Žovicová Viera, Mgr., Bratislava, SK;
 (54) Hlava kľúča so zakriveným vrcholom</p> | <p>(11) 25155
 (15) 16.05.1997
 (18) 03.05.2006
 (21) 102-96
 (22) 03.05.1996
 (24) 06.08.1997
 (45) 06.08.1997
 (73) Benckiser N. V., 1118 BH Schiphol, NL;
 (74) Bezák Marián, Ing., Bratislava, SK;
 (54) Flaša</p> |

(11) **25159**
 (15) 20.05.1997
 (18) 14.05.2006
 (21) 109-96
 (22) 14.05.1996
 (24) 06.08.1997
 (45) 06.08.1997
 (73) Koninklijke Philips Electronics N. V., Eindhoven, NL;
 (74) Žovicová Viera, Mgr., Bratislava, SK;
 (54) **Miešač**

(11) **25194**
 (15) 05.06.1997
 (18) 05.08.2006
 (21) 164-96
 (22) 05.08.1996
 (24) 10.09.1997
 (45) 10.09.1997
 (73) Svátová Terézia, Ing., TEREZIA COMPANY, Praha 4, CZ;
 (74) Kajabová Monika, JUDr., Bratislava, SK;
 (54) **Koreničky**

(11) **25239**
 (15) 21.07.1997
 (18) 01.03.2006
 (21) 52-96
 (22) 01.03.1996
 (24) 08.10.1997
 (45) 08.10.1997
 (73) Ďurkovič Peter - Plastima, Topoľčany, SK;
 (74) Beleščák Ladislav, Ing., Piešťany, SK;
 (54) **Kontajner na triedený odpad**

(11) **25553**
 (15) 27.07.1998
 (18) 21.03.2006
 (21) 63-96
 (22) 21.03.1996
 (24) 07.10.1998
 (45) 07.10.1998
 (73) Benckiser N. V., 1118 BH Schiphol, NL;
 (74) Bezák Marián, Ing., Bratislava, SK;
 (54) **Fľaša**

Licenčné zmluvy

Podľa § 57 ods. 1 zákona č. 527/1990 Zb. v znení neskorších zákonov boli do registra priemyselných vzorov zapísané tieto licenčné zmluvy:

Číslo zápisu	Číslo prihlášky	Názov	Poskytovateľ	Nadobúdateľ	Dátum účinnosti:
255 05	246-97	Lavička s reklamnou plochou	Harok Dušan, Praha 10 - Dubeč, CZ;	Unimedia, s. r. o., Vysoká 14, 811 03 Bratislava, SK;	02.04.2001

MK4Q Zánik priemyselných vzorov uplynutím doby platnosti

Číslo zápisu	Dátum zániku	Číslo zápisu	Dátum zániku
22252	11.09.2000	24979	08.08.2000
22442	02.07.2000	24980	08.08.2000
23035	07.09.2000	24992	11.08.2000
24799	28.08.2000	24993	11.08.2000
24808	25.08.2000	24998	11.09.2000
24852	21.08.2000	25004	08.08.2000
24876	03.07.2000	25005	23.08.2000
24877	06.07.2000	25006	23.08.2000
24878	27.07.2000	25014	16.08.2000
24893	30.08.2000	25015	16.08.2000
24946	03.07.2000	25016	28.08.2000
24952	10.07.2000	25020	06.09.2000
24953	17.07.2000	25023	13.09.2000
24954	17.07.2000	25057	25.08.2000
24955	17.07.2000	25080	06.09.2000
24956	17.07.2000	25087	13.09.2000
24957	17.07.2000	25109	12.07.2000
24959	19.07.2000	25110	16.08.2000
24961	01.08.2000	25111	12.09.2000
24962	01.08.2000	25112	14.09.2000
24967	07.08.2000	25118	27.07.2000
24968	16.08.2000	25302	03.08.2000

ČASŤ

OCHRANNÉ ZNÁMKY

Číselné kódy na označovanie bibliografických údajov (Štandard WIPO ST. 60)

- | | |
|----------------------------------------------------------------------------------------------------------|----------------------------------------------------------------------------------------------------------------------------------------------------------------------------------------------------|
| (111) Číslo zápisu | (580) Dátum zápisu akejkoľvek transakcie v súvislosti s prihláškou alebo zápisom ochrannej známky do registra, napr. zmena majiteľa, zmena mena alebo adresy, zrieknutie sa známky atď. (účinnosť) |
| (141) Dátum zániku | (591) Údaje o uplatňovaných farbách |
| (151) Dátum zápisu | (731) Meno a adresa prihlasovateľa(-ov) |
| (156) Dátum obnovy | (732) Meno a adresa majiteľa(-ov) |
| (180) Predpokladaný dátum uplynutia platnosti zápisu/obnovy | (740) Meno a adresa zástupcu(-ov) |
| (210) Číslo prihlášky | (770) Meno a adresa predchádzajúceho prihlasovateľa(-ov) alebo majiteľa(-ov) (v prípade zmeny vlastníctva) |
| (220) Dátum podania prihlášky | (771) Predchádzajúce meno alebo adresa prihlasovateľa(-ov) alebo majiteľa(-ov) (v prípade zmeny údajov) |
| (310) Číslo prioritnej prihlášky | (791) Meno a adresa držiteľa(-ov) licencie |
| (320) Dátum podania prioritnej prihlášky | (793) Podmienky a obmedzenia licencie |
| (330) Krajina alebo regionálna organizácia priority | (800) Údaje o medzinárodnom zápise |
| (442) Dátum zverejnenia prihlášky po prieskume | |
| (450) Dátum oznámenia o zápise ochrannej známky | |
| (510) Zoznam tovarov a/alebo služieb ak neboli zatriedené/bez použitia triedenia | |
| (511) Medzinárodné triedenie tovarov a/alebo služieb a/alebo zoznam zatriedených tovarov a/alebo služieb | |
| (540) Reprodukcia známky | |
| (551) Údaje o kolektívnej známke | |
| (554) Trojrozmerná známka | |
- Poznámka:
Číslo uvádzané pred kódom (511) znamená verziu Medzinárodného triedenia tovarov a služieb.

Zverejnené prihlášky ochranných znáмок

350-96	303-2000	741-2000	1084-2000
3378-98	309-2000	747-2000	1085-2000
8-99	310-2000	749-2000	1086-2000
248-99	311-2000	750-2000	1089-2000
249-99	312-2000	867-2000	1090-2000
631-99	313-2000	874-2000	1091-2000
632-99	314-2000	882-2000	1092-2000
683-99	315-2000	887-2000	1093-2000
983-99	316-2000	890-2000	1094-2000
984-99	317-2000	891-2000	1095-2000
989-99	318-2000	892-2000	1096-2000
991-99	319-2000	893-2000	1097-2000
998-99	324-2000	894-2000	1098-2000
1129-99	350-2000	895-2000	1099-2000
1459-99	363-2000	896-2000	1100-2000
1543-99	364-2000	897-2000	1106-2000
1617-99	365-2000	898-2000	1111-2000
1654-99	372-2000	899-2000	1112-2000
1754-99	373-2000	900-2000	1120-2000
1850-99	374-2000	901-2000	1121-2000
1919-99	375-2000	902-2000	1131-2000
1965-99	377-2000	903-2000	1132-2000
1966-99	394-2000	917-2000	1133-2000
2254-99	395-2000	924-2000	1134-2000
2280-99	397-2000	934-2000	1135-2000
2356-99	398-2000	952-2000	1136-2000
2379-99	404-2000	953-2000	1137-2000
2408-99	440-2000	954-2000	1138-2000
2421-99	501-2000	955-2000	1139-2000
2528-99	506-2000	956-2000	1140-2000
2529-99	518-2000	957-2000	1142-2000
2531-99	535-2000	959-2000	1143-2000
2532-99	564-2000	960-2000	1144-2000
2559-99	570-2000	961-2000	1146-2000
2615-99	611-2000	962-2000	1147-2000
2704-99	655-2000	964-2000	1151-2000
2820-99	656-2000	966-2000	1152-2000
2913-99	664-2000	967-2000	1153-2000
2953-99	665-2000	970-2000	1154-2000
2977-99	701-2000	971-2000	1155-2000
2978-99	702-2000	972-2000	1156-2000
3202-99	704-2000	1020-2000	1157-2000
3260-99	705-2000	1021-2000	1158-2000
3295-99	706-2000	1022-2000	1159-2000
3339-99	707-2000	1023-2000	1160-2000
3340-99	711-2000	1052-2000	1161-2000
3355-99	717-2000	1053-2000	1162-2000
3356-99	719-2000	1060-2000	1163-2000
3358-99	721-2000	1063-2000	1164-2000
38-2000	722-2000	1065-2000	1165-2000
43-2000	723-2000	1066-2000	1166-2000
102-2000	725-2000	1067-2000	1167-2000
107-2000	726-2000	1068-2000	1168-2000
114-2000	728-2000	1070-2000	1169-2000
123-2000	730-2000	1071-2000	1170-2000
124-2000	731-2000	1072-2000	1251-2000
140-2000	733-2000	1074-2000	1252-2000
166-2000	734-2000	1075-2000	1253-2000
263-2000	735-2000	1076-2000	1255-2000
265-2000	736-2000	1077-2000	1257-2000
266-2000	738-2000	1078-2000	1259-2000
294-2000	739-2000	1082-2000	1261-2000
296-2000	740-2000	1083-2000	1262-2000

1263-2000	1703-2000	1718-2000	1868-2000
1264-2000	1705-2000	1719-2000	1871-2000
1315-2000	1706-2000	1843-2000	1897-2000
1330-2000	1707-2000	1852-2000	2790-2000
1336-2000	1708-2000	1854-2000	2847-2000
1337-2000	1709-2000	1855-2000	3239-2000
1339-2000	1710-2000	1862-2000	638-2001
1349-2000	1711-2000	1863-2000	708-2001
1701-2000	1712-2000	1864-2000	
1702-2000	1716-2000	1865-2000	

(210) 350-96

(220) 06.02.1996

7 (511) 9, 16, 36, 37, 38

(511) 9 - Telekomunikačné prístroje a zariadenia týkajúce sa vybavenia počítačov, elektronických výrobkov a telegrafovania, časti, súčasti a príslušenstvo týchto výrobkov.

16 - Tlačivá, knihy, knižné bloky a formuláre týkajúce sa telekomunikačných služieb.

36 - Finančné služby vrátane služieb prostredníctvom úverových a debetných kariet.

37 - Opravy a inštalácia telekomunikačných zariadení, príbuzných prístrojov a príslušenstva.

38 - Telekomunikačné služby.

(540) **GLOBAL ONE**

(731) **Global One Communications Holding B. V.**, 2001 Strawinskylaan, 1070 AP Amsterdam, NL;

(740) Guniš Jaroslav, Mgr., Bratislava, SK;

(210) 3378-98

(220) 30.12.1998

7 (511) 7, 8, 12

(511) 7 - Pluhy, kosačky, ručné motorové kosačky, motorové pily.

8 - Poľnohospodárske náradie, ako motyky, rýle, krompáče, kosáky, kosačky.

12 - Malotraktory, prívesné vozíky.

(540)

AGRO-TOP

(731) **ETOP - TRADING, a. s.**, Streženická 1023, 020 01 Púchov, SK;

(740) Mrenica Jaroslav, Ing., Púchov, SK;

(210) 8-99

(220) 07.01.1999

7 (511) 9, 39

(511) 9 - Počítačový hardvér, softvér a periférne zariadenia, modemy, tlačiarne, snímače, sieťové styčné karty, elektrické a vlákňité optické káble, váhy a zobrazovacie obrazovky.

39 - Preprava listov, dokumentov, korešpondencie, tlačovín, ostatných tovarov a majetku prepravovaných pomocou rôznych foriem prepravy a súvisiace služby zahrnuté v triede 39, ako skladovanie, balenie a doručovanie tovaru.

(540) **WORLDSHIP**

(731) **United Parcel Service of America, Inc.**, spoločnosť zriadená podľa zákonov štátu Delaware, 55 Glenlake Parkway, NE, Atlanta, Georgia 30328, US;

(740) Žovicová Viera, Mgr., Bratislava, SK;

(210) 248-99

(220) 09.02.1999

(310) 39901832.8

(320) 15.01.1999

(330) DE

7 (511) 9, 38, 41, 42

(511) 9 - Prístroje a zariadenia vedecké, námorné, meracie a vymeriavacie, elektrické, elektronické, fotografické, kinematografické, optické, vážiace, meracie, signalizačné, kontrolné (riadiace), záchranné a učebné; zariadenia na nahrávanie, prenos alebo reprodukciu zvuku alebo obrazu; magnetické nosiče dát, nahrávacie disky, automatické predajné automaty a mechanizmy zariadení na mince; hotovostné pokladnice, počítačové stroje a zariadenia na spracovanie dát; počítače; počítačový hardvér; počítačové mikroprogramové vybavenie; polovodiče; mikroprocesory; integrované obvody; mikropočítače; počítačové čipové súpravy; počítačové základné dosky a prídavné dosky; dosky na počítačovú grafiku; hardvér na výstavbu sietí; počítačové sieťové adaptéry, spínače, smerovacie programy, stredovky, zdierky; počítačové periférne zariadenia a elektronické zariadenia na použitie s počítačmi; klávesnice; guľové ovládače; zariadenia počítačových myší; počítačové vstupné zariadenia; monitory; videozariadenia; videodosky s plošnými obvody; výrobky videosystémov; zariadenia a vybavenia na záznam, spracovanie, prijímanie, reprodukciu, prenos, modifikáciu, zhusťovanie, rozkladanie, vysielanie, striedovanie a/alebo rozširovanie zvuku, videoobrazu, grafiky a dát; algoritmy na zhusťovanie a rozkladanie dát; zariadenia na testovanie a kalibráciu počítačových komponentov; vrchné riadiace a nastavovacie jednotky; počítačové programy na riadenie sietí; počítačové obslužné programy; počítačový operačný systémový softvér; počítačové programy na záznam, spracovanie, príjem, reprodukciu, prenos, modifikáciu, zhusťovanie, rozkladanie, vysielanie, striedovanie a triedenie a/alebo rozširovanie zvuku, videa, obrazu, grafiky a dát; počítačové programy na vytváranie webových stránok; počítačové programy na prístup a na používanie internetu; telekomunikačné zariadenia a prístroje; zariadenia a vybavenia na použitie pri videokonferenciách, telekonferenciách, výmene a

úprave dokumentov; kamery; slúchadlá s mikrofónom; časti, príslušenstvá a testovacie zariadenia na uvedený tovar.

38 - Zaisťovanie prístupu ku globálnym počítačovým sieťam.

41 - Vzdelávacie a zábavné služby cez globálne počítačové siete vrátane internetu.

42 - Počítačové služby, najmä služby poskytujúce viacnásobný užívateľský prístup k počítačovým sieťam a bulletinovým stránkam na prenos a rozširovanie širokého spektra informácií, internetové konzultačné služby, obzvlášť poskytované prostredníctvom prístupu ku globálnym počítačovým sieťam na interaktívne použitie.

(540) **INTEL WEBOUTFITTER**

(731) **Intel Corporation**, 2200 Mission College Boulevard, Santa Clara, California 95052-8119, US;

(740) Bušová Eva, JUDr., Bratislava, SK;

(210) 249-99

(220) 09.02.1999

(310) 39901830.1

(320) 15.01.1999

(330) DE

7 (511) 9, 41, 42

(511) 9 - Prístroje a zariadenia vedecké, námorné, meracie a vymeriavacie, elektrické, elektronické, fotografické, kinematografické, optické, vážiace, meracie, signalizačné, kontrolné (riadiace), záchranné a učebné; zariadenia na nahrávanie, prenos alebo reprodukciu zvuku alebo obrazu; magnetické nosiče dát, nahrávacie disky, automatické predajné automaty a mechanizmy zariadení na mince; hotovostné pokladnice, počítacie stroje a zariadenia na spracovanie dát; počítače; počítačový hardvér; počítačové mikroprogramové vybavenie; polovodiče; mikroprocesory; integrované obvody; mikropočítače; počítačové čipové súpravy; počítačové základné dosky a prídavné dosky; dosky na počítačovú grafiku; hardvér na výstavbu sietí; počítačové sieťové adaptéry, spínače, smerovacie programy, stredovky, zdierky; počítačové periférne zariadenia a elektronické zariadenia na použitie s počítačmi; klávesnice; guľové ovládače; zariadenia počítačových myši; počítačové vstupné zariadenia; monitory; videozariadenia; videodosky s plošnými obvody; výrobky videosystémov; zariadenia a vybavenia na záznam, spracovanie, prijímanie, reprodukciu, prenos, modifikáciu, zhusťovanie, rozkladanie, vysielanie, striedovanie a/alebo rozširovanie zvuku, videoobrazu, grafiky a dát; algoritmy na zhusťovanie a rozkladanie dát; zariadenia na testovanie a kalibráciu počítačových komponentov; vrchné riadiace a nastavovacie jednotky; počítačové programy na riadenie sietí; počítačové obslužné programy; počítačový operačný systémový softvér; počítačové programy na záznam, spracovanie, príjem, reprodukciu, prenos, modifikáciu, zhusťovanie, rozkladanie, vysielanie, striedovanie a triedenie a/alebo rozširovanie zvuku, videa, obrazu, grafiky a dát; počítačové programy na vytváranie webových stránok; počítačové programy na prístup a na používanie internetu; telekomunikačné zariadenia a

prístroje; zariadenia a vybavenia na použitie pri videokonferenciách, telekonferenciách, výmene a úprave dokumentov; kamery; slúchadlá s mikrofónom; časti, príslušenstvá a testovacie zariadenia na uvedený tovar.

41 - Vzdelávacie a zábavné služby cez globálne počítačové siete vrátane internetu.

42 - Počítačové služby, najmä služby poskytujúce viacnásobný užívateľský prístup k počítačovým sieťam a bulletinovým stránkam na prenos a rozširovanie širokého spektra informácií, internetové konzultačné služby, obzvlášť poskytované prostredníctvom prístupu ku globálnym počítačovým sieťam na interaktívne použitie.

(540) **WEBOUTFITTER**

(731) **Intel Corporation**, 2200 Mission College Boulevard, Santa Clara, California 95052-8119, US;

(740) Bušová Eva, JUDr., Bratislava, SK;

(210) 631-99

(220) 12.03.1999

7 (511) 32

(511) 32 - Minerálna voda, pramenitá voda.

(540)



(731) **Eden Springs Ltd.**, 64 Mivtza Kadesh St., Bnei - Brak, IL;

(740) Bušová Eva, JUDr., Bratislava, SK;

(210) 632-99

(220) 12.03.1999

7 (511) 32

(511) 32 - Minerálna voda, pramenitá voda.

(540) **EDEN**

(731) **Eden Springs Ltd.**, 64 Mivtza Kadesh St., Bnei - Brak, IL;

(740) Bušová Eva, JUDr., Bratislava, SK;

(210) 683-99

(220) 18.03.1999

7 (511) 16

(511) 16 - Zápisníky, dosky na listiny, zaraďovače, listové a formulárové papiere, plánovacie diáre a náplne do nich, otočné odpichovadlá, vrecká na zips na rozmanité školské a kancelárske potreby, desiatové vrecká a vaky (vrecká) nie z papiera, batohy.

(540)



(731) **The Mead Corporation**, spoločnosť zriadená podľa zákonov štátu Ohio, Courthouse Plaza Northeast, Dayton, Ohio 45463, US;

(740) **ROTT, RŮŽIČKA & GUTTMANN**, v. o. s., Bratislava, SK;

(210) 983-99

(220) 19.04.1999

7 (511) 3, 5, 16

(511) 3 - Čistiaca vodička, oleje na kozmetické účely, pasty, prášky, umývacie prípravky na toaletné účely, mydlá všetkých druhov a všetkých tvarov, mydlové náhradky, mydlové zmesi, šampóny tekuté alebo v prášku, voňavkářský tovar, ako aj základné látky prírodné alebo syntetické na kvetinové parfumsy, vonné oleje, čistiace oleje, éterické oleje, éterické výťažky, éterické esencie, kozmetické prípravky všetkých druhov (napr. do kúpeľov, na opaľovanie, krémy, masky, esencie, prísady do kúpeľov, pomády, púdre, farbivá), vlasové vody (lotions), toniká na vlasy, prípravky na regeneráciu a rast vlasov, prípravky na pestovanie vlasov, prípravky na odstraňovanie lupín na kozmetické účely, toaletné farbivá vôbec (na vlasy, fúzy, pre kozmetiku), ústne vody, zubné pasty, pilulky a prípravky na ošetrovanie, čistenie a dezinfekciu úst (nie medicínálne), umývacie prostriedky na toaletné účely, rastliny a rastlinné výťažky na kozmetické účely (napr. mäta, mäťová silica), hygienické prípravky na osobnú hygienu, všetko uvedené je španielskej proveniencie či spracované a/alebo vyrobené podľa španielskych receptúr.

5 - Prípravky lekárske, veterinárne a hygienické, chemicko-farmaceutické výrobky všetkých druhov, preventívne preparáty na humánne a veterinárne použitie, drogy farmaceutické, prírodné liečivé prípravky a potraviny na osobitné výživové účely s liečivými účinkami, kôra, korene, kvety a okvetné lístky medicínálne, odvary (farmaceutické), medicínálne a bylenné oleje, výťažky a šťavy, elixíry (lieky), masti lekárske, medicínálne emulzie, medicínálne tinktúry, éterické roztoky (farmaceutické), liečivé kapsuly a kvapky, nosové substancie, hojivé náplasti, poly-opoterapeutické prípravky na odsunutie prejavov staroby, prípravky na tvorbu krvi (farmaceutické), prípravky z pramenitých vôd (zo žriedlových vôd) (farmaceutické), prípravky zo žriedlových vôd pre farmáciu, prípravky na kúpanie (farmaceutické), kúpeľné liečebné prípravky, liečebné prípravky do kúpeľov, kúpele z prírodných minerálnych vôd, medicínálne minerálne bahno a rašelinový výluh do kúpeľov, liečebné prísady do kúpeľov, medicínálne minerálne vody upravené na liečebné účely, medicínálne soli, minerálne soli na liečebné účely, diabetické prípravky na liečebné účely, posilňujúce potraviny a extrakty s liečivým účinkom pre deti a chorých, posilňujúca soľ na žalúdok alebo na nervy, povzbudzujúce prípravky (farmaceutické), prípravky podporujúce trávenie (farmaceutické), potraviny na osobitné výživové účely s liečebnými účinkami, terapeutické výťažky bohaté na rastlinné bielkoviny na výživu detí a chorých, farmaceutické potraviny a farmaceutické

potraviny na osobitné výživové účely, dietetické potraviny s terapeutickými účinkami, dietetické potraviny na osobitné výživové účely s terapeutickými účinkami, nápoje a iné výrobky na liečebné účely, biologické potraviny pre deti, chorých a rekonvalescentov ovplyvňujúce fyziologické funkcie, posilňujúce potraviny pre deti, chorých a rekonvalescentov ovplyvňujúce fyziologické funkcie, liečebná výživa a špeciálne potraviny s terapeutickým účinkom pre chorých a rekonvalescentov, prípravky výživné obsahujúce enzýmy alebo biochemické katalyzátory pre deti a chorých, výživa pre deti s terapeutickým posilňujúcim účinkom, potraviny pre deti s terapeutickým diétnym účinkom, dojčenská výživa, potraviny pre batoliatá, biologické výrobky na lekárske účely, pastilky farmaceutické (tiež minerálne), bonbóny, oplátky a karamely na medicínálne účely, liečivé byliny, medicínálne čaje, medicínálne alkoholy, medicínálne vína, medicínálne sirupy, žuvačka liečivá, vitamínové prípravky, balzamy vrátane balzamov na spálenie, balzamické vody, dušiacie soli, farbivá a tinktúry medicínálne, dezinfekčné prostriedky (lekárske alebo veterinárne), kŕmne prísady liečebné, hygienické prípravky pre lekárstvo, kozmetické prípravky na účely liečebné, drogistické a kozmetické výrobky pre zdravie a hygienu človeka s liečebným účinkom, zdravotné mydlá s terapeutickým účinkom, zdravotné šampóny s terapeutickým účinkom, zdravotné zubné pasty s terapeutickým účinkom, medicínálne prípravky na ošetrovanie a dezinfekciu úst, medicínálne pomády, dezodoranty iné ako na osobnú hygienu, prášok na pokožku (farmaceutický), prípravky proti lupinám (farmaceutické), prostriedky proti mozoľom, prostriedky proti omrzlinám (farmaceutické), vtieracie posilňujúce tekuté prípravky pre športovcov s terapeutickým účinkom, prípravky na zmierňovanie bolesti, všetko uvedené španielskej proveniencie či spracované a/alebo vyrobené podľa španielskych receptúr.

16 - Tlačoviny vôbec (tiež reklamné a propagačné), tlačiarenské výrobky, časopisy vôbec, knihy všetkých druhov, brožúry, obaly na fľaše z vlnitej lepenky, papier na balenie fliaš, lekárske receptáre, lepenkové škatule, lepenkový razený tovar, inzertné listy, obrázky, obrazy všetkých druhov, reklamné tlačivá, reklamné tlačoviny a papier, baliaci papier všetkých druhov, papier reklamný, papiere obchodné, všetko uvedené propagujúce uvedený tovar španielskej proveniencie či spracované a/alebo vyrobené podľa španielskych receptúr.

(540)



(731) **Drozen Zdeněk, Dr. - DOZ**, dovoz-obchod-sprostredkovanie, Košická 6, 821 09 Bratislava, SK;

(210) 984-99
(220) 19.04.1999
7 (511) 3, 5, 16

(511) 3 - Čistiaca vodička, oleje na kozmetické účely, pasty, prášky, umývacie prípravky na toaletné účely, mydlá všetkých druhov a všetkých tvarov, mydlové náhradky, mydlové zmesi, šampóny tekuté alebo v prášku, voňavkársky tovar, ako aj základné látky prírodné alebo syntetické do kvetinových parfumov, vonné oleje, čistiace oleje, éterické oleje, éterické výťažky, éterické esencie, kozmetické prípravky všetkých druhov (napr. do kúpeľov, na opaľovanie, krémy, masky, esencie, prísady do kúpeľov, pomády, púdre, farbivá), vlasové vody (lotiony), toniká na vlasy, prípravky na regeneráciu a rast vlasov, prípravky na pestovanie vlasov, prípravky na odstraňovanie lupín na kozmetické účely, toaletné farbivá vôbec (na vlasy, fúzy, pre kozmetiku), ústne vody, zubné pasty, pilulky a prípravky na ošetrovanie, čistenie a dezinfekciu úst (nie medicínálne), umývacie prostriedky na toaletné účely, rastliny a rastlinné výťažky na kozmetické účely (napr. mäta, mäťová silica), hygienické prípravky na osobnú hygienu, všetko uvedené je španielskej proveniencie či spracované a/alebo vyrobené podľa španielskych receptúr.
5 - Prípravky lekárske, veterinárne a hygienické, chemicko-farmaceutické výrobky všetkých druhov, preventívne preparáty na humánne a veterinárne použitie, drogy farmaceutické, prírodné liečivé prípravky a potraviny na osobitné výživové účely s liečivými účinkami, kôra, korene, kvety a okvetné lístky medicínálne, odvary (farmaceutické), medicínálne a bylinné oleje, výťažky a šťavy, elixíry (lieky), masti lekárske, medicínálne emulzie, medicínálne tinktúry, éterické roztoky (farmaceutické), liečivé kapsuly a kvapky, nosové substancie, hojivé náplasti, poly-opoterapeutické prípravky na odsunutie prejavov staroby, prípravky na tvorbu krvi (farmaceutické), prípravky z pramenitých vôd (zo žriedlových vôd) (farmaceutické), prípravky zo žriedlových vôd pre farmáciu, prípravky na kúpanie (farmaceutické), kúpeľné liečebné prípravky, liečebné prípravky do kúpeľov, kúpele z prírodných minerálnych vôd, medicínálne minerálne bahno a rašelinový výluh do kúpeľov, liečebné prísady do kúpeľov, medicínálne minerálne vody upravené na liečebné účely, medicínálne soli, minerálne soli na liečebné účely, diabetické prípravky na liečebné účely, posilňujúce potraviny a extrakty s liečivým účinkom pre deti a chorých, posilňujúca soľ na žalúdok alebo na nervy, povzbudzujúce prípravky (farmaceutické), prípravky podporujúce trávenie (farmaceutické), potraviny na osobitné výživové účely s liečivými účinkami, terapeutické výťažky bohaté na rastlinné bielkoviny na výživu detí a chorých, farmaceutické potraviny a farmaceutické potraviny na osobitné výživové účely, dietetické potraviny s terapeutickými účinkami, dietetické potraviny na osobitné výživové účely s terapeutickými účinkami, nápoje a iné výrobky na liečebné účely, biologické potraviny pre deti, chorých a rekonvalescentov ovplyvňujúce fyziologické funkcie, posilňujúce potraviny pre deti, chorých a rekonva-

lescentov ovplyvňujúce fyziologické funkcie, liečebná výživa a špeciálne potraviny s terapeutickým účinkom pre chorých a rekonvalescentov, prípravky výživné obsahujúce enzýmy alebo biochemické katalyzátory pre deti a chorých, výživa pre deti s terapeutickým posilňujúcim účinkom, potraviny pre deti s terapeutickým diétnym účinkom, dojčenská výživa, potraviny pre batoliatá, biologické výrobky na lekárske účely, pastilky farmaceutické (tiež minerálne), bonbóny, oplátky a karamely na medicínálne účely, liečivé byliny, medicínálne čaje, medicínálne alkoholy, medicínálne vína, medicínálne sirupy, žuvačka liečivá, vitamínové prípravky, balzamy vrátane balzamov na spálenie, balzamické vody, čuchacie soli, farbivá a tinktúry medicínálne, dezinfekčné prostriedky (lekárske alebo veterinárne), krmné prísady liečebné, hygienické prípravky pre lekárske, kozmetické prípravky na účely liečebné, drogistické a kozmetické výrobky pre zdravie a hygienu človeka s liečivým účinkom, zdravotné mydlá s terapeutickým účinkom, zdravotné šampóny s terapeutickým účinkom, zdravotné zubné pasty s terapeutickým účinkom, medicínálne prípravky na ošetrovanie a dezinfekciu úst, medicínálne pomády, dezodoranty iné ako na osobnú hygienu, prášok na pokožku (farmaceutický), prípravky proti lupinám (farmaceutické), prostriedky proti mozoľom, prostriedky proti omrzlinám (farmaceutické), vtieracie posilňujúce tekuté prípravky pre športovcov s terapeutickým účinkom, prípravky na zmiernenie bolesti, všetko uvedené španielskej proveniencie či spracované a/alebo vyrobené podľa španielskych receptúr.

16 - Tlačoviny vôbec (tiež reklamné a propagačné), tlačiarenské výrobky, časopisy vôbec, knihy všetkých druhov, brožúry, obaly na fľaše z vlnitej lepenky, papier na balenie fliaš, lekárske receptáre, lepenkové škatule, lepenkový razený tovar, inzertné listy, obrázky, obrazy všetkých druhov, reklamné tlačivá, reklamné tlačoviny a papier, baliaci papier všetkých druhov, papier reklamný, papiere obchodné, všetko uvedené propagujúce uvedený tovar španielskej proveniencie či spracované a/alebo vyrobené podľa španielskych receptúr.

(540)



(731) **Drozen Zdeněk, Dr. - DOZ, dovoz-obchod-sprostredkovanie**, Košická 6, 821 09 Bratislava, SK;

(210) 989-99
(220) 19.04.1999
7 (511) 33
(511) 33 - Alkoholické nápoje (s výnimkou piva), vína, liehoviny a likéry.

(540)



(731) **Bacardi & Company Limited**, obchodné sídlo Westbay Street, Cable Beach New Providence Bahamy, registrované sídlo Aeulestrasse, Vaduz, LI;

(740) Fajnorová Mária, Ing., Bratislava, SK;

(210) 991-99

(220) 19.04.1999

7 (511) 33

(511) 33 - Alkoholické nápoje (s výnimkou piva); vína, liehoviny a likéry.

(540) **BOMBAY SAPHIRE**

(731) **Bacardi & Company Limited**, obchodné sídlo Westbay Street, Cable Beach New Providence Bahamy, registrované sídlo Aeulestrasse, Vaduz, LI;

(740) Fajnorová Mária, Ing., Bratislava, SK;

(210) 998-99

(220) 14.12.2000

7 (511) 29, 30

(511) 29 - Zemiakové lupienky, oriešky spracované, arašidy spracované.

30 - Sušienky, keksy, pukance, kukuričné pukance, slané a korenené pečivo, krekerky.

(540) **TOP 4**

(731) **Intersnack Slovensko, a. s.**, Nozdrkovce 1798, 911 04 Trenčín, SK;

(740) Kyliánová Darina, Ing., Bratislava, SK;

(210) 1129-99

(220) 03.05.1999

7 (511) 16, 42

(511) 16 - Tlačoviny, prospekty, brožúry, stravné lístky a jedálne kupóny, tlačené mince.

42 - Tlač, tlačenie, reštaurácie, pohostinská činnosť, sprostredkovateľská činnosť v oblasti stravovania zamestnancov, likvidácia stravných lístkov a jedálnych kupónov.

(540)



(731) **LE CHEQUE DEJEUNER, s. r. o.**, Páričkova 18, 821 08 Bratislava, SK;

(210) 1459-99

(220) 08.06.1999

7 (511) 29

(511) 29 - Mlieko, mliečne nápoje, syry, maslo, tvaroh a iné výrobky z mlieka.

(540) **Unikát**

(731) **Wittmannová Katarína**, Námestie SNP 75/26, 960 01 Zvolen, SK;

(740) Benko Milan, JUDr., Zvolen, SK;

(210) 1543-99

(220) 18.06.1999

7 (511) 9, 39, 40, 42

(511) 9 - Prístroje a nástroje vedecké, navigačné, zeme-meračské, elektrické, fotografické, kinematografické, optické, meracie, signalizačné, kontrolné, záchranné, vzdelávacie a prístroje a nástroje na váženie; prístroje na nahrávanie, prenos a reprodukciu zvuku alebo obrazu; magnetické nosiče údajov, záznamové disky; predajné automaty a mechanizmy prístrojov uvádzaných do činnosti vho-dením mince; registračné pokladnice, počtacie stroje, zariadenia na spracovanie údajov a počítače; hasiace prístroje; polovodiče a časti k nim.

39 - Preprava; balenie a uskladnenie tovarov; uskladnenie zásob polovodičov a ich častí pre tretie osoby.

40 - Montáž polovodičov pre tretie osoby, výroba polovodičov podľa požiadaviek zákazníkov, patriaca do triedy 40.

42 - Testovanie polovodičov na zákazku, navrhovanie dizajnu polovodičov na zákazku, príprava technickej literatúry v oblasti polovodičov na zákazku.

(540)



(731) **Semiconductor Components Industries, L. L. C.**, 5005 East McDowell Road, Phoenix, AZ 85008, US;
(740) Fajnorová Mária, Ing., Bratislava, SK;

(210) 1617-99
(220) 28.06.1999
(310) 142841
(320) 13.05.1999
(330) CZ

7 (511) 3, 5, 29, 30, 32

(511) 3 - Kozmetické výrobky všetkých druhov, voňavkárské výrobky vrátane éterických olejov, zubné pasty, ústne vody a iné prostriedky na starostlivosť o chrup a ústnu dutinu, tuhé a tekuté mydlá, prípravky používané na mejkap a jeho odstraňovanie, najmä základné krémy a podklady, púdre, očné tiene a krémy, rúže, balzamy na ústa, prostriedky na starostlivosť a ošetrovanie tela, pokožky, vlasov a nechťov, najmä toaletné prípravky, vody a dezodoranty, peny do kúpeľa a oleje, krémy a emulzie vrátane masážnych a regeneračných, pleťové mlieka, vody a masky, šampóny, kondicionéry, tužidlá, laky a farby na vlasy, laky a tužidlá na nechty a odlakovače.

5 - Nutriceutiká, výživné extrakty a potraviny na zvláštnu výživu na lekárske účely v rôznych formách, vitamínové, minerálne a rastlinné preparáty, preparáty s obsahom stopových prvkov, potravinové doplnky s obsahom aminokyselín, vitamínov, minerálnych a stopových prvkov na liečebné účely, potravinové prípravky a požívatiny na posilnenie imunity ľudského organizmu a zlepšenia zdravia, najmä s antisklerotickými, antistresovými, neurostimulačnými a regeneračnými účinkami.

29 - Výživné extrakty a potraviny na zvláštnu výživu, nie však na lekárske účely, patriace do tejto triedy, nutričné a potravinové doplnky používané na výživu a patriace do tejto triedy obohatené vitamínmi, minerálnymi a stopovými prvkami, želatína na potravinárske účely.

30 - Chuťové prídavky a prísady do potravín a nápojov, arómy do potravín, výživné extrakty a potraviny na zvláštnu výživu, nie však na lekárske účely, patriace do tejto triedy, nutričné a potravinové doplnky v rôznych formách patriace do tejto triedy a obohatené s vitamínmi, minerálnymi a stopovými prvkami, výrobky zdravej a racionálnej výživy, najmä výrobky z obilnín vrátane vločiek, potraviny s obsahom lepku a bezlepkové potraviny.

32 - Nealkoholické nápoje všetkých druhov vrátane pramenitej vody, prírodné minerálne vody a sytené minerálne vody, limonády, šumivé nápoje, energetické a iónové nápoje, ovocné šťavy, koncentráty a nápoje z nich, sirupy a iné prípravky na prípravu nápojov.

(540)



(731) **AREKO, spol. s r. o.**, Dobronická 635, 148 25 Praha 4 - Libuš, CZ;
(740) Guniš Jaroslav, Mgr., Bratislava, SK;

(210) 1654-99
(220) 30.06.1999
7 (511) 6, 19, 20, 35, 36, 42

(511) 6 - Brány kovové, busty z obyčajných kovov, dlažba kovová, dlaždicová podlaha kovová, dlážky kovové, domové čísla nesvietiace kovové, držadlá, rukoväti, kľučky kovové, dverové obloženie kovové, dverové rámy, zárubne kovové, figuríny z obyčajných kovov, gule oceľové, háčiky kovové vešiakové, inzertné stĺpy kovové, klopadlá na dvere, kolieska na nábytok, konštrukcie (kovové stavebné), kostry budov, koše, kovania stavebné, kovania na dvere, okná, kľučky, nábytok, kovové škatule, skrinky, škatule, kovové nádoby, kovové okenice, žalúzie, kovové schodiská, kovové lávky, kovové obkladačky priečok a stien, pamätné tabule, písmená a číslice z obyčajných kovov, posteľe kovové, kovanie a kolieska na posteľe, priehradové konštrukcie, sochy z obyčajných kovov, stoly, umelecké diela z bronzu, umelecké diela z obyčajných kovov.

19 - Brány s výnimkou kovových, dlažba, dlaždice, dvere s výnimkou kovových, figuríny z kameňa alebo dreva, alebo z mramoru, nekovové obklady, schodiská s výnimkou kovových, zárubne s výnimkou kovových, žalúzie s výnimkou kovových.

20 - Dekoratívne nástenné ozdoby s výnimkou textilných, dekoratívne závesy na steny s výnimkou textilných, divány, pohovky, dosky, poličky na písacie stroje, drevené alebo plastové nádoby, držiaky na záclony a závesy z textilných materiálov, dverové obloženie s výnimkou kovového, dvierka na nábytok, figuríny z dreva, vosku, sadry alebo plastu, kancelársky nábytok, kazety na šperky s výnimkou kaziet z drahých kovov, knižnicové police, kolisky, komody, zásuvkové kontajnery, bielizníky, kozubové zásteny, lavice, pulty, lávky s výnimkou kovových, nábytok drevený, kovový kancelársky, obrazové rámy, paravány, zásteny, písacie stoly, police, posteľe drevené, pracovné stoly, príborníky, sedadlá, servírovacie stoly, schody s výnimkou kovových, sklo, skrinky, sochy z dreva, vosku, sadry alebo plastov, umývadlá, vane, vešiaky, vitríny, zábradlia, zrkadlá, žalúzie.

35 - Pomoc pri riadení obchodnej činnosti, poradenstvo v obchodnej činnosti, sprostredkovanie obchodu.

36 - Prenájom nehnuteľností, sprostredkovanie predaja nehnuteľností.

42 - Dizajnérska činnosť, návrh a realizácia interiérov, výzdoba interiérov, profesionálne poradenstvo v oblasti dizajnu interiérov.

(540)



- (731) **KOPA - DESIGN, spoločnosť s r. o.**, Šoltésovej 1, 040 01 Košice, SK;
 (740) Regina Ivan, Ing., Košice, SK;

- (210) 1754-99
 (220) 14.07.1999
 7 (511) 9, 38, 41, 42
 (511) 9 - Nahraté nosiče zvukových a zvukovo-obrazových záznamov.
 38 - Televízne vysielanie; informačné kancelárie; tlačové kancelárie.
 41 - Činnosť v oblasti kultúry, športu, televíznej zábavy a vzdelávania; televízne a rozhlasové relácie, tvorba a výroba televíznych programov; výroba audiovizuálnych programov; výroba videofilmov; organizovanie kultúrnych, športových, vzdelávacích a zábavných podujatí; prenájom a požičiavanie nahrávacích a premietacích zariadení, osvetľovacích zariadení, dekorácií, filmov, video pásov; filmová tvorba; činnosť filmových štúdií; zhromažďovanie a poskytovanie informácií v oblasti kultúry, športu, zábavy a vzdelávania; poskytovanie klubových služieb (výchovno-zábavných); organizovanie a vedenie koncertov, plesov, súťaží krásy, športových, vedomostných a zábavných súťaží, výstav na vzdelávacie a kultúrne účely, konferencií, školení, živých vystúpení, večierok; služby nahrávacích štúdií; vydateľská činnosť s výnimkou vydávania reklamných materiálov a textov.
 42 - Zhromažďovanie a poskytovanie informácií o móde; meteorologické informácie a predpovede počasia; odborné poradenstvo s výnimkou obchodného; redakčné služby; reportérske služby; spravodajské služby.

(540) **LUNAPARK**

- (731) **WN DANUBIUS FILM, spol. s r. o.**, Chalupkova 7, 811 09 Bratislava, SK;
 (740) Litváková Edita, Ing., Ivanka pri Dunaji, SK;

- (210) 1850-99
 (220) 23.07.1999
 7 (511) 9, 39, 40, 42
 (511) 9 - Prístroje a nástroje vedecké, navigačné, zeme-meračské, elektrické, fotografické, kinematografické, optické, meracie, signalizačné, kontrolné, záchranné, vzdelávacie a prístroje a nástroje na váženie; prístroje na nahrávanie, prenos a reprodukciu zvuku alebo obrazu; magnetické nosiče údajov, záznamové disky; predajné automaty a mechanizmy prístrojov uvádzaných do činnosti vhođením mince; registračné pokladnice, počítačové stroje, zariadenia na spracovanie údajov a počítače; hasiace prístroje; polovodiče a časti k nim.
 39 - Preprava; balenie a uskladnenie tovarov; uskladnenie zásob polovodičov a ich častí pre tretie osoby.
 40 - Montáž polovodičov pre tretie osoby, výroba polovodičov podľa požiadaviek zákazníkov, patriaca do triedy 40.

- 42 - Testovanie polovodičov na zákazku, navrhovanie dizajnu polovodičov na zákazku, príprava technickej literatúry v oblasti polovodičov na zákazku.

(540)

ON Semiconductor



- (731) **Semiconductor Components Industries, L. L. C.**, 5005 East McDowell Road, Phoenix, AZ 85008, US;
 (740) Fajnorová Mária, Ing., Bratislava, SK;

- (210) 1919-99
 (220) 30.07.1999
 7 (511) 7, 11, 12
 (511) 7 - Piesty, valce, ojnice, výfukové trubice, chladiče.
 11 - Svetidlá na vozidlá, najmä koncové svetlá, signálne žiarovky, vnútorné svetidlá, osvetlenie poznávacích značiek, stropné svetidlá, blatníkové svetidlá, spätné reflektory, obrysové svetidlá, svetlá do hmly, svetlomety, brzdové svetidlá, odrazové reflektory, diaľkové svetidlá, hľadáčky, rohové svetidlá, svetidlá na poľnohospodárske vozidlá, svetidlá na snežné vozidlá, vyhrievacie telesá.
 12 - Automobily, motocykle, ich časti a súčasti, snehové reťaze, reťaze pre automobily a vozidlá, pohlcovače (absorbéry) - tlmiče nárazov automobilov a vozidiel (shock absorbers), motory do automobilov, čelné sklá, spätné zrkadlá, bočné zrkadlá, stierače čelných skiel, volanty, čističe vzduchu do automobilov, uzávery plniacich hrdiel, brzdové obloženie, sirény na cúvanie, spojky, pásy vetrákov, šetriče benzínu, diely karosérii na automobily a vozidlá.

(540)



- (731) **T. Y. C. BROTHER INDUSTRIAL Co., Ltd.**, No. 72-2, Shin Leh Road, Tainan, TW;
 (740) PATENTSERVIS BRATISLAVA, a. s., Bratislava, SK;

- (210) 1965-99
 (220) 04.08.1999
 7 (511) 9, 10, 35, 37, 41, 42
 (511) 9 - Elektronické zariadenia, prístroje na spracovanie informácií uvedené v triede 9, počítače a počítačový softvér.
 10 - Prístroje a zariadenia na lekárske účely uvedené v triede 10.

35 - Sprostredkovanie obchodu s tovarmi uvedenými v tomto zozname.

37 - Opravy a údržba zdravotníckych prístrojov a zariadení; sprostredkovanie služieb týkajúcich sa opráv a údržby zdravotníckych prístrojov a zariadení.

41 - Vzdelávanie, vychovávanie a vyučovanie, sprostredkovanie služieb týkajúcich sa vzdelávania, výchovy a vyučovania.

42 - Masérske služby a ich sprostredkovanie.

(540)

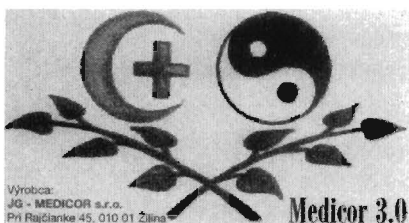

(591) červená, čierna, zelená, žltá

(731) **JG - MEDICOR, s. r. o.**, Pri Rajčianke 45, 010 01 Žilina, SK;

(740) Juran Svetozár, JUDr., Bratislava, SK;

(210) 1966-99

(220) 04.08.1999

7 (511) 9, 10, 35, 37, 41, 42

(511) 9 - Elektronické zariadenia, prístroje na spracovanie informácií uvedené v triede 9, počítače a počítačový softvér.

10 - Prístroje a zariadenia na lekárske účely uvedené v triede 10.

35 - Sprostredkovanie obchodu s tovarmi uvedenými v tomto zozname.

37 - Opravy a údržba zdravotníckych prístrojov a zariadení; sprostredkovanie služieb týkajúcich sa opráv a údržby zdravotníckych prístrojov a zariadení.

41 - Vzdelávanie, vychovávanie a vyučovanie, sprostredkovanie služieb týkajúcich sa vzdelávania, výchovy a vyučovania.

42 - Masérske služby a ich sprostredkovanie.

(540)

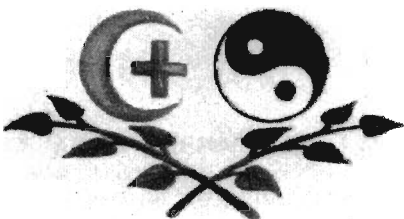

(591) červená, čierna, zelená, žltá

(731) **JG - MEDICOR, s. r. o.**, Pri Rajčianke 45, 010 01 Žilina, SK;

(740) Juran Svetozár, JUDr., Bratislava, SK;

(210) 2254-99

(220) 02.09.1999

7 (511) 3, 8, 9, 11, 12, 22, 27

(511) 3 - Autokozmetika - prípravky na ošetrovanie a údržbu exteriérov a interiérov automobilov patriaca

do tejto triedy, napr. šampóny, vosky, leštidlá, prípravky na čistenie kovov, kože, dreva a skla, odhrdzovacie prípravky, konzervačné prípravky, brúsne prostriedky a materiály, umývacie prostriedky na automobily.

8 - Ručné náradie, ručné zdvíhaky, mechanické hustilky na plnenie pneumatík vzduchom.

9 - Automobilové elektrické poistky, meracie prístroje na automobily elektrické alebo mechanické, výstražné zariadenia, výstražné trojuholníky a výstražné doplnkové svetlá.

11 - Klimatizačné zariadenia, osviežovače vzduchu, osvetľovacie prístroje.

12 - Ochranné kryty kolies, volanty, stierače, poťahy textilné, kožené alebo z plastickej hmoty na sedadlá vozidiel, zariadenia na plnenie pneumatík vzduchom - vzduchové pumpy (výbava automobilov), klinové remene do motorov automobilov.

22 - Autolaná.

27 - Autokoberce.

(540)



(731) **Zavřel Radek, Ing.**, Riegrova 335, 666 01 Tišnov, CZ;

(740) Dudová Tatiana, Trenčín, SK;

(210) 2280-99

(220) 03.09.1999

7 (511) 1, 2, 3, 12

(511) 1 - Tmely (vodoodolné chemické prípravky) s vlničkou farieb, lepidlá na priemyselné účely.

2 - Farby, laky a antikoročné prípravky, najmä na automobily.

3 - Autokozmetika - prípravky na ošetrovanie a údržbu exteriérov a interiérov automobilov patriaca do tejto triedy napr. šampóny, vosky, leštidlá, prípravky na čistenie kovov, kože, dreva a skla, odhrdzovacie prípravky, konzervačné prípravky, brúsne prostriedky a materiály, umývacie prostriedky na automobily.

12 - Náhradné diely na automobily, najmä ochranné sklá, strešné okná, húkačky, pneumatiky, duše a disky, ochranné kryty kolies, volanty, reťaze, stierače, poťahy textilné, kožené alebo z plastickej hmoty na sedadlá vozidiel, zariadenia na plnenie pneumatík vzduchom - vzduchové pumpy (výbava automobilov), remene klinové do motorov automobilov, elektrické a mechanické zabezpečovacie poplašné zariadenia automobilov, zabezpečovacie zariadenia proti odcudzeniu vozidiel, spoilery, protiprievanové plexisklá, doplnky z plastov na karosérie a interiéry automobilov.

(540)



(731) **Zavřel Radek, Ing.**, Riegrova 335, 666 01
Tišnov, CZ;
(740) Dudová Tatiana, Trenčín, SK;

(210) 2356-99
(220) 13.09.1999
7 (511) 32, 33
(511) 32- Ovocné šťavy.
33 - Rumy, liehoviny, likéry, vína, vínne destiláty,
liehové esencie.
(540)

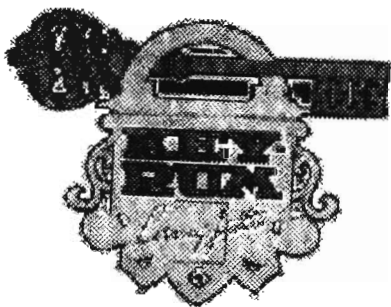

(731) **STOCK Plzeň, a. s.**, Palírenská 2, 315 51 Plzeň,
CZ;
(740) Bušová Eva, JUDr., Bratislava, SK;

(210) 2379-99
(220) 17.09.1999
(310) O-146092
(320) 23.08.1999
(330) CZ
7 (511) 3, 5, 10, 24, 25, 37, 42
(511) 3 - Bieliace prípravky, pracie prípravky, čistiace
prípravky, brúsne prípravky, leštiace prípravky,
odmasťovacie prípravky, mydlá, voňavkárské vý-
robky, éterické oleje, vlasové vody, zubné pasty.
5 - Prípravky farmaceutické, zverolekárské a
zdravotnícke, náplasti, obvazový materiál, mate-
riály na plombovanie zubov a zubné odtlačky,
dezinfekčné prípravky na hygienické účely.
10 - Prístroje a nástroje chirurgické, lekárske,
zubné a zverolekárské, ortopedické bandáže,
zdravotnícke výrobky z gumy.
24 - Tkaniny, pokrývky na posteľ, prikrývky na
stôl s výnimkou papierových.
25 - Odevy, obuv, klobučnícky tovar.
37 - Úprava zdravotníckeho textilu.
42 - Prenájom zdravotníckeho textilu.
(540)

(731) **Hliseniková Anna - Cadenza**, Na Valech 34,
160 00 Praha 6, CZ;
(740) Čechvalová Dagmar, Bratislava, SK;

(210) 2408-99
(220) 21.09.1999
7 (511) 6, 7, 9, 11, 12, 14, 16, 18, 21, 25, 28, 34, 36, 37,
39, 40, 41, 42
(511) 6 - Retiazky na kľúče, privesky na kľúče, tabuľky
s poznávacou značkou auta, kovové poznávacie
značky, ozdobné škatuľky a skrinky, ozdobné soš-
ky z kovu, sošky vozidiel, pokladničky, sponky na
peniaze, všetky uvedené výrobky z kovu.
7 - Motory a hnacie stroje okrem motorov do po-
zemných vozidiel, turbíny, ložiská, rozprašovače
ako stroje, hnacie remene, kefy do dynám, kar-
burátory, chladiace radiátory do spaľovacích mo-
torov, chladiace ventilátory motorov a hnacích
strojov, elektrické generátory, hlavy valcov, hna-
cie kolesá, kolesá ako časti strojov, hnacie reťaze,
remene do dynám, zapalovacie súpravy, zapal'o-
vače zážihových motorov, rozdeľovače zapal'ova-
nia, vstrekovania do motorov, vstrekovacie čer-
padlá, vstrekovacie ventily, vstrekovacie dýzy, tl-
miče motorov, remene ventilátorov do motorov,
piesty motorov ako časti strojov, regulátory otá-
čok na stroje, motory a hnacie stroje, regulátory
ako časti strojov, skrutkové uzávery ako časti
strojov, čapy ako súčasti motorov, zapal'ovacie
sviečky, olejové filtre, filtre na stroje a na čistenie
a chladenie vzduchu, zotrvačníky ako stroje, pali-
vové čerpadlá, generátory prúdu, prúdové zdroje,
magnety, magnetoelektrické stroje, piestne krúž-
ky, prístroje na zníženie spotreby paliva, prevody
strojov, prevody s výnimkou prevodov do pozem-
ných vozidiel, prevodové skrine, prevodové hria-
dele, spriahadlá s výnimkou do pozemných vozi-
diel, spojky, hydraulické ventily.
9 - Elektrické batérie a akumulátory, rádiové a te-
levízne prístroje, kazety a záznamové pásky, dis-
kové zvukové prehrávače, ampérmetre, poplašné
prístroje proti krádežiam, spojovacie skrine na
osvetlenie, elektrické káble a drôty, prerušovače,
rýchlomery, elektrické otváratele dverí a okien, e-
lektrické cievky, elektrické koncovky a spínače,
meracie prístroje teploty, vody a paliva, sklono-
mery a prístroje na meranie sklonu, otáčkomery,
elektrické tavné poistky, poistky, elektrické zapal-
ovače cigár a cigariet, regulátory teploty, trans-
formátory elektrického prúdu, vinutie kotiev, izo-
lované drôty, poplašné havarijné prístroje, termo-
staty, počítače, prístroje na meranie a záznam sta-
vu vozidla, prístroje na ovládanie rýchlosti a ria-
diace spínače a prepínače, regulátory napätia, e-
lektrické odpory, relé prepínače.
11 - Klimatizačné zariadenia, prístroje na chlade-
nie vzduchu, prístroje na ohrievanie vzduchu, za-
riadenia proti oslneniu, elektrické lampy, žiarov-
ky, reflektory, reflektory (svetlá), reflektory auto-
mobilov, elektrické ohrievacie zariadenia, osvet-
ľovacie prístroje a zariadenia, ventilátory a vetra-
cie zariadenia, vykurovacie zariadenia, ohrievače
na rozmrazovanie a odhmlenie skiel vozidiel.
12 - Automobily, ich časti a príslušenstvo motoro-
vých vozidiel, ktoré nie je zahrnuté v iných triedach.

14 - Šperky, drahé kamene, chronometre, škatule, schránky, puzdrá, truhličky, obaly, skrinky z drahých kovov, hodinky, hodiny, remienky a retiazky na hodinky, tabatierky z drahých kovov, zapalovače cigariet a popolníky vyrobené z drahých kovov.

16 - Knihy, časopisy, periodiká, tlačoviny, papier-nický tovar, reklamné tabule z papiera, kartónu alebo lepenky, výrobky z kartónu, lepenky, listový papier, písacie potreby, príručky, perá, ceruzky, inštruktážne a vyučovacie pomôcky okrem prístrojov a zariadení, hracie karty, plagáty, fotografie, fotosnímky, vrecia a vrecká z papiera alebo plastických materiálov, papierové nákupné tašky, papierové obrúsky, papierové obrusy.

18 - Cestovné kufre, kožené kufre, kufriky, cestovné tašky vrátane kabeliek, peňaženiek, tašiek cez plece, kozmetických tašiek, príručných kufrikov, aktoviek, ochranných dosiek na spisy a rysy, peňaženiek na preložené bankovky, peňaženky, mešteký na peniaze, vreciek na balenie, kľúč-níky, puzdrá na navštívenky, obaly na pasy, tašky na náradie, dáždnyky, vychádzkové palice.

21 - Poháriký, hrnčeký, kanvičky s výnimkou e-lektrických, škatulky, skrinky z krištáľového skla, sklené nádoby na nápoje, predmety z krištáľového skla, porcelánu a hrnčiarsky tovar, nezahrnuté v iných triedach, poháre na nápoje vyrobené z porcelánu, skla a papiera, púdrinky nie z drahých kovov, rozprašovače na voňavky nie z drahých kovov, motorové vozidlá vyrobené z krištáľového skla.

25 - Oblečenie, obuv, pokrývky hlavy uvedené v triede 25.

28 - Hračky, bábiky, plyšové hračky, hry, balóniky, vĺčiky (hračky), kačičky (hračka), skladačky, karnevalové masky, kartové hry (nie bežné hracie karty), stolové hry, elektronické hry, kocky-stavebnicové hračky, ozdoby a dekorácia na vianočné stromčeký s výnimkou sviečok a svietidiel, domčeký pre bábiky, športové predmety (iné ako oblečenie), kolieskové korčule, korčule, dosky na surfovanie (nie s motorom), plutvy na plávanie, podkovy ako hračky, vozidlá ako hračky, hojdačky, struny, výplety a siete na športové potreby, hry a rakety, tenisové rakety, rakety na squash, bejzbal, náradie na lukostreľbu, lopty na hranie, rukavice, chrániče, kriketové/bejzbalové palice, hokejky, golfové palice, zariadenia na označenie tenisových kurtov, podložky pod golfovú loptičku, biliardové markéry, šermiarske masky, masky a ochranné oblečenie na športy, ochranné vypchávký ako časť športových úborov a ochranné pomôcky a zariadenia na všetky druhy hier, ako sú chrániče na píšťaly, chrániče na lakte, nákolenníky, jazdecké postroje, horolezecké, jazdecké, boxerské, lukostrelecké, šermiarske, gymnastické vybavenie, ako sú napr. cvičebné náradie, činky, fleurety, gymnastické zariadenia, náradie na lukostreľbu, posilňovacie stroje, šermiarske zbrane, taška s kriketovými potrebami, terče, upínacie pásy pre horolezcov, vrhačské gule, zariadenia na telesné cvičenia, tyče a vybavenie na automatické cvičenia, rybárske prúty, rybárske náradie, háčiky, silóny, rybárske navijaky, umelé rybárske návna-

dy, návnydy na lovenie a chytanie rýb, vábničky, rybárske plaváky a rybárske závažia, lyže, lyžiarske viazanie, vosky na lyže, lyžiarske topánky, lyžiarske palice, detské vozidlá jazdiace dopredu a dozadu, detské motorové náradie, modely automobilov.

34 - Zapalovače, vreckové a stolové zapalovače, odrezávače na cigarové špičky nie z drahých kovov, popolníky, ale nie z drahých kovov, cigarové a cigaretové násadky a kazety s výnimkou násadiel a kaziet z drahých kovov, zápalkové škatulky, s výnimkou škatuliek z drahých kovov, vrecká na tabak, dózy na fajkový tabak, vlhčiaci komora, skrinka na tabakové výrobky so zariadením udržujúcim vlhkosť vzduchu.

36 - Financovanie automobilov a úverové služby, poisťovacie služby, služby týkajúce sa úverových kariet, služby týkajúce sa platobných kariet, lízing automobilov.

37 - Opravy, údržba a montáž motorových vozidiel a častí motorových vozidiel.

39 - Prenájom automobilov.

40 - Montáž materiálov na zákazku pre pozemné motorové vozidlá.

41 - Poskytovanie informačných a vzdelávacích služieb na svetových webových stránkach v oblasti súčastí motorových vozidiel, súčiastok motorových vozidiel, súčiastkových systémov motorových vozidiel, elektronických tovarov a ich častí.

42 - Počítačové služby, najmä, poskytovanie rozmanitého užívateľského prístupu ku globálnym počítačovým informačným sieťam na prenos a rozširovanie informácií týkajúcich sa súčastí motorových vozidiel, súčiastok motorových vozidiel, systémov súčiastok motorových vozidiel, elektronických tovarov a ich častí. Vytváranie a udržiavanie počítačových stránok /Web/ zameraných na predaj súčastí motorových vozidiel, súčiastok motorových vozidiel a systémov motorových vozidiel zákazníkom. Technická pomoc cez svetovú webovú stránku v súvislosti s predajom súčastí motorových vozidiel, súčiastok motorových vozidiel, systémov súčiastok motorových vozidiel, elektronických tovarov a ich častí.

(540)



(731) DELPHI TECHNOLOGIES, INC., 5725 Delphi Drive, Troy, Michigan 48098, US;

(740) Guniš Jaroslav, Mgr., Bratislava, SK;

(210) 2421-99

(220) 23.09.1999

7 (511) 16, 35, 39, 41

(511) 16 - Časopisy, knihy, brožúry, prospekty.

35 - Reklamná a propagačná činnosť, sprostredkovanie obchodu s tovarmi, vydávanie reklamných materiálov.

39 - Sprostredkovanie predaja zájazdov, sprostredkovanie dopravných služieb v cestovnom ruchu.

41 - Vydavateľská činnosť patriaca do tejto triedy.

(540) **CESTOVATEĽ**

(731) **Motyčka Lubomír, Cestovateľ**, Spojová 12, 974 01 Banská Bystrica, SK;

(210) 2528-99

(220) 08.10.1999

7 (511) 33, 35

(511) 33 - Liehoviny.

35 - Sprostredkovanie obchodu s tovarom, reklamná činnosť.

(540)



(731) **Vitis trade, s. r. o.**, Sásovská cesta 41, 974 01 Banská Bystrica, SK;

(210) 2529-99

(220) 08.10.1999

7 (511) 32, 33, 35

(511) 33 - Liehoviny.

35 - Sprostredkovanie obchodu s tovarom, reklamná činnosť.

(540)

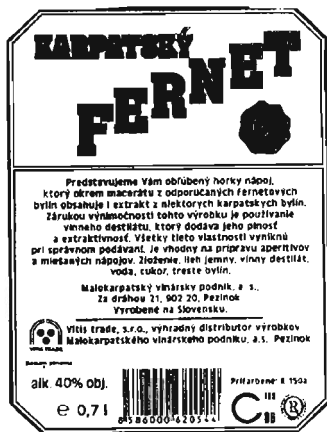

(731) **Vitis trade, s. r. o.**, Sásovská cesta 41, 974 01 Banská Bystrica, SK;

(210) 2531-99

(220) 08.10.1999

7 (511) 32, 33, 35

(511) 32 - Nealkoholické nápoje.

35 - Sprostredkovanie obchodu s tovarom, reklamná činnosť.

(540)



(731) **Vitis trade, s. r. o.**, Sásovská cesta 41, 974 01 Banská Bystrica, SK;

(210) 2532-99

(220) 08.10.1999

7 (511) 32, 33, 35

(511) 32 - Nealkoholické nápoje.

35 - Sprostredkovanie obchodu s tovarom, reklamná činnosť.

(540)



(731) **Vitis trade, s. r. o.**, Sásovská cesta 41, 974 01 Banská Bystrica, SK;

(210) 2559-99

(220) 11.10.1999

7 (511) 16, 35, 42

(511) 16 - Časopisy.

35 - Reklama, obchodné alebo podnikateľské informácie.

42 - Obchodné poradenstvo.

(540)

Dane a účtovníctvo
pre každého

(731) **CD Poradca, s. r. o.**, Kocelova 9, 821 08 Bratislava, SK;

(210) 2615-99

(220) 12.01.2001

7 (511) 6, 9

(511) 6 - Plechy a zámočnicke výrobky z nich: plechové skrine na priemyselné účely.

9 - Elektrorozvodné skrine, skrine na inštaláciu elektrorozvádzačov, elektrorozvádzače, skrine elektronickej požiarnej signalizácie, skrine na telefónne ústredne, zabezpečovacie systémy patriace do tejto triedy, skrine elektronickej zabezpečovacej signalizácie.

(540) **SMO**(731) **ZVS - ENCO, a. s.**, Štúrova 1, 018 41 Dubnica nad Váhom, SK;

(740) Kováčik Štefan, Ing., Bratislava, SK;

(210) 2704-99

(220) 26.10.1999

7 (511) 16, 35, 41

(511) 16 - Tlačoviny, noviny, časopisy, kalendáre.

35 - Reklamná činnosť.

41 - Vydavateľská činnosť.

(540) **DOBRÚ CHUŤ V ROKU...**(731) **Stredoslovenské vydavateľstvo PLUS, a. s.**, Partizánska cesta 76, 974 01 Banská Bystrica, SK;

(210) 2820-99

(220) 05.11.1999

(310) 75/733.472

(320) 14.06.1999

(330) US

7 (511) 35, 36, 42

(511) 35 - Konzultačné služby v oblasti elektronického obchodovania.

36 - Lízing počítačov, počítačových systémov a počítačového softvéru.

42 - Konzultačné služby v oblasti počítačov, počítačového hardvéru, počítačového softvéru, počítačových sietí, počítačových systémov, integrácie počítačových systémov a sietí, programovanie počítačov a údržba počítačového softvéru pre iných.

(540)

E-@CTION(731) **UNISYS CORPORATION**, Township Line and Union Meeting Roads, Blue Bell, Pennsylvania 19424, US;

(740) Tomeš Pavol, Ing., Bratislava, SK;

(210) 2913-99

(220) 17.11.1999

7 (511) 9, 38, 41, 42

(511) 9 - Magnetické nosiče údajov, záznamové disky.

38 - Televízne vysielenie, informačné kancelárie, tlačové kancelárie.

41 - Činnosť v oblasti kultúry, športu, zábavy a vzdelávania, tvorba a výroba televíznych programov, výroba audiovizuálnych programov, výroba videofilmov, televízna zábava, organizovanie kultúrnych, športových, vzdelávacích a zábavných podujatí, prenájom a požičiavanie nahrávacích a premietacích zariadení, osvetľovacích zariadení, dekorácií, filmov, video - pások, filmová tvorba, činnosť filmových štúdií, zhromažďovanie a poskytovanie informácií v oblasti kultúry, športu, zábavy a vzdelávania, poskytovanie klubových služieb (výchovno-zábavných), organizovanie a vedenie koncertov, plesov, súťaží krásy, športových, vedomostných a zábavných súťaží, výstav na vzdelávacie a kultúrne účely, konferencií, školení, živých vystúpení, večierkov, služby nahrávacích

štúdií, vydavateľská činnosť.

42 - Zhromažďovanie a poskytovanie informácií o móde, meteorologické informácie a predpovede počasia, odborné poradenstvo s výnimkou obchodného, redakčné služby, reportérske služby, spravodajské služby.

(540) **UHÁDNI A VYHRAJ!**(731) **WN DANUBIUS FILM, spol. s r. o.**, Chalupkova 7, 811 09 Bratislava, SK;

(210) 2953-99

(220) 19.11.1999

7 (511) 7, 9, 11, 12, 41, 42

(511) 7 - Elektrické točivé stroje, asynchrónne a synchrónne elektrické motory, synchrónne generátory, rovnomerné stroje, špeciálne elektrické stroje, elektrické pohony, elektrické zdrojové sústroje.

9 - Elektrické prístroje a zariadenia na kontrolu a riadenie priemyselných procesov, elektrické rozvádzače, svorkovnice a spínače, štartovacie zdroje, zariadenia silnoprúdej a slaboprúdej elektrotechniky, rovnomerné a striedavé prístroje, elektronika silová a riadiaca, uzemňovače, odpojovače a pripojovače, transformátory, tlmivky, meniče, usmerňovače, odporníky, radiče, stykače, relé, postky, prístroje na kontrolu a detekciu, zariadenia na kontrolu technologických procesov, signalizačné prístroje, meracie, diagnostické a regulačné prístroje a zariadenia, prístroje a zariadenia optické, geodetické, fotografické, filmové, vedecké a námorné, zariadenia na záznam, prevod a reprodukciu zvuku a/alebo obrazu, magnetické nosiče zvukových záznamov, zariadenia a prístroje na spracovanie informácií a počítače, softvér, vonkajšie a vnútorné elektrické osvetlenia vozidiel, kúrenie vozidiel.

11 - Prístroje a zariadenia na osvetlenie, kúrenie, chladenie, sušenie, ventiláciu, distribúciu vody a plynu, priemyselné chladiace zariadenia a ich súčasti.

12 - Elektrické trakčné motory a generátory, koľajnicové brzdy, pantografy.

41 - Školenie a vyučba v oblastiach elektrických prístrojov a zariadení, softvéru, účtovníctva a zariadenia podnikov.

42 - Počítačové programovanie, odborné poradenstvo v oblasti elektrických prístrojov a zariadení.

(540)

(731) **ALFA UNION, a. s.**, U nadjezdu 1017, 289 12 Sadská, CZ;

(740) Kastler Anton, Bratislava, SK;

- (210) 2977-99
 (220) 23.11.1999
 7 (511) 6
 (511) 6 - Hliníkové valcované a liate výrobky; kovania; kovové spojovacie prvky.
 (540)



- (591) červená, biela
 (731) **Poncza Tomáš, Ing.**, V Zátíší 1180, 735 06 Karviná - Nové Město, CZ;
 (740) Bachratá Magdaléna, Mgr., Bratislava, SK;

- (210) 2978-99
 (220) 23.11.1999
 7 (511) 6
 (511) 6 - Hliníkové valcované a liate výrobky; kovania; kovové spojovacie prvky .
 (540) **YAWAL**
 (731) **Poncza Tomáš, Ing.**, V Zátíší 1180, 735 06 Karviná - Nové Město, CZ;
 (740) Bachratá Magdaléna, Mgr., Bratislava, SK;

- (210) 3202-99
 (220) 29.11.1999
 7 (511) 1, 5
 (511) 1 - Hnojivá pôdne a listové.
 5 - Prípravky na ochranu rastlín proti škodcom.
 (540) **FLORAVIT-LIST**
 (731) **AGRICHEM, spol. s r. o.**, Nobelova 34, 836 05 Bratislava, SK;

- (210) 3260-99
 (220) 16.12.1999
 7 (511) 35, 41, 42
 (511) 35 - Riadenie letovísk, kúpeľov a telocviční.
 41 - Prevádzkovanie telocviční.
 42 - Prevádzkovanie letovísk a kúpeľov.
 (540) **WEIDER**
 (731) **Mariz Gestao E Investimentos Limitada**, Rua Dos Murças 68 - 3rd, 9000 Funchal, Madeira, PT;
 (740) Suchoňová Katarína, JUDr., Banská Bystrica, SK;

- (210) 3295-99
 (220) 21.12.1999
 7 (511) 2, 3, 4, 5, 8, 10, 16, 20, 21, 26, 35, 42
 (511) 2 - Nátery na strešné krytiny; nátery (farby); všetky druhy farieb, lakov, náterov a ich riedidiel, zahusťovačov, odstraňovačov, tvrdidiel a ustalovačov.
 3 - Lak na vlasy; pleťová voda po holení; spojivá (lepidlá) na kozmetické účely; špirála na riasy, maskara; voňavá zmes; lepiace prípravky na lepenie umelých vlasov; leštiaci kameň; brúsivá (prípravky); brúsne prípravky; kamenec (antiseptický prípravok); mandľový olej; mandľové mydlo; amidon (apretačný prípravok); škrob na bielizeň;

lesky na pery; mydlá; avivážne prípravky; farbivá na modrenie bielizne; modridlá na modrenie bielizne; kozmetické prípravky do kúpeľa; mydlá na holenie; rúže; tampóny; vatové tyčinky na kozmetické účely; skrášľovacie masky (kozmetické prípravky); plavená krieda; bieliace krémy na pokožku; bieliace a čistiace prípravky na čistenie kože; sóda na bielenie; bieliace prípravky, glazovacie prípravky na bielizeň; leštiace prípravky na bielizeň; ústne vody nie na lekárske účely; laky na nechty; prípravky na líčenie; vlasové vody; éterické oleje z cédrového dreva; krémy na obuv; leštiace krémy na obuv; farbivá alebo tónovače na vlasy; farby na vlasy, prípravky na kučeraenie vlasov; umelé riasy; umelé mihalnice; kozmetické prípravky na mihalnice; leštiace prípravky; leštidlá na obuv; leštiace prípravky na nábytok a dlážku; vosk na použitie pri praní; pomády na fúzy; vosk na fúzy; vosk na dlážku; vosky na parkety; leštiace vosky; vosk na leštenie; krajčírsky vosk; citrónové éterické oleje; kolínske vody; farbivá na modrenie bielizne a šatstva; modridlá (farbivá na pranie); farbivá na toaletné účely; konzervačné prípravky na kožu (leštidlá); ochranné prípravky na kožu (leštidlá); kozmetické prípravky pre zvieratá; kozmetické taštičky; kozmetické potreby; kozmetické prípravky; vata na kozmetické účely; krieda na čistenie; odstraňovače škvrn; kozmetické ceruzky; leštidlá; kozmetické krémy; pasty na obťahovacie remene (na britvy); krémy na kožu; čistiace prípravky; odmasťovacie prípravky s výnimkou prípravkov na použitie vo výrobnom procese; prípravky na odstraňovanie líčidiel; prípravky na čistenie zubov; dezinfekčné mydlá; prípravky na odstraňovanie vodného kameňa pre domácnosť; antistatické prípravky na použitie v domácnosti; prípravky na odstránenie laku; odfarbovače; odlakovače; levanduľová voda; parfumovaná voda; toaletné vody; leštiace pasty; depilačné prípravky; epilačné prípravky; depilačný vosk; namáčacie prípravky; predpieraacie prípravky; éterické esencie; esenciálne oleje (éterické); éterické oleje; výťažky z kvetov (parfuméria); líčidlá; šablóny na očný mejkap; papierové šablóny na očný mejkap; papierové šablóny na šminkovanie; kvetinové parfúmy; príchuti do zákuskov (esencie); vazelína na kozmetické účely; tuky na kozmetické účely; peroxid vodíka na kozmetické účely; oleje na kozmetické účely; jazmínový olej; levanduľový olej; oleje na čistenie; ružový olej; oleje na toaletné účely; pleťové vody na kozmetické účely; čistiace mlieka na toaletné účely; čistiace mlieko na kozmetické účely; bieliace prípravky (na čistenie bielizne a šatstva); pracie prípravky; toaletné prípravky; čistiace prípravky na okná; mentolová esencia (éterický olej); mentol pre parfumériu; medicínálne mydlá; kozmetické prípravky na obočie; neutralizačné prípravky na trvalú vlnu; neutralizačné prípravky pri trvalej ondulácii; šampóny; voňavky; umelé nechty; ošetrovacie prípravky na nechty; čistiace prípravky na tapety; papier na leštenie; brúsny papier; sklený (šmirgľový papier); voňavkárské výrobky; kozmetické prípravky určené na starostlivosť o pleť; mydlá proti poteniu nôh; pemza; pomády na kozmetické

účely; práškový mejkap; púder, holiace prípravky; dezodoračné mydlá; voňavé vrecúška na bielizeň; vrecúška s parfumovaným práškom; toaletné mydlá; obočenky; práškový mastenec, púder na úpravu; kozmetické farby; brúsne plátno; mydlá proti poteniu; mydlá s protipotivými účinkami; čpavok (ako čistiaci prípravok); mandľové mlieko na kozmetické účely; odhrdzovacie prípravky; opaľovacie prípravky kozmetické; chemické avivážne prípravky na použitie v domácnosti; zjasňovacie prípravky (chemické prípravky na osvieženie farieb) pre domácnosť; kúpeľové soli s výnimkou solí na liečebné účely; farby na fúzy a brady; kozmetické prípravky na zoštíhlenie; lepidlá na nalepovanie umelých mihalnic; prípravky na odstraňovanie farieb; dezodoranty na osobnú potrebu; bieliace prípravky na kozmetické účely; zmäkčovadlá na bielizeň; prípravky na čistenie umelého chrupu; prípravky na čistenie odpadových rúr; šampóny pre zvieratá chované v domácnosti; obrúsky napustené pleťovými vodami; kozmetické tampóny napustené pleťovým tonikom; leštiace prípravky na zubné protézky; prípravky na čistenie umelého chrupu; detergenty s výnimkou detergentov na použitie vo výrobnom procese; prípravky proti poteniu.

4 - Sviečky na vianočné stromčeky; sviečky.

5 - Lepidlá na umelé chrupy; lepidlá a tmely na umelý chrup; leukoplast; náplasti; prípravky proti moľom; antiseptické prípravky, dezinfekčné prípravky; antiseptická vata; tyčinky proti bradavicám; liečivé prípravky do kúpeľa; morská voda na kúpanie; morská voda na kúpele; terapeutické prípravky do kúpeľa; hygienické vložky; pesticídy; cukrovinky s liečivými prísadami; liečivé cukríky, pastilky; bahno na kúpele; obklady; repelenty pre psy; roztoky na kontaktné šošovky; hojivé náplasti; vata na lekárske účely; obväzový materiál; čistiace prípravky; dezinfekčné prípravky na hygienické účely; prípravky na ničenie myši; prenosné lekárničky; minerálne vody na liečenie; gáza na obväzovanie; liečivé rastliny; absorpčná vata; absorpčné tampóny; repelenty proti hmyzu; prípravky na umývanie zvierat; prípravky na ničenie slimákov; hygienické nohavičky; menštruačné nohavičky; nohavičky zdravotné; herbicídy; moridlá na semená; lep na muchy; lepiace prípravky na chytanie múch (mucholapky); prípravky na hubenie múch; vonné soli; menštruačné tampóny; menštruačné vložky; dámske vložky; hygienické obrúsky; bylinkové čaje; lekárničky; prípravky proti poteniu nôh; potrava pre dojčatá; octan hlinitý na farmaceutické účely; hygienické vložky; kozmetické prípravky pre psov; liečivé prípravky na zuby; liečivá na ľudskú spotrebu; glycerín na lekárske účely; glukóza na lekárske účely; hygienické vložky pre inkontinentných pacientov; čistiace prípravky na kontaktné šošovky.

8 - Špachtle, stierky ako ručné náradie; pinzety; nožnice; kliešte na nechty; pinzety epilačné; pedikúrové súpravy; pomôcky na ondulovanie vlasov s výnimkou elektrických; štepárske nástroje; rozprašovače insekticídov (ručné náradie); rozprašovače prípravkov proti hmyzu (ručné náradie); holiace čepele; holiace potreby; puzdrá na holiace

potreby; pinzety, kliešte; manikúrové súpravy; škrabky (ručné nástroje); depilačné prístroje elektrické a neelektrické.

10 - Brušné pásy; brušné korzety; plachty pre inkontinentných pacientov; podporné bandáže; detské fľaše; rukavice na masáž; podbruškové vatované ochranné vložky; inhalátory; chrániče na barly; dávkovače piluliek; kondómy, prezervatívy; cumlíky pre dojčatá; detské cumle; odsávačky; uzávery na fľaše na kŕmenie; uzávery na detské fľaše; cumlíky na detské fľaše, cumle na kŕmenie z fľaše.

16 - Papierové vrecká do vysávačov; papierové kávové filtre; toaletný papier; detské plienky z papiera alebo celulózy jednorázové; detské plienky z papiera a buničiny; papierové vreckovky; papierové obrusy; vrecia z papiera alebo plastických materiálov; vrecká z papiera alebo plastických materiálov; papierové podložky pod poháre; vrecká na odpadky z papiera alebo plastických materiálov; vrecká na odpadky z papiera alebo plastov; obrúsky papierové na odstraňovanie mejkapu; papierové obrúsky, utierky; papierové utierky na tvár; jednorázové detské plienky z papiera alebo buničiny; detské plienkové nohavičky z papiera alebo buničiny jednorázové; plienkové nohavičky z papiera alebo buničiny jednorázové.

20 - Záclonové krúžky; lekárničky; korok; vešiacové háčiky s výnimkou kovových; dávkovače papierových utierok pripevnené s výnimkou kovových; háčiky na bielizeň; štipce na bielizeň; obaly na šatstvo; prútené koše; háčiky na záclony; záclonové háčiky; háky na vešanie záclon; zrkadlá; obaly na šaty.

21 - Gumový zvon na čistenie odpadových potrubí; pracháče na koberce; vedrá; česadlá na zvieratá; tepelnoizolačné nádoby na nápoje (termosky); obaly na mydlá; puzdrá na mydlo, mydlovníčky; chladiace fľaše; kefy na nechty; záchodové kefy; kahanice na parfúmy a aromatické látky; kahanice na aromatické látky a parfúmy; tepelnoizolačné nádoby (termosky); drôtenky kovové; ohánky na muchy, lapačky na muchy; kefy na obuv; hrebene na zvieratá; hrebene; handry na čistenie; kozmetické pomôcky; formy na ľadové kocky; špáradlá; toaletné kufriky; puzdrá na toaletné potreby; držiaky na toaletný papier; špongie na umývanie; prachovky na nábytok; puzdrá na hrebene; kvetináče; mopy; pohlcovače dymu pre domácnosť; labutienky; pasce na hmyz; drôtenky na čistenie; koreničky okrem koreničiek z drahých kovov; držiaky na mydlo; nočníky; nádoby na odpadky, koše na smeti; nádoby na smeti; pudrenky s výnimkou pudreniek z drahých kovov; pasce na potkany; sušiak na bielizeň; striekačky na polievanie kvetov a rastlín; pasce na myši; toaletné pomôcky; rozprašovače na voňavky; rozprašovače na voňavky (flakóny); ohrievače na detské fľašky okrem elektrických; štetky na holenie; držiaky na sviece s výnimkou držiakov z drahých kovov; svietniky okrem svietnikov z drahých kovov; zubné kefy; drôtenky na použitie v kuchyni; jelenica na čistenie; koše na použitie v domácnosti s výnimkou košov z drahých kovov; držiaky na špáradlá s výnimkou držiakov z drahých kovov; pros-

triedky na odstraňovanie zápachu na osobnú potrebu; kefy na čistenie nádrží a nádob; špongie na použitie v domácnosti; prachovky; rukavice pre domácnosť; detské vaničky prenosné; handry na umývanie dlážky; kefy na umývanie riadu; kefy na umývanie riadu.

26 - Sponky do vlasov; vlasové natáčky s výnimkou elektrických; ozdoby do vlasov; sieťky na vlasy; vlasové príčesky; umelé fúzy.

35 - Organizovanie výstav na obchodné a reklamné účely; zásielkové reklamné služby; pomoc pri riadení obchodnej činnosti; rozširovanie reklamných oznamov; rozširovanie reklamných alebo inzertných oznamov; obchodný manažment a podnikové poradenstvo; predvádzanie tovaru; rozširovanie reklamných materiálov zákazníkom (letáky, prospekty, tlačivá, vzorky); zasielanie reklamných materiálov zákazníkom; vydávanie a aktualizovanie reklamných materiálov; rozširovanie vzoriek; marketingové štúdie; obchodný alebo podnikateľský prieskum; služby - poradenstvo v obchodnej činnosti; uverejňovanie reklamných textov; reklama; rozhlasová reklama; obchodný prieskum; televízna reklama; aranžovanie výkladov; predvádzanie (služby modeliek) na reklamné účely a podporu predaja; odborné obchodné poradenstvo; organizovanie výstav (komerčných alebo reklamných); obchodné alebo podnikateľské informácie; reklamné plochy - prenájom; podpora predaja (pre tretie osoby); obchodný franchising; nábor zamestnancov; vzťahy s verejnosťou; pomoc pri riadení komerčných a priemyselných podnikov; analýzy cien, analýzy nákladov, analýzy výsledkov; poradenstvo a pomoc pri riadení obchodných činností.

39 - Distribúcia tovaru.

42 - Salóny krásy; salóny, kadernícke salóny; profesionálne poradenstvo s výnimkou obchodného alebo podnikateľského; franchising s výnimkou obchodného.

(540) **Dr. Og**

(731) **Drogérie Slovakia, a. s.**, Račianska 155, 834 15 Bratislava, SK;

(740) Holakovský Štefan, Ing., Bratislava, SK;

(210) 3339-99

(220) 27.12.1999

7 (511) 11, 35, 36, 39, 41, 42

(511) 11 - Sauna.

35 - Spravovanie hotelov; reklama; prenájom reklamných priestorov; prenájom reklamných plôch, sekretárske služby, marketingové štúdie.

36 - Prenájom kancelárskych priestorov; prenájom nehnuteľností; prenájom izieb, prenájom bytov, zmenárenské služby.

39 - Prenájom automobilov; skladovanie; prenájom; prenájom miesta na parkovanie; organizovanie výletov; taxi- služby; prepravné služby.

41 - Prevádzkovanie priestorov s hracími automatmi; organizovanie plesov; organizovanie súťaží krásy; prenájom tenisových kurtov; zábava, pobavenie; prevádzkovanie kasína; organizovanie a vedenie konferencií; informácie o možnostiach rozptýlenia; informácie o možnostiach zábavy;

hranie o peniaze; organizovanie živých vystúpení; plánovanie a organizovanie večierkov; služby kempingov; služby športovísk; penzionáty.

42 - Motelové služby; prenájom prednáškových sál; prenájom stoličiek, stolov, obrusov; prevádzkovanie hotelového ubytovania; ubytovacie kancelárie (hotely, penzióny); jedálne a závodné jedálne; poskytovanie prechodného ubytovania; turistické ubytovne; hotelierske služby; masáže; reštaurácie; rezervácia hotelov; samoobslužné reštaurácie; bufety; prekladateľské a tlmočnicke služby; bary (služby).

(540)



(731) **SLOVAK INVEST CORPORATION, a. s.**,
Námestie L. Štúra 2, 010 01 Žilina, SK;

(740) Holakovský Štefan, Ing., Žilina, SK;

(210) 3340-99

(220) 27.12.1999

7 (511) 11, 35, 36, 39, 41, 42

(511) 11 - Sauna.

35 - Spravovanie hotelov; reklama; prenájom reklamných priestorov; prenájom reklamných plôch, sekretárske služby, marketingové štúdie.

36 - Prenájom kancelárskych priestorov; prenájom nehnuteľností; prenájom izieb, prenájom bytov, zmenárenské služby.

39 - Prenájom automobilov; skladovanie; prenájom; prenájom miesta na parkovanie; organizovanie výletov; taxi služby; prepravné služby.

41 - Prevádzkovanie priestorov s hracími automatmi; organizovanie plesov; organizovanie súťaží krásy; prenájom tenisových kurtov; zábava, pobavenie; prevádzkovanie kasína; organizovanie a vedenie konferencií; informácie o možnostiach rozptýlenia; informácie o možnostiach zábavy; hranie o peniaze; organizovanie živých vystúpení; plánovanie a organizovanie večierkov; služby kempingov; služby športovísk; penzionáty.

42 - Motelové služby; prenájom prednáškových sál; prenájom stoličiek, stolov, obrusov; prevádzkovanie hotelového ubytovania; ubytovacie kancelárie (hotely, penzióny); jedálne a závodné jedálne; poskytovanie prechodného ubytovania; turistické ubytovne; hotelierske služby; masáže; reštaurácie; rezervácia hotelov; samoobslužné reštaurácie; bufety; prekladateľské a tlmočnicke služby; bary (služby).

(540) **HOTEL SLOVAKIA**

(731) **SLOVAK INVEST CORPORATION, a. s.**,
Námestie L. Štúra 2, 010 01 Žilina, SK;

(740) Holakovský Štefan, Ing., Bratislava, SK;

(210) 3355-99
(220) 28.12.1999

7 (511) 12, 18, 25, 28

(511) 12 - Bicykle pretekárske, cestovné, športové, tréningové, horské a detské; súčiastky, výstroj a doplnky bicyklov, najmä rámy, vidlice, ráfiky, volanty, predložky, meniče, prešmykače, brzdy, prevodníky, kľuky, stredové a hlavové zariadenia, pedále, sedadlá, blatníky, nosiče batožiny, náboje kolies.

18 - Vybavenia na šport, turistiku a cestovanie, napríklad plecniaky, tašky, torby, vaky, tašky pre horolezcov, lovcov, turistov, školákov a študentov; tašky a kable plážové, nákupné, cestovné ľadvinky.

25 - Spodná bielizeň, trenírky, triká, body, dresy; čapice a iné pokrývky hlavy, najmä športové; návlieky pre lyžiarov a orientačných bežcov; športové odevné doplnky a športová a cvičebná obuv; rukavice ako súčasť odevu.

28 - Telocvičné náčinia a náradia; športové potreby, náradia na zimné športy, tenis a ďalšie športové hry, napríklad lyže, tenisové rakety; tovary plážové a kúpacie; zariadenia a náradia na fitness, posilňovanie a domáce cvičenie; športové cyklistické rukavice; potreby a vybavenia na surfing, vodné lyžovanie a ostatné vodné športy; športové potreby nezaradené v iných triedach.

(540)



(731) **Vlček Miroslav, Ing.**, Olpran 339/1, 783 51 Samotíšky, CZ;

(740) **Labudík Miroslav, Ing.**, Kysucké Nové Mesto, SK;

(210) 3356-99
(220) 28.12.1999

7 (511) 12, 18, 25, 28

(511) 12 - Bicykle pretekárske, cestovné, športové, tréningové, horské a detské; súčiastky, výstroj a doplnky bicyklov, najmä rámy, vidlice, ráfiky, volanty, predložky, meniče, prešmykače, brzdy, prevodníky, kľuky, stredové a hlavové zariadenia, pedále, sedadlá, blatníky, nosiče batožiny, náboje kolies.

18 - Vybavenia na šport, turistiku a cestovanie, napríklad plecniaky, tašky, torby, vaky, tašky pre horolezcov, lovcov, turistov, školákov a študentov; tašky a kable plážové, nákupné, cestovné ľadvinky.

25 - Spodná bielizeň, trenierky, triká, body, dresy; čapice a iné pokrývky hlavy, najmä športové; návlieky pre lyžiarov a orientačných bežcov; športové odevné doplnky a športová a cvičebná obuv; rukavice ako súčasť odevu.

28 - Telocvičné náčinia a náradia; športové potreby, náradia na zimné športy, tenis a ďalšie športové hry, napríklad lyže, tenisové rakety; tovary plážové a kúpacie; zariadenia a náradia na fitness, posilňovanie a domáce cvičenie; športové cyklistické rukavice; potreby a vybavenia na surfing, vodné lyžovanie a ostatné vodné športy; športové potreby nezaradené v iných triedach.

(540)



(731) **Vlček Miroslav, Ing.**, Olpran 339/1, 783 51 Samotíšky, CZ;

(740) **Labudík Miroslav, Ing.**, Kysucké Nové Mesto, SK;

(210) 3358-99

(220) 28.12.1999

7 (511) 3, 18, 22, 23, 24, 25

(511) 3 - Bieliace a iné prostriedky na pranie a čistenie bielizne; prípravky na čistenie, leštenie, odmasťovanie; mydlá; voňavkárské výrobky, kozmetické prípravky, prípravky na čistenie zubov.

18 - Koženky.

22 - Materiál na čalúnenie a vypchávanie.

23 - Nite a priadze na textilné účely.

24 - Textilie a textilné výrobky, ktoré nie sú zahrnuté v iných triedach.

25 - Odevy.

(540)

REMPO
IVANKO

(731) **Ivanko Peter - REMPO**, 044 13 Valaliky, II/150, SK;

(210) 38-2000

(220) 12.01.2000

7 (511) 35, 41, 42

(511) 35 - Ekonomické poradenstvo a konzultácie pri vedení firiem.

41 - Školiaca činnosť, organizovanie vzdelávacích kurzov, vydavateľská činnosť.

42 - Poradenská činnosť pri získavaní certifikátov kvality a zväračských certifikátov, poradenstvo pri budovaní a zavádzaní systému kvality, systémov zásad správnej výrobnjej praxe.

(540) **EUROCONTROL**

(731) **EUROCONTROL SLOVAKIA, s. r. o.**, Košická 37, 821 09 Bratislava, SK;

(210) 43-2000
 (220) 13.01.2000
 (310) 75/752.278
 (320) 15.07.1999
 (330) US

7 (511) 35, 38, 42

(511) 35 - Elektronické obchodovanie prostredníctvom internetu.

38 - Komunikačné služby.

42 - Poskytovanie informácií on-line prostredníctvom hlasového prístupu na internet.

(540) **TELLME**

(731) **Tellme Networks, Inc.**, 977 Commercial Street, Palo Alto, California 94303, US;

(740) **ROTT, RŮŽIČKA & GUTTMANN**, v. o. s., Bratislava, SK;

(210) 102-2000
 (220) 18.01.2000

7 (511) 12

(511) 12 - Motorové vozidlá, doplnky a príslušenstvo automobilov patriace do tr. 12.

(540) **SEBRING**

(731) **DAIMLERCHRYSLER CORPORATION**, spoločnosť zriadená a existujúca podľa práva štátu Delaware, 1000 Chrysler Drive, Auburn Hills, Michigan 48326, US;

(740) Juran Svetozár, JUDr., Bratislava, SK;

(210) 107-2000
 (220) 18.01.2000

7 (511) 3, 5, 35, 42

(511) 3 - Prípravky bieliace a iné pracie prostriedky, prípravky na čistenie všetkých druhov, prípravky na leštenie, odmasťovanie a brúsenie, mydlá, mydlá tekuté, šampóny telové, peny a soli do kúpeľa, čistiacie prostriedky na pleť, opaľovacie krémy, pleťové masky, pleťové krémy, balzamy na pery, parfuméria, vonné oleje, dekoratívna, telová a vlasová kozmetika, rúže, umelé mihalnice, umelé nechty, mejkapy, krémy, mlieka a vody, dezodoranty na osobnú potrebu, toaletné prípravky, zubné pasty, prášky a vodičky, kozmetické prípravky na pestovanie pokožky, kozmetické prípravky všetkých druhov, napr. krémy, esencie, prísady do kúpeľa, púdre, farby na vlasy, prírodné farby na vlasy, regeneračné vlasové gély, vlasové šampóny, tónovacie šampóny, krémy proti vráskam, vlasové vody, vlasové balzamy - kondicionéry a ostatný kozmetický a drogériový tovar patriaci do tejto triedy.

5 - Vitamínové prostriedky na starostlivosť o pleť a vlasy.

35 - Sprostredkovanie obchodu s tovarmi v odbore drogéria, parfuméria a kozmetika, usporadúvanie komerčných výstav a prehliadok.

42 - Kozmetické služby, kozmetické salóny, poradenstvo v spojitosti s poskytovaním kozmetických služieb.

(540)



(731) **Kytlica Pavel, Ing.**, Jiráskova 2, 741 01 Nový Jičín, CZ;

(740) **Beleščák Ladislav, Ing.**, Piešťany, SK;

(210) 114-2000
 (220) 19.01.2000

7 (511) 1, 4, 19

(511) 1 - Živice patriace do triedy 1, hnojivá, lepidlá na priemyselné účely.

4 - Palivá, priemyselné oleje, tuky a mazadlá.

19 - Stavebné materiály nekovové, asfalt.

(540) **PARAMO**

(731) **PARAMO, a. s.**, Přerovská 560, 530 06 Pardubice, CZ;

(740) **Obertáš Július, Ing.**, Bratislava, SK;

(210) 123-2000
 (220) 20.01.2000

7 (511) 35, 36, 37, 38, 39, 42

(511) 35 - Organizačné zabezpečovanie potrieb cudzozemských právnických osôb, obchodných zastúpení, kultúrnych a informačných stredísk, tlačových agentúr, akreditovaných novinárov, leteckých a iných dopravných spoločností vrátane administratívnej agendy.

36 - Správa a prenájom nehnuteľností, sprostredkovanie nehnuteľností.

37 - Zabezpečovanie údržby a opravy budov.

38 - Sprostredkovateľská činnosť v oblasti telekomunikácií.

39 - Sprostredkovateľská činnosť v oblasti dopravy.

42 - Vybavenie povolení na zbrojné preukazy pre zamestnancov cudzích zastupiteľských úradov.

(540)



(731) **SPRÁVA SLUŽIEB DIPLOMATICKÉMU ZBORU**, Palisády 31, 811 06 Bratislava, SK;

(740) **Dolanská Elena, RNDr.**, Bratislava, SK;

- (210) 124-2000
 (220) 20.01.2000
 7 (511) 35, 36, 37, 38, 39, 42
 (511) 35 - Organizačné zabezpečovanie potrieb cudzozemských právnických osôb, obchodných zastúpení, kultúrnych a informačných stredísk, tlačových agentúr, akreditovaných novinárov, leteckých a iných dopravných spoločností vrátane administratívnej agendy.
 36 - Správa a prenájom nehnuteľností, sprostredkovanie nehnuteľností.
 37 - Zabezpečovanie údržby a opravy budov.
 38 - Sprostredkovateľská činnosť v oblasti telekomunikácií.
 39 - Sprostredkovateľská činnosť v oblasti dopravy.
 42 - Vybavenie povolení na zbrojné preukazy pre zamestnancov cudzích zastupiteľských úradov.
 (540)



- (591) biela, čierna, modrá, červená
 (731) **SPRÁVA SLUŽIEB DIPLOMATICKÉMU ZBORU**, Palisády 31, 811 06 Bratislava, SK;
 (740) Dolanská Elena, RNDr., Bratislava, SK;

- (210) 140-2000
 (220) 21.01.2000
 7 (511) 29, 30, 31, 32, 33, 34, 35, 36
 (511) 29 - Mäso, ryby, hydina a zverina, mäsové výt'ažky, konzervované, sušené a tepelné spracovanie ovocia a zeleniny; rósoly, džemy, marmelády, ovocné zaváraniny, ovocné pretlaky a jedlé oleje a tuky.
 30 - Káva, čaj, kakao, cukor, ryža, manihot, ságo, kávové náhrady, múka a výrobky z obilia, chlieb, pekárske výrobky, soľ, horčica, ocot, omáčky ako chuťové prísady, korenie.
 31 - Nespracované poľnohospodárske, záhradkárске a lesné produkty a obilniny; potrava pre zvieratá a slad patriaci do tejto triedy.
 32 - Pivo, ovocné nápoje a šťavy, sirupy a iné prípravky na výrobu nápojov.
 33 - Alkoholické nápoje s výnimkou piva.
 34 - Tabak, potreby pre fajčiarov, zápalky.
 35 - Sprostredkovanie nákupu a predaja poľnohospodárskych komodít.
 36 - Sprostredkovanie nákupu a predaja nehnuteľností.
 (540)



- (591) žltá, oranžová, zelená, čierna

- (731) **Minarič Ladislav Ing. - AGROREAL**, Oravská 1543/13, 903 01 Senec, SK;

- (210) 166-2000
 (220) 26.01.2000
 7 (511) 19
 (511) 19 - Nekovové stavebné materiály; nekovové rúry pre stavebníctvo; asfalt, smola, bitúmen nie na izolačné účely; nekovové prenosné stavby; pomocníky okrem kovových; najmä izolačné podkladové materiály (fólie) na skládky, nádrže a jazerá; podkladové materiály a fólie na steny a plochy; flexibilné vodonepriepustné bariérové materiály obsahujúce bentonitovú hlinu zachytenú vláknitými materiálmi; všetko na použitie ako podkladové materiály (fólie) na skládky, nádrže, jazerá a na použitie ako vodu neprepúšťajúce materiály na podklad stien a konkrétnych plôch.

- (540) **VOLTEX**
 (731) **AMCOL INTERNATIONAL CORPORATION**, Chicago, Illinois 60004, US;
 (740) Čechvalová Dagmar, Bratislava, SK;

- (210) 263-2000
 (220) 03.02.2000
 (310) 2000 00938
 (320) 17.01.2000
 (330) HK
 7 (511) 28
 (511) 28 - Vzduchové pištole (hračky), zariadenia na elektronické hry s výnimkou hier využívajúcich televízne prijímače, automatické hry, lopty na hranie, stavebnicové kocky (hračky), stavebnice, kapsle do kapsľových pištoľí (hračky), bábiky, postieľky pre bábiky, šaty pre bábiky, domčeky pre bábiky, izby pre bábiky, hry, inteligentné hračky, hry a hračky do interiéru, autá (hračky), ozdoby alebo darčeky rozdávané hosťom pri večierkoch a tanečných zábavách, ozdoby na vianočné stromčeky s výnimkou osvetľovacích telies a cukrovíniiek, hracie lopty, balóny na hranie, atrapy, zmenšené modely vozidiel, guľky na hranie, hračkárske autá, hračky, hračky pre zvieratá chované v domácnostiach, hračkárske pištole, hračkárske vozidlá.

(540)



NewRay

- (731) **New-Ray Toys Company Limited**, Craigmuir Chambers, Road Town, Tortola, VG;
 (740) Čechvalová Dagmar, Bratislava, SK;

- (210) 265-2000
 (220) 03.02.2000
 7 (511) 14, 16, 18, 42
 (511) 14 - Drahé kovy a ich zliatiny, výrobky z drahých kovov alebo výrobky pokovované drahými kovmi, ktoré nie sú zahrnuté v iných triedach; šperky a bižutéria, ako sú náušnice, odznaky z drahých kovov, ihlice z drahých kovov, kravatové ihlice, spony na kravaty, ozdobné ihlice, náhrdelníky, prstene, brošne, náramky, drahokamy; hodinárske výrobky a iné chronometre.
 16 - Papier, kartón, lepenka a výrobky z týchto materiálov, ktoré nie sú zahrnuté v iných triedach; tlačoviny; knihárske výrobky; fotografie; papiernický tovar a písacie potreby; lepidlá na papier a na použitie v domácnosti; maliarske štetce; písacie stroje a kancelárske potreby okrem nábytku; vzdelávacie a učebné potreby okrem prístrojov; obalové materiály z plastických hmôt, ktoré nie sú zahrnuté v iných triedach; hracie karty; typografické písmo; tlačiarske štočky a stereotypy.
 18 - Usne, koženky, koža, surové kože; kufre a cestovné tašky; dáždniky, slnečníky a vychádzkové palice; biče, postroje a sedlárske výrobky.
 42 - Poskytovanie stravy a nápojov (poskytovanie stravovacích a občerstvovacích služieb); prechodné ubytovanie; lekárska, hygienická a kozmetická starostlivosť; zverolekárske služby a služby v poľnohospodárstve; právne služby; služby v oblasti počítačového programovania.

(540) **IZKA**

- (731) **IZKA, SOCIETE CIVILE (A French Corporation)**, 202 Route de Charliou, 42300 Roanne, FR;
 (740) Čechvalová Dagmar, Bratislava, SK;

- (210) 266-2000
 (220) 03.02.2000
 (310) 001323161
 (320) 27.09.1999
 (330) EM
 7 (511) 3, 5
 (511) 3 - Prípravky na starostlivosť o telo, skrášľovacie prípravky, éterické oleje, prípravky na čistenie zubov, šampóny, kozmetické prípravky na čistenie a starostlivosť o kožu, vlasy, pery; prípravky na vonkajšie použitie pri nečistej pleti; tovary na starostlivosť o dojčatá, a to prípravky na umývanie dojčiat, krémy pre dojčatá, ošetrovacie oleje, ošetrovacie olejové obrúsky, vlhké obrúsky, detské šampóny, detské púdre, detské krémy; prípravky na čistenie a starostlivosť o pleť v tekutej a pevnej forme, vo forme lotionov, krémov a gélov, vodné a alkoholické roztoky; kúpeľové extrakty na báze liečivých rastlín a/alebo bylín určené na kozmetické účely; prípravky na starostlivosť o nohy; prípravky na ochranu kože proti slnečným lúčom a prípravky na starostlivosť o kožu vo forme lotionov, krémov a gélov, balzamy na aplikáciu po slnení, spreje na aplikáciu po slnení; dezodoranty na osobnú potrebu.
 5 - Liečivá, chemické, farmaceutické a veterinárnomedicinálne prípravky na liečebné účely, starostlivosť o zdravie a hygienu, farmaceutické prípravky na ochorenia kože, najmä čistiace priprav-

ky ako farmaceutické preparáty pri ochoreniach kože vo forme špeciálnych prostriedkov na seboroické a mikrobiálne dermatózy (pevné, tekuté, vo forme lotionov, krémov, šampónov); kúpeľové extrakty na báze liečivých rastlín a/alebo bylín určené na farmaceutické účely; medicínálne detské krémy.

(540)

tensi med
pH 5,5

- (731) **Sebapharma GmbH & Co.**, Binger Strasse 80, D-56154 Boppard, DE;
 (740) Čechvalová Dagmar, Bratislava, SK;

- (210) 294-2000
 (220) 07.02.2000
 7 (511) 3, 29, 30, 32, 33, 35
 (511) 3 - Pracie prípravky, avivážne prípravky, kozmetické prípravky, leštiace prípravky, odmasťovacie prípravky.
 29 - Ančovky (sardely), arašidy (spracované), cibuľa (konzervovaná), džemy, fazuľa (konzervovaná), hrach (konzervovaný), oleje - jedlé, klobásy, salámy, párky, kyslá kapusta, losos, marmeláda (z pomarančov alebo iných citrusových plodov), mäso (konzervované), mäsové šľavy (omáčky), mliečne výrobky, mrazené ovocie, mušle jedlé (nie živé), nakladaná zelenina, nakladané uhorky, olivový olej (jedlý), olivy (konzervované), oriešky (spracované), ovocie (kompóty), ovocie (konzervované), ovocie (presladené), ovocie (sladené), ovocie naložené v alkohole, ovocné šaláty, paradajková šľava na varenie, paradajkový pretlak, paštéta (pečeňová), plátky (rybie), potraviny z rýb, ryby (konzervované), ryby (potravínárske výrobky), sardinky, slnečnicový olej, sójové bôby - konzervované ako potrava, sušené ovocie, syry, šaláty (ovocné), šaláty (zeleninové), šampiňóny (konzervované), šošovica (konzervovaná), šunka, tuniaky, údeniny, záhradné bylinky (konzervované), zelenina (konzervovaná), zeleninové šaláty na varenie, konzervy s ovocím, konzervy s rybami, konzervy so zeleninou, mäsové konzervy, ryby v slanom náleve.
 30 - Cestoviny, cukor, cukríky, cukrovinky, čaj, horčica, jemné pečivo, káva, kečupy, korenie, kuchynská soľ, múka, ocot, paprika (korenie), paradajková omáčka, ryža, sušienky.
 32 - Nealkoholické nápoje, ovocné šľavy, pivo.
 33 - Alkoholické nápoje s výnimkou piva, víno.
 35 - Obchodná činnosť (pomoc pri riadení), obchodné poradenstvo, podpora predaja (pre tretie osoby), prieskum trhu.

(540)

 **LUMARKT**

(591) zelená, žltá, modrá
 (731) **LUMARKT - Daniel Lučkanič**, Hutnícka 1,
 040 01 Košice, SK;

(210) 296-2000
 (220) 07.02.2000
 7 (511) 29, 30
 (511) 29 - Mäso, ryby, hydina, mäkkýše, kôrovce, zve-
 rina, mäsové a hydinové výrobky a výťažky, vý-
 robky z rýb, všetko upravené aj konzervovaním;
 konzervované, sušené a tepelne spracované ovo-
 cie a zelenina vrátane konzervovaných strukovín
 a ovocných pretlakov; výrobky zo zeleniny, aj
 upravené konzervovaním; konzervované huby a
 záhradné bylinky; rôsoly, džemy, marmelády, za-
 váraniny; vajcia; mlieko a mliečne výrobky vráta-
 ne mliečnych nápojov; jedlé oleje a tuky; zeleni-
 na naložená v octe; želatína na potravinárske úče-
 ly.
 30 - Káva, čaj, kakao, ryža, maniok, ságo, tapio-
 ka, kávové náhradky, múka a obilné výrobky ur-
 čené na ľudskú výživu, cestoviny, nápoje z kávy,
 kakaa, čokolády, chlieb, sucháre, sušienky, jemné
 pečivo, keksy, koláče s plnkou, perníky, medovní-
 ky, torty, ovsené vločky, droždie do cesta, cukro-
 vinky, zmrzlina, med, sirup z melasy, prášok do
 pečiva, soľ, čierne korenie, ocot, chuťové omáč-
 ky, korenie, ľad.

(540) **ZLATÉ PALIČKY**

(731) **Bernard Matthews PLC**, Great Witchingham
 Hall, Norwich, Norfolk NR9 5QD, GB;
 (740) Mešková Viera, Ing., Bratislava, SK;

(210) 303-2000
 (220) 08.02.2000
 7 (511) 18, 24, 25
 (511) 18 - Batohy.
 20 - Spacie vaky na stanovanie.
 24 - Bavlnené textilie, cestovné prikrývky.
 25 - Športové bundy, športová obuv, tričká, čiap-
 ky, bielizeň, cyklistické oblečenie, čelenky.

(540) **ROBINSON**

(731) **OUTDOOR GAZ, spol. s r. o.**, Bratislavská ces-
 ta 39, 010 01 Žilina, SK;

(210) 309-2000
 (220) 09.02.2000
 7 (511) 30
 (511) 30 - Zmrzliny, mrazené mliečne a ovocné krémy.
 (540) **JARKA - RULETA**
 (731) **MRAZIARNE Prešov, s. r. o.**, Jilemnického 1,
 080 01 Prešov, SK;

(210) 310-2000
 (220) 09.02.2000
 7 (511) 30
 (511) 30 - Zmrzliny, mrazené mliečne a ovocné krémy.
 (540) **ŠARIŠAN**

(731) **MRAZIARNE Prešov, s. r. o.**, Jilemnického 1,
 080 01 Prešov, SK;

(210) 311-2000
 (220) 09.02.2000
 7 (511) 30
 (511) 30 - Zmrzliny, mrazené mliečne a ovocné krémy.
 (540) **BIG - BEN**
 (731) **MRAZIARNE Prešov, s. r. o.**, Jilemnického 1,
 080 01 Prešov, SK;

(210) 312-2000
 (220) 09.02.2000
 7 (511) 30
 (511) 30 - Zmrzliny, mrazené mliečne a ovocné krémy.
 (540) **PATRIA**
 (731) **MRAZIARNE Prešov, s. r. o.**, Jilemnického 1,
 080 01 Prešov, SK;

(210) 313-2000
 (220) 09.02.2000
 7 (511) 30
 (511) 30 - Zmrzliny, mrazené mliečne a ovocné krémy.
 (540) **Dr. ICE**
 (731) **MRAZIARNE Prešov, s. r. o.**, Jilemnického 1,
 080 01 Prešov, SK;

(210) 314-2000
 (220) 09.02.2000
 7 (511) 30
 (511) 30 - Zmrzliny, mrazené mliečne a ovocné krémy.
 (540) **CARIBO**
 (731) **MRAZIARNE Prešov, s. r. o.**, Jilemnického 1,
 080 01 Prešov, SK;

(210) 315-2000
 (220) 09.02.2000
 7 (511) 30
 (511) 30 - Zmrzliny, mrazené mliečne a ovocné krémy.
 (540) **FAJN**
 (731) **MRAZIARNE Prešov, s. r. o.**, Jilemnického 1,
 080 01 Prešov, SK;

(210) 316-2000
 (220) 09.02.2000
 7 (511) 30
 (511) 30 - Zmrzliny, mrazené mliečne a ovocné krémy.
 (540) **MISTRÁL**
 (731) **MRAZIARNE Prešov, s. r. o.**, Jilemnického 1,
 080 01 Prešov, SK;

- (210) 317-2000
(220) 09.02.2000
7 (511) 1, 3, 5
(511) 1 - Chemické výrobky (chemikálie a chemické substancie) a chemikálie pre priemysel a vedu, chemické látky na konzervovanie potravín, triesloviny.
3 - Éterické oleje, kozmetické prípravky, vlasové vodičky, prípravky na čistenie zubov, dezodoranty na osobnú potrebu.
5 - Farmaceutické a zverolekárske prípravky, čajoviny a čajové zmesi s liečivým účinkom, farmaceutické prípravky s obsahom rastlinných výťažkov, chemické látky na zdravotnícke účely, ochranné pracovné masti a krémy, emulzie s obsahom dezinfekčných a biologicky aktívnych látok, s obsahom liečivých rastlín a s obsahom ochranných filtrov a vitamínov určených na ochranu a regeneráciu pokožky, liečivé masti, prášky a zásypy, vitamínové prípravky, dietetické látky prispôsobené na lekárske účely, dezinfekčné prípravky, sanitárne prípravky na liečebné účely.
- (540) **PROSTAFITKY**
(731) SLOVAKOFARMA, a. s., Železničná 12, 920 27 Hlohovec, SK;
(740) ROTT, RŮŽIČKA & GUTTMANN, v. o. s., Bratislava, SK;

- (210) 318-2000
(220) 09.02.2000
7 (511) 1, 3, 5
(511) 1 - Chemické výrobky (chemikálie a chemické substancie) a chemikálie pre priemysel a vedu, chemické látky na konzervovanie potravín, triesloviny.
3 - Éterické oleje, kozmetické prípravky, vlasové vodičky, prípravky na čistenie zubov, dezodoranty na osobnú potrebu.
5 - Farmaceutické a zverolekárske prípravky, čajoviny a čajové zmesi s liečivým účinkom, farmaceutické prípravky s obsahom rastlinných výťažkov, chemické látky na zdravotnícke účely, ochranné pracovné masti a krémy, emulzie s obsahom dezinfekčných a biologicky aktívnych látok s obsahom liečivých rastlín a s obsahom ochranných filtrov a vitamínov určených na ochranu a regeneráciu pokožky, liečivé masti, prášky a zásypy, vitamínové prípravky, dietetické látky prispôsobené na lekárske účely, dezinfekčné prípravky, sanitárne prípravky na liečebné účely.
- (540) **HEPAFIT**
(731) SLOVAKOFARMA, a. s., Železničná 12, 920 27 Hlohovec, SK;
(740) ROTT, RŮŽIČKA & GUTTMANN, v. o. s., Bratislava, SK;

- (210) 319-2000
(220) 09.02.2000
7 (511) 1, 3, 5
(511) 1 - Chemické výrobky (chemikálie a chemické substancie) a chemikálie pre priemysel a vedu, chemické látky na konzervovanie potravín, triesloviny.

3 - Éterické oleje, kozmetické prípravky, vlasové vodičky, prípravky na čistenie zubov, dezodoranty na osobnú potrebu, prípravky na hygienu tela.
5 - Farmaceutické a zverolekárske prípravky, čajoviny a čajové zmesi s liečivým účinkom, farmaceutické prípravky s obsahom rastlinných výťažkov, chemické látky na zdravotnícke účely, ochranné pracovné masti a krémy, emulzie s obsahom dezinfekčných a biologicky aktívnych látok, s obsahom liečivých rastlín a s obsahom ochranných filtrov a vitamínov určených na ochranu a regeneráciu pokožky, liečivé masti, prášky a zásypy, vitamínové prípravky, dietetické látky prispôsobené na lekárske účely, prípravky dezinfekčné, sanitárne prípravky na liečebné účely.

(540)

indulonka

- (731) SLOVAKOFARMA, a. s., Železničná 12, 920 27 Hlohovec, SK;
(740) ROTT, RŮŽIČKA & GUTTMANN, v. o. s., Bratislava, SK;

- (210) 324-2000
(220) 09.02.2000
7 (511) 33
(511) 33 - Víno, alkoholické nápoje s výnimkou piva.
(540) **BAKCHUS**
(731) Vitis trade, s. r. o., Sásovská cesta 41, 974 01 Banská Bystrica, SK;

- (210) 350-2000
(220) 10.02.2000
7 (511) 9, 38
(511) 9 - Komunikačný hardvér, vybavenie a súvisiace príslušenstvo zahrnuté v triede 9, ktoré pracujú v globálnej počítačovej sieti a iných komunikačných systémoch a sieťach, konkrétne telefónne zariadenia vrátane osobných počítačov, telefónov, bezdrôtových a drôtových telefónov; servisná výbava telefónov; video- a audiokarty, ktoré sú nainštalované v osobnom počítači; vstupné brány a správcovia vstupných brán na prenos a príjem údajov, videa a iných informácií cez sieť s komunikáciou založenou na prenose balíkov; počítačový softvér cez disk, CD-ROM alebo iné médium poskytujúce telefonické komunikácie na báze internet protokolu.
38 - Komunikačné služby poskytované používateľom osobných počítačov, telefónov a iných komunikačných zariadení v prostredí e-obchodu vrátane internetových telefónnych služieb a prenosu údajov, videa a iných informácií, v globálnej počítačovej sieti a iných komunikačných systémoch a sieťach; poskytovanie služieb telefonickej komunikácie na báze internet protokolu vo forme spojení z osobného počítača na telefón, z osobného počítača na osobný počítač, z telefónu na osobný počítač a z telefónu na telefón; poskytovanie komunikačných služieb s použitím telefónnych kariet alebo debetných kariet.

(540) **NET2PHONE**(731) **Net2Phone, Inc.**, 171 Main Street, Hackensack, New Jersey 07601, US;

(740) Čechvalová Dagmar, Bratislava, SK;

(210) 363-2000

(220) 11.02.2000

7 (511) 9, 16, 28

(511) 9 - Televízne hry; súpravy televíznych hier; kazety s pamäťou na súpravy televíznych hier; disky (vrátane magnetických a optických diskov) na súpravy televíznych hier; zariadenia na videohry; zábavné prístroje; kontrolné zariadenia a riadiace spínače na uvedené súpravy hier a prístroje; páky ručného ovládania na uvedené súpravy hier a prístroje; počítačové programy; kazety s pamäťou; disky (vrátane magnetických diskov, opticko-magnetických diskov); diskety; IC-štítky (štítky s integrovanými obvody); elektronické obvody; mikročipy; polovodičové pamäte; magnetické pásky; magnetické karty; kazety nosiace počítačové programy; zvukové a videozáznamy (vrátane zvukových a video-CD); krokoměry; predajné automaty (prístroje automaticky distribuujúce tovar); televízne prijímače; audio/videoprístroje na záznam/reprodukciu; prenosné audio/videoprístroje na záznam/reprodukciu; šetriče obrazoviek/programy šetričov obrazoviek; ručne držané elektronické hry; kazety s pamäťou na ručne držané hry; kontrolné zariadenia, riadiace spínače a páky ručného ovládania.

16 - Tlačoviny (vrátane časopisov, novín, kníh, katalógov, príručiek, letákov); hracie karty (vrátane hracích kariet, japonských hracích kariet); papier a výrobky z papiera; papierové škatule a obaly; piernický tovar; písacie potreby a kancelárske potreby; kaligrafie a obrazy; papierové stolové prestierania; papierové servítky; papierové stuhy, stužky, mašle; papierové vlajky; papierové vreckovky; fotografie; pasty a lepidlá na využitie v kanceláriách a domácnostiach; kancelárske rozmnožovacie stroje; baliace fólie na potraviny pre domácnosti; vzory; ozdobné ornamenty a šablóny na označovanie odevov; detské papierové plienky; papierové modely; lepiace nálepky a obtlačky; nálepky na prepisovanie vzorov a ornamentov (laminované pečiatky a nálepky); stojany a rámčeky na fotografie; adresovacie stroje; tlačiarenské preložky; atramentové pásky do tlačiarní; elektrické zošívacie strojčeky pre kancelárie; maliarske potreby a maliarsky materiál; maliarske štetce, písacie stroje; drvičky papiera; pečatný vosk; vnútorné akvária.

28 - Hry a hračky; bábiky; „GO“ hracie zariadenie; šach; japonský šach; čarujúce a kúzliace prístroje; zariadenia na mahjong; športový a gymnastický tovar a potreby, všetko patriace do tr. 28; rybárske náčinie a pomôcky; prívesky (držiačky) na kľúče s hračkou/bábikou.

(540)

**PIKACHU**(731) **NINTENDO Co., Ltd.**, 60 Fukuinekamitakamatsu-cho, Higashiyama-ku, Kyoto-shi, Kyoto-fu, JP;

(740) PATENTSERVIS BRATISLAVA, a. s., Bratislava, SK;

(210) 364-2000

(220) 11.02.2000

7 (511) 9, 16, 28

(511) 9 - Televízne hry; súpravy televíznych hier; kazety s pamäťou na súpravy televíznych hier; disky (vrátane magnetických a optických diskov) na súpravy televíznych hier; zariadenia na videohry; zábavné prístroje; kontrolné zariadenia a riadiace spínače na uvedené súpravy hier a prístroje; páky ručného ovládania na uvedené súpravy hier a prístroje; počítačové programy; kazety s pamäťou; disky (vrátane magnetických diskov, opticko-magnetických diskov); diskety; IC-štítky (štítky s integrovanými obvody); elektronické obvody; mikročipy; polovodičové pamäte; magnetické pásky; magnetické karty; kazety nosiace počítačové programy; zvukové a videozáznamy (vrátane zvukových a video-CD); krokoměry; predajné automaty (prístroje automaticky distribuujúce tovar); televízne prijímače; audio/videoprístroje na záznam/reprodukciu; prenosné audio/videoprístroje na záznam/reprodukciu; šetriče obrazoviek/programy šetričov obrazoviek; ručne držané elektronické hry; kazety s pamäťou na ručne držané hry; kontrolné zariadenia, riadiace spínače a páky ručného ovládania.

16 - Tlačoviny (vrátane časopisov, novín, kníh, katalógov, príručiek, letákov); hracie karty (vrátane hracích kariet, japonských hracích kariet); papier a výrobky z papiera; papierové škatule a obaly; piernický tovar; písacie potreby a kancelárske potreby; kaligrafie a obrazy; papierové stolové prestierania; papierové servítky; papierové stuhy, stužky, mašle; papierové vlajky; papierové vreckovky; fotografie; pasty a lepidlá na využitie v kanceláriách a domácnostiach; kancelárske rozmnožovacie stroje; baliace fólie na potraviny pre domácnosti; vzory; ozdobné ornamenty a šablóny na označovanie odevov; detské papierové plienky; papierové modely; lepiace nálepky a obtlačky; nálepky na prepisovanie vzorov a ornamentov (laminované pečiatky a nálepky); stojany a rámčeky na fotografie; adresovacie stroje; tlačiarenské preložky; atramentové pásky do tlačiarní; elektrické zošívacie strojčeky pre kancelárie; maliarske potreby a maliarsky materiál; maliarske štetce, písacie

cie stroje; drvičky papiera; pečatný vosk; vnútorné akváriá.

28 - Hry a hračky; bábiky; „GO“ hracie zariadenie; šach; japonský šach; čarujúce a kúzliace prístroje; zariadenia na mahjong; športový a gymnastický tovar a potreby, všetko patriace do tr. 28; rybárske náčinie a pomôcky; prívesky (držiačky) na kľúče s hračkou/bábikou.

(540)



(731) NINTENDO Co., Ltd., 60 Fukuinekamitakamatsu-cho, Higashiyama-ku, Kyoto-shi, Kyoto-fu, JP;

(740) PATENTSERVIS BRATISLAVA, a. s., Bratislava, SK;

(210) 365-2000

(220) 11.02.2000

7 (511) 9, 36, 38

(511) 9 - Počítačový softvér.

36 - Finančné služby, najmä elektronický prevod kapitálu.

38 - Telekomunikačné služby, najmä zabezpečenie diaľkového, obzvlášť internetového prístupu k elektronickým kapitálovým trhom.

(540)



(731) Highex AB, Gävlegatan 22, 11382 Stockholm, SE;

(740) PATENTSERVIS BRATISLAVA, a. s., Bratislava, SK;

(210) 372-2000

(220) 11.02.2000

7 (511) 16, 35, 41, 42

(511) 16 - Časopisy, periodiká, neperiodické tlačoviny, kalendáre, prospekty a reklamné materiály, propagačné materiály.

35 - Reklamná a propagačno-osvetová činnosť, činnosť reklamnej agentúry, aranžovanie, kopírovanie, rozmnožovanie tlačovín, lepenie plagátov a propagačných materiálov, organizovanie komerčných alebo reklamných výstav, predvádzanie tovarov, prenájom reklamných materiálov, prieskum záujmu o tovary a služby, vydávanie, rozširovanie, zasielanie a aktualizácia reklamných materiálov a prospektov, prenájom reklamných plôch, rozhlasová a televízna reklama.

41 - Organizovanie a vedenie konferencií, seminárov, školení, organizovanie kultúrnych, spoločenských a vzdelávacích podujatí, vzdelávacích (nekomerčných) výstav, vydávanie kníh, časopi-

sov, periodickej a neperiodickej tlače, kalendárov. 42 - Zdravotné poradenstvo, zdravotnícke informácie.

(540) **ALERGO**

(731) Biath Ladislav, Ing., Šalviová 28, 821 01 Bratislava, SK;

(740) Obertáš Július, Ing., Bratislava, SK;

(210) 373-2000

(220) 11.02.2000

7 (511) 16, 35, 41, 42

(511) 16 - Časopisy, periodiká, neperiodické tlačoviny, kalendáre, prospekty a reklamné materiály, propagačné materiály.

35 - Reklamná a propagačno-osvetová činnosť, činnosť reklamnej agentúry, aranžovanie, kopírovanie, rozmnožovanie tlačovín, lepenie plagátov a propagačných materiálov, organizovanie komerčných alebo reklamných výstav, predvádzanie tovarov, prenájom reklamných materiálov, prieskum záujmu o tovary a služby, vydávanie, rozširovanie, zasielanie a aktualizácia reklamných materiálov a prospektov, prenájom reklamných plôch, rozhlasová a televízna reklama.

41 - Organizovanie a vedenie konferencií, seminárov, školení, organizovanie kultúrnych, spoločenských a vzdelávacích podujatí, vzdelávacích (nekomerčných) výstav, vydávanie kníh, časopisov, periodickej a neperiodickej tlače, kalendárov. 42 - Zdravotné poradenstvo, zdravotnícke informácie.

(540) **ALERGIA**

(731) Biath Ladislav, Ing., Šalviová 28, 821 01 Bratislava, SK;

(740) Obertáš Július, Ing., Bratislava, SK;

(210) 374-2000

(220) 11.02.2000

7 (511) 16, 35, 41

(511) 16 - Časopisy, periodiká, neperiodické tlačoviny, kalendáre, prospekty a reklamné materiály, propagačné materiály.

35 - Reklamná a propagačno-osvetová činnosť, činnosť reklamnej agentúry, aranžovanie, kopírovanie, rozmnožovanie tlačovín, lepenie plagátov a propagačných materiálov, organizovanie komerčných alebo reklamných výstav, predvádzanie tovarov, prenájom reklamných materiálov, prieskum záujmu o tovary a služby, vydávanie, rozširovanie, zasielanie a aktualizácia reklamných materiálov a prospektov, prenájom reklamných plôch, rozhlasová a televízna reklama.

41 - Organizovanie a vedenie konferencií, seminárov, školení, organizovanie kultúrnych, spoločenských a vzdelávacích podujatí, vzdelávacích (nekomerčných) výstav, vydávanie kníh, časopisov, periodickej a neperiodickej tlače, kalendárov.

(540) **ŽELEZNICA**

(731) Biath Ladislav, Ing., Šalviová 28, 821 01 Bratislava, SK;

(740) Obertáš Július, Ing., Bratislava, SK;

- (210) 375-2000
 (220) 11.02.2000
 7 (511) 30, 39, 42
 (511) 30 - Pečivá a zákusky; jedlá na báze múky; cestoviny k pečivám; pekárske polotovary (aj mražené); kysnuté cestoviny; preložené a listové, plnené a neplnené, slané, resp. sladké, pekárske výrobky špeciálneho tvaru (s hmotnosťou cca 15 g/ks) s výnimkou diabetických výrobkov.
 39 - Zásobovanie potravinárskymi výrobkami.
 42 - Pohostinstvo; rýchloobčerstvenie; prenájom a požičiavanie elektrických pecí slúžiacich na pečenie pekárskych výrobkov.
- (540)

FORNETTI
FRANCHISE

- (591) tmavomodrá, tmavá oranžová
 (731) **AMBROPEK, spol. s r. o.**, Kúpeľná č. 22, 929 01 Dunajská Streda, SK;

- (210) 377-2000
 (220) 11.02.2000
 7 (511) 16, 35
 (511) 16 - Tlačoviny - periodická tlač, knižárske výrobky.
 35 - Reklamná činnosť - marketingová komunikácia v oblasti masových médií.
- (540)

k.i.p.
 ... A NIČ VAM NEUJDE

- (591) čierna, zelená
 (731) **iSTEP communication, a. s.**, Záhradnícka 151, 821 08 Bratislava, SK;

- (210) 394-2000
 (220) 11.02.2000
 7 (511) 1, 5, 30, 35, 36, 39
 (511) 1 - Umelé sladidlá.
 5 - Cukrovinky s liečivými účinkami, cukor na lekárske účely, dietetické látky upravené na lekárske účely, diétne potraviny upravené na lekárske účely, farmaceutické prípravky.
 30 - Cukríky, čokoláda, kakao.
 35 - Poradenstvo v obchodnej činnosti, obchodný alebo podnikateľský prieskum, obchodný manažment a podnikové poradenstvo.
 36 - Správa nehnuteľností, sprostredkovanie nehnuteľností.
 39 - Sprostredkovanie prepravy.

- (540) **VASPRES**
 (731) **VASPRES, s. r. o.**, Dúbravská 43, 080 01 Prešov, SK;

- (210) 395-2000
 (220) 11.02.2000
 7 (511) 1, 5, 30
 (511) 1 - Umelé sladidlá.
 5 - Farmaceutické prípravky, vitamínové prípravky tabletované a v prášku.
 30 - Čokoláda, cukrovinky.
- (540)



- (731) **VASPRES, s. r. o.**, Dúbravská 43, 080 01 Prešov, SK;

- (210) 397-2000
 (220) 11.02.2000
 7 (511) 6, 7, 8, 9, 37, 40, 41, 42
 (511) 6 - Kovové rozvádzače, regály, nástrojárske výrobky, iné výrobky z kovu (nie z drahých kovov) neobsiahnuté v iných triedach.
 7 - Stroje, ako jednocelové stroje, zariadenia a prostriedky na mechanizáciu, robotizáciu a racionalizáciu technologických procesov, stroje na spracovanie kovu, plastických hmôt a odpadov z nich, formy, modely, šablóny, nožnice, nástroje na lisovanie kovových dielcov; nástroje na lisovanie plastických hmôt a keramiky; montážne, zvracie a kalibračné prípravky.
 8 - Ručné palety a vozíky, ručné lisy, náradie a prípravky k ručným lisom, ručné rezné nástroje, strihacie prípravky.
 9 - Prístroje a nástroje elektrické a elektronické, prístroje na meranie, signalizáciu, prístroje kontrolné na chránenie a istenie (zabezpečenie), prístroje na reguláciu a kontrolu elektrických prúdov, elektrické zariadenia na diaľkovú kontrolu priemyselných operácií a elektrických systémov, testery, rozvádzače, prípojkové a rozpojovacie skrine a piliere, tlakové a plavákové spínače, výkonové poistky nožové a valcové vrátane príslušenstva, poistky na istenie polovodičov vrátane príslušenstva, poistkové odpojovače a odpínače vrátane príslušenstva; ističe vrátane doplnkov a príslušenstva, vypínače, zvodiče napätia (prepätia), chrániče, stykače, spínacie prístroje, tlačidlá, prístroje na domové a priemyselné rozvody, zásuvky, spúšťače motorov, relé všetkých druhov, transformátory, spínacie hodiny, návesti, plastové rozvádzače, prevlečné kryty, variabilné plastové

kryty, prepojovacie prvky a modulové elektrické prístroje, izolačné skrine, rozbočovacie mostíky, rozvodnice, elektrické vodiče, káble a elektrovodné pásy, pružné elektrické spojky koľajové a vagonové, testovacie prístroje a zariadenia na elektrické prístroje.

37 - Montáže, opravy, úpravy a údržba výrobkov, strojov, prístrojov a technických pomôcok uvedených v triede 9, rekonštrukcie elektrického káblového a prístrojového vybavenia, riadiacich a kontrolných systémov vo vybavení budov a priemyselných objektov.

40 - Galvanizácia, tepelné a chemické zošľachtovanie kovov, povrchové úpravy nástrekom.

41 - Organizovanie zábavnej činnosti a športových akcií.

42 - Poradenské, konzultačné, projekčné, kontrolné, skúšobné a návrhové činnosti v odbore elektro, meranie fyzikálnych a chemických veličín a súvisiace meracie, testovacie, diagnostické a regulačné techniky vrátane služieb oživovacích, inšpekčných a revíznych, vývoj a poskytovanie softvéru na automatizované riadiace systémy priemyselných technológií a automatické spracovanie dát, služby súvisiace s prevádzkovaním reštaurácií, hotelov, motelov, snack-barov, bistier, hostincov a služby rýchleho občerstvenia, spoločného stravovania, služby ubytovacie a stravovacie vo vlastných rekreačných zariadeniach.

(540)



(731) **OEZ Letohrad, s. r. o.**, Šedivská 339, 561 51 Letohrad, CZ;

(740) **PATENTSERVIS BRATISLAVA, a. s.**, Bratislava, SK;

(210) 398-2000

(220) 11.02.2000

7 (511) 6, 7, 8, 9, 37, 40, 41, 42

(511) 6 - Kovové rozvádzače, regály, nástrojárske výrobky, iné výrobky z kovu (nie z drahých kovov) neobsiahnuté v iných triedach.

7 - Stroje, ako jednonúčelové stroje, zariadenia a prostriedky na mechanizáciu, robotizáciu a racionalizáciu technologických procesov, stroje na spracovanie kovu, plastických hmôt a odpadov z nich, formy, modely, šablóny, nožnice, nástroje na lisovanie kovových dielcov; nástroje na lisovanie plastických hmôt a keramiky; montážne, zváracie a kalibračné prípravky.

8 - Ručné palety a vozíky, ručné lisy, náradie a prípravky k ručným lisom, ručné rezné nástroje, strihacie prípravky.

9 - Prístroje a nástroje elektrické a elektronické, prístroje na meranie, signalizáciu, prístroje kontrolné na chránenie a istenie (zabezpečenie), prístroje na reguláciu a kontrolu elektrických prúdov, elektrické zariadenia na diaľkovú kontrolu priemyselných operácií a elektrických systémov, testery, rozvádzače, prípojkové a rozpojovacie skrine a piliere, tlakové a plavákové spínače, výkonové poistky nožové a valcové vrátane príslušenstva, poistky na istenie polovodičov vrátane príslušenstva, poistkové odpojovače a odpínače vrátane príslušenstva; ističe vrátane doplnkov a príslušenstva, vypínače, zvodiče napätia (prepätia), chrániče, stýkače, spínacie prístroje, tlačidlá, prístroje na domové a priemyselné rozvody, zásuvky, spúšťače motorov, relé všetkých druhov, transformátory, spínacie hodiny, návesti, plastové rozvádzače, prevlečné kryty, variabilné plastové kryty, prepojovacie prvky a modulové elektrické prístroje, izolačné skrine, rozbočovacie mostíky, rozvodnice, elektrické vodiče, káble a elektrovodné pásy, pružné elektrické spojky koľajové a vagonové, testovacie prístroje a zariadenia na elektrické prístroje.

37 - Montáže, opravy, úpravy a údržba výrobkov, strojov, prístrojov a technických pomôcok uvedených v triede 9, rekonštrukcie elektrického káblového a prístrojového vybavenia, riadiacich a kontrolných systémov vo vybavení budov a priemyselných objektov.

40 - Galvanizácia, tepelné a chemické zošľachtovanie kovov, povrchové úpravy nástrekom.

41 - Organizovanie zábavnej činnosti a športových akcií.

42 - Poradenské, konzultačné, projekčné, kontrolné, skúšobné a návrhové činnosti v odbore elektro, meranie fyzikálnych a chemických veličín a súvisiace meracie, testovacie, diagnostické a regulačné techniky vrátane služieb oživovacích, inšpekčných a revíznych, vývoj a poskytovanie softvéru na automatizované riadiace systémy priemyselných technológií a automatické spracovanie dát, služby súvisiace s prevádzkovaním reštaurácií, hotelov, motelov, snack-barov, bistier, hostincov a služby rýchleho občerstvenia, spoločného stravovania, služby ubytovacie a stravovacie vo vlastných rekreačných zariadeniach.

(540)



(731) **OEZ Letohrad, s. r. o.**, Šedivská 339, 561 51 Letohrad, CZ;

(740) **PATENTSERVIS BRATISLAVA, a. s.**, Bratislava, SK;

(210) 404-2000

(220) 14.02.2000

(310) 149531

(320) 03.12.1999

(330) CZ

7 (511) 3

(511) 3 - Pracie prášky.

(540) **SILPER**

- (731) **Fosfa, akciová spoločnosť**, Hraniční 268, 691 41 Břeclav - Poštorná, CZ;
 (740) Suchoňová Katarína, JUDr., Banská Bystrica, SK;

- (210) 440-2000
 (220) 17.02.2000
 7 (511) 16, 35

(511) 16 - Brožúry, časopisy (periodiká), etikety s výnimkou textilných, grafické znaky, grafické zobrazenie, grafiky, katalógy, knihy, litografie, obrazy (maľby), zarámované aj nezarámované plagáty, pohľadnice, pútače z papiera, kartónu alebo lepenky a na kancelárske potreby, štítky (papierové nálepky), tlačoviny, výšivkové vzory.
 35 - Lepenie plagátov, organizovanie výstav (komerčných alebo reklamných), podpora predaja (pre tretie osoby), predvádzanie (služby modeliek) na reklamné účely a podporu predaja, predvádzanie tovaru, prenájom reklamných materiálov, prenájom reklamných priestorov, reklama, reklamné agentúry, rozširovanie reklamných materiálov zákazníkom (letáky, prospekty, tlačivá, vzorky), vydávanie a aktualizovanie reklamných materiálov, rozširovanie reklamných oznamov, prenájom reklamných plôch, uverejňovanie textov, rozširovanie reklamných alebo inzertných oznamov, zasielanie reklamných materiálov zákazníkom.

(540)



- (591) biela, modrá, červená
 (731) **Kohár Ľubomír, AKRA**, Tajovského 7, 974 01 Banská Bystrica, SK;

- (210) 501-2000
 (220) 22.02.2000
 7 (511) 9, 35, 40, 42

(511) 9 - Elektronické stroje a prístroje na záznam, prenos a reprodukciu zvuku alebo obrazu; prístroje a nástroje na váženie, meranie a signalizáciu; elektronické a elektrotechnické obvody.
 35 - Sprostredkovanie obchodnej činnosti s tovarmi.
 40 - Spracovanie plastických polymérnych materiálov vstrekovaním, vytlačaním a vyfukovaním.
 42 - Výskum a vývoj nových výrobkov, odborné poradenstvo - konzultačné služby v oblasti elektroniky a plastov.

(540) **ELAP**

- (731) **Handžák Martin, Ing.**, Ražná 21, 040 01 Košice, SK;

- (210) 506-2000
 (220) 22.02.2000
 7 (511) 42

(511) 42 - Tlač.

(540) **Slovensko Magazín Matice slovenskej a Nadácie Matice slovenskej**

- (731) **Matica slovenská**, Námestie Jozefa C. Hronského č. 1, 036 52 Martin, SK;

- (210) 518-2000
 (220) 24.02.2000
 7 (511) 29, 42

(511) 29 - Paštety, mäsové výrobky, nátierky a mäsové krémy.

42 - Reštauračné a stravovacie služby.

(540)



- (731) **PASTÝŘKA, s. r. o.**, Čimická 780, 181 00 Praha 8, CZ;

- (740) Bachratá Magdaléna, Mgr., Bratislava, SK;

- (210) 535-2000
 (220) 25.02.2000
 7 (511) 29

(511) 29 - Mliečne výrobky.

(540) **TERMIX**

- (731) **NIKA, spol. s r. o.**, Nová 135, 017 01 Považská Bystrica, SK;

- (740) Fajnorová Mária, Ing., Bratislava, SK;

- (210) 564-2000
 (220) 28.02.2000
 7 (511) 9, 16, 17, 25

(511) 9 - Záchranné vesty a kabátiky, záchranné bóje a záchranné pásy s reflexnými komponentmi, výstražné trojuholníky, reflexné značky a pruhy na umiestnenie na stĺpoch, bareloch a kužeľoch používaných na cestách, reflexné značky na vozovku.
 16 - Svetloodrážajúce nálepky na dekoratívne a bezpečnostné účely.

17 - Svetloodrážajúce výrobky a polotovary na báze polymérnych materiálov, hlavne plošné materiály s retroreflexným efektom obsahujúcim aspoň jednu vrstvu z plastu.

25 - Svetloodrážajúce odevy, obuv, opasky, rukavice, šerpy, klobúky, pásky na rukávy, pásky na ramená, pásky na nohy, pásky okolo pása, pásky okolo čela.

(540) **RETROX**

(731) **SPUR, a. s.**, Tř. T. Bati 299, 764 22 Zlín, CZ;
(740) Beleščák Ladislav, Ing., Piešťany, SK;

(210) 570-2000
(220) 28.02.2000

7 (511) 12, 35, 36

(511) 12 - Vozidlá, zariadenia na pohyb po zemi, vo vode alebo vo vzduchu.

35 - Reklamná činnosť, obchodný manažment/riadenie, obchodná správa, administratívne práce.

36 - Poisťovníctvo, služby v oblasti financovania, služby v oblasti peňažníctva, služby v oblasti nehnuteľností.

(540) **RENAULT FINANCE**

(731) **Renault Slovensko, spol. s r. o.**, Dostojevského rad 28, 811 09 Bratislava, SK;

(210) 611-2000
(220) 03.03.2000

7 (511) 16, 35, 41

(511) 16 - Tlačoviny, noviny, časopisy, kalendáre.

35 - Reklamná činnosť.

41 - Vydateľská činnosť.

(540) **KALENDÁRIUM**

(731) **Kalendárium Prešov, s. r. o.**, Čapajevova 44, 080 01 Prešov, SK;

(210) 655-2000
(220) 08.03.2000

7 (511) 6, 9, 35, 37, 41, 42

(511) 6 - Kovové svorky; spájky; lamely; vložky; kovové tenké doštičky; drôty; kovové rúry; lišty, laty; spájkovací drôt; objímky; prstence; kovové škatule, skrinky, škatule; kovové spojky a príchytky na káble a rúry; kovové prípojky a odbočky potrubia; kovové navijacie cievky s výnimkou mechanických na navíjanie hadíc; kovové koncové svorky; kovové obruče a spojky; kovové spojovacie skrutky na káble; kovové objímky; kovové vodiace lišty; zástrčky (spájacie kontakty).

9 - Spájkovačky elektrické; elektrické zväracie zariadenia a prístroje; počítače a komponenty k nim; zosilňovacie elektrónky; odrušovače; skriňové rozvádzače; signalizačné zariadenia; nabíjacie agregáty na elektrické batérie; koncovky; odbočnice; odbočné skrinky; prípojky; elektrické zariadenia na diaľkové ovládanie priemyselných procesov; elektroinštalčné rúry; spínače; spojky; svorky; spojovacie skrinky; vypínače; obmedzovače; zásuvky; zástrčky a iné elektrické spojky; telefónne slúchadlá; tvárnice vedenie na káble; elektrické káble; elektrické spriahadlá; elektrické relé; zväracie elektródy; vysielacie elektronických signálov; vysielacie zariadenia; skúšobné prístroje s výnimkou na lekárske účely; elektrické drôty; nabíjačky akumulátorov; vysokofrekvenčné prístroje; presné meracie prístroje; optické prístroje a nástroje; optické výrobky; nástroje a náradie na montáž optických trás patriace do tejto triedy; vý-

robky súvisiace s vláknovou optikou patriace do tejto triedy; optické vlákna; rádiotelefonné zariadenia; telefónne prístroje; elektrické odpory; telefónne mikrofóny; vysielacie; integrované obvody; telefónne drôty; periférne zariadenia počítačov; snímače.

35 - Sprostredkovanie kúpy a predaja optických výrobkov, prvkov a zariadení.

37 - Inštalovanie a opravy elektrických spotrebičov; montáž, údržba a opravy strojov a prístrojov, najmä elektrických; odrušovanie elektrických prístrojov a zariadení; montáž, prekládka a opravy miestnych telekomunikačných vedení a optických káblov vrátane nadväzujúcich súborov; montáž, prekládka, opravy a servis telefónnych ústrední, pobočkových ústrední a iných telekomunikačných zariadení; výstavba káblových rozvodov, plynovodov a vodovodov; čistenie interiérov a exteriérov; čistenie okien; inštalčné služby; sprostredkovanie inštalácie optických systémov; sprostredkovanie elektroinštalčných prác; zafukovanie a zaťahovanie optických káblov.

41 - Organizovanie a vedenie školení, seminárov a sympózií.

42 - Poradenské služby v oblasti elektrotechniky a vláknovej optiky; poradenské služby v oblasti projektovania a inštalácie optických systémov; odborné profesionálne poradenstvo s výnimkou obchodného alebo podnikateľského.

(540)



(731) **OPTOKON, spol. s r. o.**, Vyšehradská 19, 851 06 Bratislava, SK;

(740) Kajabová Monika, JUDr., Bratislava, SK;

(210) 656-2000
(220) 08.03.2000

7 (511) 6, 9, 35, 37, 41, 42

(511) 6 - Kovové svorky; spájky; lamely; vložky; kovové tenké doštičky; drôty; kovové rúry; lišty, laty; spájkovací drôt; objímky; prstence; kovové škatule, skrinky, škatule; kovové spojky a príchytky na káble a rúry; kovové prípojky a odbočky potrubia; kovové navijacie cievky s výnimkou mechanických na navíjanie hadíc; kovové koncové svorky; kovové obruče a spojky; kovové spojovacie skrutky na káble; kovové objímky; kovové vodiace lišty; zástrčky (spájacie kontakty).

9 - Spájkovačky elektrické; elektrické zväracie zariadenia a prístroje; počítače a komponenty k nim; zosilňovacie elektrónky; odrušovače; skriňové rozvádzače; signalizačné zariadenia; nabíjacie agregáty na elektrické batérie; koncovky; odbočnice; odbočné skrinky; prípojky; elektrické zariadenia na diaľkové ovládanie priemyselných procesov; elektroinštalčné rúry; spínače; spojky; svorky; spojovacie skrinky; vypínače; obmedzovače; zásuvky; zástrčky a iné elektrické spojky; telefónne slúchadlá; tvárnice vedenie na káble;

elektrické káble; elektrické spriahadlá; elektrické relé; zväracie elektródy; vysielače elektronických signálov; vysielačie zariadenia; skúšobné prístroje s výnimkou na lekárske účely; elektrické drôty; nabíjačky akumulátorov; vysokofrekvenčné prístroje; presné meracie prístroje; optické prístroje a nástroje; optické výrobky; nástroje a náradie na montáž optických trás patriace do tejto triedy; výrobky súvisiace s vláknovou optikou patriace do tejto triedy; optické vlákna; rádiotelefónne zariadenia; telefónne prístroje; elektrické odpory; telefónne mikrofóny; vysielače; integrované obvody; telefónne drôty; periférne zariadenia počítačov; snímače.

35 - Sprostredkovanie kúpy a predaja optických výrobkov, prvkov a zariadení.

37 - Inštalovanie a opravy elektrických spotrebičov; montáž, údržba a opravy strojov a prístrojov, najmä elektrických; odrušovanie elektrických prístrojov a zariadení; montáž, prekládka a opravy miestnych telekomunikačných vedení a optických káblov vrátane nadväzujúcich súborov; montáž, prekládka, opravy a servis telefónnych ústrední, pobočkových ústrední a iných telekomunikačných zariadení; výstavba káblových rozvodov, plynovodov a vodovodov; čistenie interiérov a exteriérov; čistenie okien; inštalácie služby; sprostredkovanie inštalácie optických systémov; sprostredkovanie elektroinštalčných prác; zafukovanie a zaťažovanie optických káblov.

41 - Organizovanie a vedenie školení, seminárov a sympózií.

42 - Poradenské služby v oblasti elektrotechniky a vláknovej optiky; poradenské služby v oblasti projektovania a inštalácie optických systémov; odborné profesionálne poradenstvo s výnimkou obchodného alebo podnikateľského.

(540) **OPTOKON**

(731) **OPTOKON, spol. s r. o.**, Vyšehradská 19, 851 06 Bratislava, SK;

(740) Kajabová Monika, JUDr., Bratislava, SK;

(210) 664-2000

(220) 08.03.2000

7 (511) 1, 6, 19, 20, 31

(511) 1 - Lepidlá a tmely na priemyselné účely.

6 - Drobný železiarsky tovar (kovanie, príchytky, výsuvy atď.).

19 - Preglejka, dosky, latky, latovky, rezivo, hranoly, škárovky, biodosky, lišty s výnimkou kovových, drevené dlážky, umakart, drevené dyhy, drevotriesky, drevené obloženie, dyhové drevo, opracované drevo, pílené drevo, opracované stolárske drevo, stavebné drevo, spracované drevo, drevo ako polotovar, podlahové dosky, zárubne s výnimkou kovových, dvere s výnimkou kovových, dverové prahy a rámy s výnimkou kovových, parketová dlážka, trámy s výnimkou kovových, parkety, parketové podlahy, parketové výliisky, hranoly.

20 - Drevené trámy, drevené hrany a kostry na nábytok, dosky na krájanie, pracovné dosky, stolové dosky, dverové obloženie s výnimkou kovového, dvierka na nábytok, lavice, pulty, police, pracovné stoly, hoblice, stolárske výrobky.

31 - Surové a nespílené drevo, drevo neočistené od kôry.

(540)



(591) hnedá, ružová, červená, žltá

(731) **JAF HOLZ Slovakia, s. r. o.**, Hospodárska 448, 919 51 Špačince, SK;

(210) 665-2000

(220) 08.03.2000

7 (511) 1, 6, 19, 20, 31

(511) 1 - Lepidlá a tmely na priemyselné účely.

6 - Drobný železiarsky tovar (kovanie, príchytky, výsuvy atď.).

19 - Preglejka, dosky, latky, latovky, rezivo, hranoly, škárovky, biodosky, lišty s výnimkou kovových, drevené dlážky, umakart, drevené dyhy, drevotriesky, drevené obloženie, dyhové drevo, opracované drevo, pílené drevo, opracované stolárske drevo, stavebné drevo, spracované drevo, drevo ako polotovar, podlahové dosky, zárubne s výnimkou kovových, dvere s výnimkou kovových, dverové prahy a rámy s výnimkou kovových, parketová dlážka, trámy s výnimkou kovových, parkety, parketové podlahy, parketové výliisky, hranoly.

20 - Drevené trámy, drevené hrany a kostry na nábytok, dosky na krájanie, pracovné dosky, stolové dosky, dverové obloženie s výnimkou kovového, dvierka na nábytok, lavice, pulty, police, pracovné stoly, hoblice, stolárske výrobky.

31 - Surové a nespílené drevo, drevo neočistené od kôry.

(540)

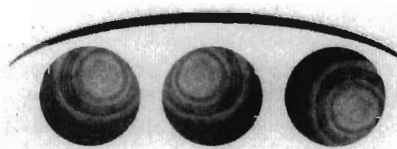

(591) hnedá, ružová, červená, žltá

(731) **JAF HOLZ Slovakia, s. r. o.**, Hospodárska 448, 919 51 Špačince, SK;

(210) 701-2000
(220) 13.03.2000

7 (511) 5, 31

(511) 5 - Veterinárne prípravky a substancie; prísady do krmív na liečivé účely; dezinfekčné prípravky; pesticídy; púdre, spreje a goliere, všetko na zabíjanie blch, všetko na použitie pre zvieratá.

31 - Poľnohospodárske, záhradnícke a lesné produkty a výrobky, semená a osivá patriace do triedy 31; živé zvieratá, vtáky a ryby; krmivá a potrava pre zvieratá, vtáky a ryby; slad patriaci do triedy 31; sépiové kosti, kosti pre psov; stelivo pre zvieratá; čerstvé ovocie a čerstvá zelenina, prípravky z týchto produktov patriace do triedy 31 na použitie ako prísady do potravy a krmív, nie na liečivé účely.

(540)



(731) Mars Incorporated, McLean, Virginia 22101, US;

(740) Fajnorová Mária, Ing., Bratislava, SK;

(210) 702-2000
(220) 13.03.2000

7 (511) 5, 31

(511) 5 - Veterinárne prípravky a substancie; prísady do krmív na liečivé účely; dezinfekčné prípravky; pesticídy; púdre, spreje a goliere, všetko na zabíjanie blch, všetko na použitie pre zvieratá.

31 - Poľnohospodárske, záhradnícke a lesné produkty a výrobky, semená a osivá patriace do triedy 31; živé zvieratá, vtáky a ryby; krmivá a potrava pre zvieratá, vtáky a ryby; slad patriaci do triedy 31; sépiové kosti, kosti pre psov; stelivo pre zvieratá; čerstvé ovocie a čerstvá zelenina, prípravky z týchto produktov patriace do triedy 31 na použitie ako prísady do potravy a krmív, nie na liečivé účely.

(540)



(731) Mars Incorporated, McLean, Virginia 22101, US;

(740) Fajnorová Mária, Ing., Bratislava, SK;

(210) 704-2000
(220) 13.03.2000

7 (511) 29, 30

(511) 29 - Mäso, ryby, hydina a zverina, morské živočíchy ako potrava; konzervované, sušené, varené a inak spracované ovocie a zelenina; prípravky zo všetkých uvedených tovarov; mliečne výrobky; mrazené jogurty; peny; chladené dezerty; nápoje z mliečnych výrobkov patriace do triedy 29; polievky; sladké nátiery; slané nátiery; šaláty; nápoje

patriace do triedy 29; plnky; malé občerstvenia medzi hlavnými jedlami z tovarov patriacich do triedy 29; hotové jedlá a ich zložky obsahujúce prevažne tovary patriace do triedy 29; proteínové látky; omáčky a chuťové omáčky, všetko patriace do triedy 29.

30 - Ryža, cestoviny, obilniny a obilninové prípravky; čaj, káva, kakao; varená čokoláda a čokoládové nápoje, kávové výťažky a náhradky, zmesi kávy a čakanky; čakanka, čakankové zmesi, všetko ako kávové náhradky; neliečivé cukrovinky; jemné pečivo a zákusky, sušienky, keksy a sucháre; vodové zmrzliny, smotanové zmrzliny, zrnzlinové výrobky, mrazené cukrovinky; chladené dezerty a zákusky; peny, šerbety; chlieb; pekárské a cukrárske výrobky, jemné cestá; nápoje patriace do triedy 30; plnky zložené prevažne z tovarov patriacich do triedy 30; sladké nátiery; slané nátiery; malé občerstvenia medzi hlavnými jedlami z tovarov patriacich do triedy 30; hotové jedlá a ich zložky obsahujúce prevažne tovary patriace do triedy 30; čokoláda; pizza, pizzové základy; omáčky, posýpky a polevy na pizzu; omáčky na cestoviny a ryžu; šalátové dressingy; majonéza; omáčky a chuťové omáčky, všetko patriace do triedy 30.

(540) **RISOTTERIA**

(731) Uncle Ben's, Inc., 3250 East 44th Street, Vernon, California 90058-0853, US;

(740) Fajnorová Mária, Ing., Bratislava, SK;

(210) 705-2000
(220) 13.03.2000

7 (511) 35, 41, 42

(511) 35 - Organizovanie výstav (komerčných alebo reklamných); organizovanie výstav na komerčné alebo reklamné účely; rozširovanie reklamných materiálov zákazníkom (letáky, prospekty, tlačivá, vzorky); vydávanie a aktualizovanie reklamných materiálov; prenájom reklamných priestorov.

41 - Organizovanie kultúrnych a vzdelávacích výstav.

42 - Usporiadúvanie a prevádzkovanie výstav; prevádzkovanie výstav.

(540)



(591) červená, žltá, biela, čierna

(731) INCHEBA, a. s., Viedenská cesta č. 5 - 7, 852 51 Bratislava, SK;

(210) 706-2000
 (220) 13.03.2000
 7 (511) 29
 (511) 29 - Jedlé tuky, maslo, smotana, zemiakové lupienky, syry, mlieko, tukové nátierky na chlieb, kukuričný olej, jogurt, kefir, kumys (mliečny nápoj), mliečne výrobky, margarín, kostný olej, konzumný, kokosový tuk, kokosový olej, šľahačka.
 (540) **OVEČKA**
 (731) **MILEX, Nové Mesto nad Váhom, a. s.**, Piešťanská 31, 915 53 Nové Mesto nad Váhom, SK;
 (740) Beleščák Ladislav, Ing., Piešťany, SK;

(210) 707-2000
 (220) 13.03.2000
 7 (511) 29
 (511) 29 - Jedlé tuky, maslo, smotana, zemiakové lupienky, syry, mlieko, tukové nátierky na chlieb, kukuričný olej, jogurt, kefir, kumys (mliečny nápoj), mliečne výrobky, margarín, kostný olej, konzumný, kokosový tuk, kokosový olej, šľahačka.
 (540) **BAMBUĽKA**
 (731) **MILEX, Nové Mesto nad Váhom, a. s.**, Piešťanská 31, 915 53 Nové Mesto nad Váhom, SK;
 (740) Beleščák Ladislav, Ing., Piešťany, SK;

(210) 711-2000
 (220) 13.03.2000
 7 (511) 32
 (511) 32 - Minerálna a stolová voda, nealkoholický nápoj, sirupy.
 (540) **RE-LIMO**
 (731) **RE-LIMO, s. r. o.**, Bajzova 5, 010 01 Žilina, SK;

(210) 717-2000
 (220) 14.03.2000
 (310) 2208613
 (320) 15.09.1999
 (330) GB
 7 (511) 5
 (511) 5 - Farmaceutické prípravky a substancie; farmaceutické prípravky na prevenciu neuronálneho odumretia.
 (540) **NECTIV**
 (731) **Pfizer Products Inc.**, a corporation organized under the laws of Connecticut, Eastern Point Road, Groton, Connecticut 06340, US;
 (740) Bušová Eva, JUDr., Bratislava, SK;

(210) 719-2000
 (220) 14.03.2000
 7 (511) 5
 (511) 5 - Imunosupresívne farmaceutické prípravky.
 (540) **GENGRAF**

(731) **ABBOTT LABORATORIES**, Abbott Park, Illinois, IL 60064, US;
 (740) **ROTT, RŮŽIČKA & GUTTMANN**, v. o. s., Bratislava, SK;

(210) 721-2000
 (220) 14.03.2000
 7 (511) 25, 35
 (511) 25 - Športové oblečenie, najmä lyžiarske, cyklistické, turistické; trička, bundy, pulóvre, kombinézy, nohavice, šortky, čelenky, čiapky.
 35 - Sprostredkovateľská činnosť v oblasti nákupu a predaja tovarov; reklamná činnosť.
 (540)

arnox

(731) **Arnox, spol. s r. o.**, 059 81 Dolný Smokovec 31, SK;
 (740) Žovicová Viera, Mgr., Bratislava, SK;

(210) 722-2000
 (220) 15.03.2000
 (310) 08320/1999
 (320) 16.09.1999
 (330) CH
 7 (511) 16
 (511) 16 - Tlačené materiály, noviny, informačné bulletin.
 (540) **DENTORA**
 (731) **The Procter & Gamble Company**, spoločnosť zriadená podľa zákonov štátu Ohio, One Procter & Gamble Plaza, Cincinnati, Ohio, US;
 (740) Bušová Eva, JUDr., Bratislava, SK;

(210) 723-2000
 (220) 15.03.2000
 7 (511) 36, 37, 39, 40, 42
 (511) 36 - Realitná agentúra a sprostredkovateľská činnosť v tejto oblasti.
 37 - Montáž interiérov a sprostredkovateľská činnosť v tejto oblasti.
 39 - Dovoz interiérov a sprostredkovateľská činnosť v tejto oblasti.
 40 - Stolárstvo a výroba nábytku.
 42 - Interiérová tvorba a dizajn, sprostredkovateľská činnosť v tejto oblasti.
 (540)

GORDON

(591) modrá, sivá
 (731) **GORDON Slovakia, spol. s r. o.**, Kapitulská 26, 917 01 Trnava, SK;

(210) 725-2000
(220) 15.03.2000

7 (511) 37

(511) 37 - Elektrické spotrebiče (inštalácia a opravy); horáky (údržba a opravy); klampiarstvo a inštalatérvstvo; kotly (čistenie a opravy); pece (montáž a opravy); vykurovacie zariadenia (montáž a opravy).

(540) **SLOVTERMO**

(731) **Kolenčík Marián**, Švábska 1316, 951 31 Močenok, SK;

(210) 726-2000
(220) 15.03.2000

7 (511) 10

(511) 10 - Aerosólové dávkovače na lekárske účely, kvapkacie ampulky na lekárske účely, prístroje a zariadenia na lekárske analýzy, anestéziologické prístroje, antifóny, podporné bandáže, barly, brušné korzety a pásy, chirurgické prístroje a nástroje, dávkovače piluliek, dilatátory, dýchacie prístroje, elektródy na lekárske použitie, elektrodiagramy, fyzioterapeutické zariadenia, galvanické terapeutické zariadenia, gastroskopy, hematometre, implantabilné defibrilátory, katétre, kardiostimulátory, umelé chlopne, ihly na lekárske účely, prístroje na inhaláciu, inkubátory na lekárske účely, umelé končatiny, lampy na lekárske účely, lekárske a zubolekárske kreslá, kvapkadlá, lancety, lekárske tašky, lekárske prístroje a nástroje, masážne prístroje, misky na lekárske účely, nábytok vyrobený na lekárske účely, načúvacie prístroje pre hluchých, nádoby na moč, kazety na lekárske nástroje, dentálne nite, chirurgické nite, nosidlá pre pacientov, termoelektrické obklady, podporné obvazy, ortopedické výrobky a obuv, odsávačky, umelé oči, oftalmometre, operačné stoly, elektrické pásy na lekárske účely, pesary, umelé pľúca, vyhrievané podušky na lekárske účely, pôrodnice nástroje, prístroje na vykonávanie krvných skúšok, umelé končatiny, pumpy na lekárske účely, rádiologické prístroje na lekárske účely, resuscitačné prístroje, röntgenové prístroje a zariadenia, rozprašovače, skalpely, skúšobné prístroje na lekárske účely, sondy na lekárske účely, spirometre, stetoskopy, operačné stoly, injekčné striekačky, materiály na šitie pre chirurgiu, šošovky, špachtle, teplomery na lekárske účely, tlakomery, drenážne trubice na lekárske účely, umelé cievy, prístroje na umelé dýchanie, umelé prsníky, uretrálne sondy, urologické prístroje a nástroje, chrániče uší, UV-lampy na lekárske účely, vibromasážne prístroje, zariadenia na zvädzanie vzduchu alebo látok do telových dutín, zdravotná obuv, zubné prístroje a nástroje, zverolekárske prístroje a nástroje.

(540)

(731) **Operatíva medicínska spoločnosť, spol. s r. o.**, Púchovská 8, 831 06 Bratislava, SK;

(740) Guniš Jaroslav, Mgr., Bratislava, SK;

(210) 728-2000
(220) 15.03.2000

7 (511) 5, 30

(511) 5 - Cukrovinkárske a pečivárske výrobky s posilňujúcim a podporným liečivým účinkom, cukrovinkárske a pečivárske výrobky pre diabetikov na lekárske účely.

30 - Trvanlivé, polotrvanlivé a jemné pečivo, čokoládové a nečokoládové cukrovinky, bonbóny a cukríky, čokoláda, fondán, karamelky, keksy, koláče, krekerky, lízanky, oplátky, perníky, medovníky, biskvity, sucháre, sušienky, piškóty, vianočné kolekcie a iné cukrovinky na ozdobovanie vianočných stromčekov, vafle, trubičky, dezerty, komprimáty, želé, napolitánky, pastilky, tyčinky, kakao, žuvačky, diavýrobky uvedených tovarov.

(540) **DOXY**

(731) **I. D. C. Holding, a. s.**, Drieňová 3, 821 01 Bratislava, SK;

(740) Guniš Jaroslav, Mgr., Bratislava, SK;

(210) 730-2000
(220) 15.03.2000

7 (511) 30

(511) 30 - Chlieb, výrobky z múky.

(540) **EVIT**

(731) **NIPEK, a. s.**, Štúrova 74/138, 949 35 Nitra, SK;

(740) Máčajová Mária, Ing., Nitra, SK;

(210) 731-2000
(220) 15.03.2000

(310) 1429174

(320) 14.12.1999

(330) EM

7 (511) 42

(511) 42 - Právne služby, rešerše technické a právne, vyhľadávacie a pátracie služby, príprava správ, sprostredkovanie patentov a ochranných známkov, zakladanie spoločností a ich registrácia, získavanie informácií, konzultačné a poradenské služby vzťahujúce sa k uvedeným službám.

(540) **DENTON WILDE SAPTE**

(731) **Denton Wilde Sapte**, Five Chancera Lane, Clifford's Inn, EC4A 1BU London, GB;

(740) Beleščák Ladislav, Ing., Piešťany, SK;

(210) 733-2000
(220) 16.03.2000

7 (511) 7

(511) 7 - Stroje a obrábacie stroje; motory a hnacie stroje okrem motorov do pozemných vozidiel; súkolesia a prevody a ich časti okrem súkolesí a prevodov do pozemných vozidiel; poľnohospodárske náradie; časti a súčasti vozidla používaných v poľnohospodárstve motorových vozidiel, automobilov, ťahačov, ťažných vozidiel, dodávok, náklad-



ných vozidiel, traktorov a vozidiel používaných v poľnohospodárstve patriace do triedy 7, ako sú napríklad alternátory, dynamá, filtre na čistenie a chladenie vzduchu, generátory prúdy, karburátory, palivové konvertory do zážihových motorov, prúdové zdroje; poľnohospodárske stroje; obrábacie stroje a zariadenia; elektrické prístroje a zariadenia pre domácnosť určené na čistenie; čerpadlá ako časti strojov, motorov a hnacích strojov; chladiče do motorov a hnacích strojov; dynamá; filtre ako časti strojov alebo motorov; kardanové spojky; katalyzátory do motorov; kľukové hriadele; kolesá ako časti strojov; ložiská ako časti strojov; regulátory ako časti strojov; regulátory otáčok na stroje, motory a hnacie stroje; remene na motory a hnacie stroje; remenice ako časti strojov; riadiace mechanizmy strojov, motorov a hnacích strojov; separátory, odlučovače; šetriče paliva do motorov; ťahadlá (spojovacie tyče) na stroje, motory a hnacie stroje; tlmiče (piesty) ako časti strojov; tlmiče motorov; piesty do valcov; valce do motorov a hnacích strojov; valivé ložiská do strojov; ventilátory motorov a hnacích strojov; ventily (časti strojov, motorov a hnacích strojov); vstrekovania do motorov; výfuky motorov; vzduchové chladiče; zapalovacie sviečky do spaľovacích motorov; zapalovače zážihových motorov; žeravice sviečky do dieselových motorov.

(540)



(731) **Ford Motor Company**, The American Road,
Dearborn, Michigan 48121, US;

(740) Čechvalová Dagmar, Bratislava, SK;

(210) 734-2000

(220) 16.03.2000

7 (511) 9

(511) 9 - Elektrické a vedecké prístroje; prístroje a nástroje vedecké, navigačné, elektrické, fotografické, kinematografické, optické, signalizačné, kontrolné, záchranné, vzdelávacie a prístroje a nástroje na meranie a váženie; prístroje na nahrávanie, prenos a reprodukciu zvuku alebo obrazu; magnetické nosiče údajov, záznamové disky; hasiace prístroje; časti a súčasti motorových vozidiel, automobilov, ťahačov, ťažných vozidiel, nákladných vozidiel, dodávkových áut, traktorov, poľnohospodárskych strojov a poľnohospodárskeho náradia patriace do triedy 9, ako sú napríklad elektrické akumulátory do vozidiel, ampérmetre, anódové batérie, antény, elektrické automatické otváratele dverí, automobilové výstražné trojuholníky, automobilové zapalovače, autorádiá, meracie zariadenia na benzín, ukazovatele smeru, elektrické cievky, automatické časové spínače, galvanické

články, diaľkové ovládače, elektrické meracie zariadenia, nabíjacie agregáty elektrických batérií, otáčkomery, poplašné zariadenia, regulátory napätia do automobilov, reproduktory, tachometre do vozidiel, samoregulačné palivové čerpadlá, teplomery, termostaty do dopravných prostriedkov, elektrické tlmiče svetla, vzduchomery, zabezpečovacie zariadenia proti odcudzeniu, zapalovacie dýzy; počítače, rádiá a televízory; kazety a magnetofónové pásky; prehrávače zvukových diskov; optické prístroje a nástroje; okuliare, rámy na okuliare a okuliarové sklá; acidometre do batérii, antikatódy, akumulátorové nádoby, platne do akumulátorov, elektrické batérie do automobilov, automatické časové spínače, kompaktné disky, magnetické disky, optické disky, elektrické drôty, poistkové drôty zo zliatin kovov, elektrické káble, elektrické spojky, elektromagnetické cievky, galvanometre, indukčné cievky, katódy, elektrické kolektory, koncovky (elektrotechnika), odbočnice, odbočné skrinky (elektrotechnika), elektrické odpory, odrušovače (elektronika), ohmmetre, periférne zariadenia počítačov, plášte elektrických káblov, automatické zariadenia signalizujúce nízky tlak v pneumatikách, počítačové pamäte, počítačový softvér, poistky, polovodiče, prípojky (elektronika), prúdové usmerňovače, elektrické regulátory svetla, elektrické relé, reostaty, automatické riadenie na dopravné prostriedky, rozhranie (počítače), rozvodné skrine, spínacie skrine, sonary, ultrazvukové lokátory, spínače, elektrické spriahadlá, svorky (elektrotechniky), taxametre, snímače teploty, transformátory (elektrotechnika), tranzistory, vypínače, vysielače elektronických prístrojov, batérie na zapalovanie, elektrické zariadenie na zapalovanie, zásuvky, zástrčky a iné elektrické spojky, zariadenia na zaznamenávanie vzdialenosti, zosilňovače.

(540)



(731) **Ford Motor Company**, The American Road,
Dearborn, Michigan 48121, US;

(740) Čechvalová Dagmar, Bratislava, SK;

(210) 735-2000

(220) 16.03.2000

7 (511) 16

(511) 16 - Tlačoviny; knihárske výrobky; publikácie v tlačenej alebo on-line forme, ako sú knihy, časopisy, noviny, brožúry, inštrukčné a učebné materiály a brožúry; obalové materiály z papiera alebo plastických hmôt nezahmuté v iných triedach; plagáty, nálepky, lepiace štítky, poznámkové listy, obálky; kalendáre, pohľadnice, papiernický tovar, fotografie, plánovače, perá, ceruzky; pa-

pier, kartón, lepenka a výrobky z týchto materiálov nezahnuté v iných triedach.

(540)



(731) **Ford Motor Company**, The American Road, Dearborn, Michigan 48121, US;
(740) Čechvalová Dagmar, Bratislava, SK;

(210) 736-2000
(220) 16.03.2000

7 (511) 12

(511) 12 - Automobily, motorové vozidlá, ťahače, ťažné vozidlá, nákladné vozy, dodávky, traktory, vozidlá používané v poľnohospodárstve, ich časti a súčasti patriace do triedy 12.

(540)



(731) **Ford Motor Company**, The American Road, Dearborn, Michigan 48121, US;
(740) Čechvalová Dagmar, Bratislava, SK;

(210) 738-2000
(220) 16.03.2000

7 (511) 8

(511) 8 - Britvy, holiace čepele, holiace strojčeky, dávkovače, zásobníky a kazety obsahujúce žiletky; súčasti a príslušenstvá uvedených tovarov, všetko v triede 8.

(540) **TURBO**

(731) **THE GILLETTE COMPANY**, Prudential Tower Building, Boston, Massachusetts 02199, US;
(740) Čechvalová Dagmar, Bratislava, SK;

(210) 739-2000
(220) 16.03.2000

7 (511) 3

(511) 3 - Nemedikované toaletné prípravky; a to lotiony na kožu, balzamy na kožu, krémy na kožu, oleje do kúpeľa, gély do kúpeľa, soli do kúpeľa, krémy na holenie, práškový mastenec, esenciálne oleje na osobné použitie, šampóny na vlasy a kondicionéry na vlasy; kozmetika; a to maskara, červeň,

očné tiene, rúž, púdre na tvár a masky na tvár; kvapalné a dezodoračné mydlá na tvár, ruky a telo.

(540) **HAMMAM BOUQUET**

(731) **Penhaligon's Limited**, a U. K. corporation, Unit 5-7, Blenheim Court, Brewery Road, London N7 9NY, GB;

(740) Čechvalová Dagmar, Bratislava, SK;

(210) 740-2000
(220) 16.03.2000

7 (511) 3

(511) 3 - Parfuméria, šampóny, vlasová kozmetika, kozmetické prípravky.

(540) **SALON TEXTURES**

(731) **KVATROFIN, s. r. o.**, Škarniclovská 1, 909 01 Skalica, SK;

(210) 741-2000
(220) 16.03.2000

7 (511) 1

(511) 1 - Kvapalné dusíkaté hnojivo s obsahom síry.

(540) **DUSADAM**

(731) **DUSLO, a. s.**, 927 03 Šaľa, SK;

(210) 747-2000
(220) 16.03.2000

7 (511) 29, 30

(511) 29 - Konzervované, sušené a tepelne spracované ovocie a zelenina.

30 - Soľ, horčica; ocot, omáčky ako chuťové prísady.

(540)

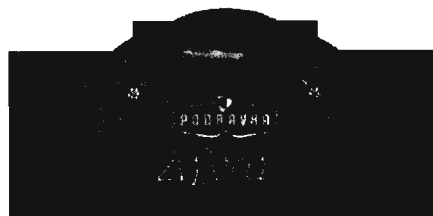

(731) **PODRAVKA Prehrambena industrija d. d.**, Ante Starčevića 32, HR-48000 Koprivnica, HR;
(740) Bachratá Magdaléna, Mgr., Bratislava, SK;

(210) 749-2000
(220) 16.03.2000

7 (511) 30

(511) 30 - Extrudované výrobky z obilia a strukovín, ochutené a neochutené na ľudskú spotrebu.

(540) **ČUMHO**

(731) **PROVEST, spol. s r. o.**, Oravická 633/31, 028 01 Trstená, SK;

(210) 750-2000
(220) 16.03.2000

7 (511) 30

(511) 30 - Extrudované výrobky z obilia a strukovín, ochutené a neochutené na ľudskú spotrebu.

(540) **VEPÍK**

(731) **PROVEST, spol. s r. o.**, Oravická 633/31, 028 01 Trstená, SK;

(210) 867-2000
(220) 23.03.2000

7 (511) 1, 2, 6, 17, 19, 27, 35, 37, 42

(511) 1 - Lepidlá na priemyselné účely.

2 - Laky.

6 - Stavebné kovania; kovový spojovací materiál; zámočnicke výrobky; kovania na dvere a okná; kovové lišty, železiarske výrobky.

17 - Tesniace obloženia; tesniacie materiály; tesniacie tmely.

19 - Obklady stien a priečok s výnimkou kovových; podlahy, dlážky, stropy, podhlady s výnimkou kovových; parkety; parketové dlážky; okná, okenné rámy, okenice, dvere, zárubne, schody s výnimkou kovových, nekovové lišty, nekovový spojovací materiál, pracovné a parapetné dosky, interiérové prvky z dreva.

27 - Linoleá a iné podlahové krytiny.

35 - Sprostredkovateľská činnosť v oblasti obchodu s tovarmi; poradenstvo a konzultácie v oblasti predaja parkiet, podláh, obkladov, dverí, okien, interiérových prvkov; sprostredkovanie v uvedených činnostiach.

37 - Montáž, kladenie, servis, sanácie a opravy podláh a parkiet, požičiavanie náradia, sprostredkovanie v oblasti uvedených činností.

42 - Poradenstvo a konzultácie v oblasti montáží parkiet, podláh, obkladov, dverí, okien, interiérových prvkov; sprostredkovanie v uvedených činnostiach.

(540)



(591) červená, biela, čierna

(731) **PARKETT PLUS, spol. s r. o.**, Rybníčná 23, 831 07 Bratislava, SK;

(740) Hojčuš Peter, Ing., Bratislava, SK;

(210) 874-2000
(220) 24.03.2000

7 (511) 12

(511) 12 - Pneumatiky na vozidlá.

(540) **DAYTON**

(731) **BRIDGESTONE/FIRESTONE, INC.**, 1200 Firestone Parkway, City of Akron, Ohio 44317, US;

(740) Bezák Marián, Ing., Bratislava, SK;

(210) 882-2000
(220) 24.03.2000

7 (511) 32, 33, 35

(511) 32 - Ovocné nápoje a iné nealkoholické nápoje.

33 - Ovocné nápoje s obsahom alkoholu okrem piva.

35 - Sprostredkovanie obchodu s uvedenými tovarmi.

(540)

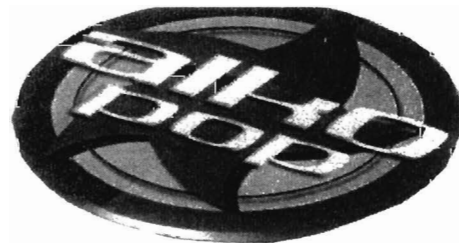

(731) **PPC, spol. s r. o.**, Panská 15, 811 01 Bratislava, SK;

(740) Holoubková Mária, Ing., Bratislava, SK;

(210) 887-2000
(220) 24.03.2000

7 (511) 19, 35, 37, 39

(511) 19 - Betón; transportný betón; stavebné prvky z betónu; stavebné výrobky s výnimkou kovových.

35 - Sprostredkovanie obchodu v oblasti stavebných materiálov a výrobkov.

37 - Vykonávanie pozemných a inžinierskych stavieb; prenájom stavebných strojov, náradia a mechanizmov.

39 - Cestná nákladná doprava.

(540)



(731) **Novosedlík, spol. s r. o.**, Chotárna 41, 949 01 Nitra, SK;

(740) Máčajová Mária, Ing., Nitra, SK;

(210) 890-2000
(220) 24.03.2000

7 (511) 6, 19

(511) 6 - Stavebné materiály kovové alebo prevažne kovového charakteru.

19 - Stavebné materiály nekovové alebo prevažne nekovového charakteru.

(540) **SPECTUS**

- (731) **HW Plastics Limited**, Waverley, Edgerton Road, HD3 3AR Huddersfield, West Yorkshire, GB;
 (740) **PATENTSERVIS BRATISLAVA**, a. s., Bratislava, SK;

(210) 891-2000
 (220) 24.03.2000

7 (511) 32

(511) 32 - Minerálne vody, limonády, stolové vody.

(540) **AQUACTIVE**

- (731) **Karlovarské minerální vody a. s.**, Horova 3, 360 21 Karlovy Vary, CZ;
 (740) **PATENTSERVIS BRATISLAVA**, a. s., Bratislava, SK;

(210) 892-2000
 (220) 27.03.2000

7 (511) 29, 30

(511) 29 - Mäso, ryby, hydina a zverina; mäsové extrakty; konzervované, sušené a zavárané ovocie a zelenina; želé, džemy; ovocné omáčky, vajcia, ovocné konzervy; nakladaná zelenina; zemiakové lupienky a zákusky zo syrov.

30 - Káva, čaj, kakao, cukor, ryža, tapioka, ságo, cukrovinky všetkých druhov, ľad; med, melasa; droždie, prášky do pečiva, soľ, horčica, ocot, omáčky (s výnimkou šalátových dresingov), korenie, rýchle občerstvenie a lupienky vyrábané z obilných prípravkov, zákusky z obilia alebo zemiakových produktov.

(540)



- (731) **The Procter & Gamble Company**, spoločnosť zriadená podľa zákonov štátu Ohio, One Procter & Gamble Plaza, Cincinnati, Ohio, US;
 (740) **Bušová Eva**, JUDr., Bratislava, SK;

(210) 893-2000
 (220) 24.03.2000

7 (511) 9, 38, 41, 42

(511) 9 - Magnetické nosiče údajov, záznamové disky.
 38 - Televízne vysielanie, informačné kancelárie, tlačové kancelárie.
 41 - Činnosť v oblasti kultúry, športu, zábavy a vzdelávania, tvorba a výroba televíznych progra-

mov, výroba audiovizuálnych programov, výroba videofilmov, televízna zábava, organizovanie kultúrnych, športových, vzdelávacích a zábavných podujatí, prenájom a požíčovanie nahrávacích a premietacích zariadení, osvetľovacích zariadení, dekorácií, filmov, videopások, filmová tvorba, činnosť filmových štúdií, zhromažďovanie a poskytovanie informácií v oblasti kultúry, športu, zábavy a vzdelávania, poskytovanie klubových služieb (výchovno-zábavných), organizovanie a vedenie koncertov, plesov, súťaží krásy, športových, vedomostných a zábavných súťaží, výstav na vzdelávacie a kultúrne účely, konferencií, školení, živých vystúpení, večierkov, služby nahrávacích štúdií, vydavateľská činnosť patriaca do tejto triedy.

42 - Zhromažďovanie a poskytovanie informácií o móde, meteorologické informácie a predpovede počasia, odborné poradenstvo s výnimkou obchodného, redakčné služby, reportérske služby, spravodajské služby.

(540) **FOTELKA**

- (731) **WN DANUBIUS FILM, spol. s r. o.**, Chalupkova 7, 811 09 Bratislava, SK;

(210) 894-2000
 (220) 24.03.2000

7 (511) 9, 38, 41, 42

(511) 9 - Magnetické nosiče údajov, záznamové disky.

38 - Televízne vysielanie, informačné kancelárie, tlačové kancelárie.

41 - Činnosť v oblasti kultúry, športu, zábavy a vzdelávania, tvorba a výroba televíznych programov, výroba audiovizuálnych programov, výroba videofilmov, televízna zábava, organizovanie kultúrnych, športových, vzdelávacích a zábavných podujatí, prenájom a požíčovanie nahrávacích a premietacích zariadení, osvetľovacích zariadení, dekorácií, filmov, videopások, filmová tvorba, činnosť filmových štúdií, zhromažďovanie a poskytovanie informácií v oblasti kultúry, športu, zábavy a vzdelávania, poskytovanie klubových služieb (výchovno-zábavných), organizovanie a vedenie koncertov, plesov, súťaží krásy, športových, vedomostných a zábavných súťaží, výstav na vzdelávacie a kultúrne účely, konferencií, školení, živých vystúpení, večierkov, služby nahrávacích štúdií, vydavateľská činnosť patriaca do tejto triedy.

42 - Zhromažďovanie a poskytovanie informácií o móde, meteorologické informácie a predpovede počasia, odborné poradenstvo s výnimkou obchodného, redakčné služby, reportérske služby, spravodajské služby.

(540) **SVET POČÍTAČOV**

- (731) **WN DANUBIUS FILM, spol. s r. o.**, Chalupkova 7, 811 09 Bratislava, SK;

(210) 895-2000
 (220) 24.03.2000

7 (511) 9, 38, 41, 42

(511) 9 - Magnetické nosiče údajov, záznamové disky.

38 - Televízne vysielanie, informačné kancelárie, tlačové kancelárie.

41 - Činnosť v oblasti kultúry, športu, zábavy a vzdelávania, tvorba a výroba televíznych programov, výroba audiovizuálnych programov, výroba videofilmov, televízna zábava, organizovanie kultúrnych, športových, vzdelávacích a zábavných podujatí, prenájom a požíčovanie nahrávacích a premietacích zariadení, osvetľovacích zariadení, dekorácií, filmov, videopások, filmová tvorba, činnosť filmových štúdií, zhromažďovanie a poskytovanie informácií v oblasti kultúry, športu, zábavy a vzdelávania, poskytovanie klubových služieb (výchovno-zábavných), organizovanie a vedenie koncertov, plesov, súťaží krásy, športových, vedomostných a zábavných súťaží, výstav na vzdelávacie a kultúrne účely, konferencií, školení, živých vystúpení, večierkov, služby nahrávacích štúdií, vydavateľská činnosť patriaca do tejto triedy.

42 - Zhromažďovanie a poskytovanie informácií o móde, meteorologické informácie a predpovede počasia, odborné poradenstvo s výnimkou obchodného, redakčné služby, reportérske služby, spravodajské služby.

(540) **SVETOBEŽNÍK**

(731) **WN DANUBIUS FILM, spol. s r. o.**, Chalupkova 7, 811 09 Bratislava, SK;

(210) 896-2000

(220) 24.03.2000

7 (511) 9, 38, 41, 42

(511) 9 - Magnetické nosiče údajov, záznamové disky.

38 - Televízne vysielanie, informačné kancelárie, tlačové kancelárie.

41 - Činnosť v oblasti kultúry, športu, zábavy a vzdelávania, tvorba a výroba televíznych programov, výroba audiovizuálnych programov, výroba videofilmov, televízna zábava, organizovanie kultúrnych, športových, vzdelávacích a zábavných podujatí, prenájom a požíčovanie nahrávacích a premietacích zariadení, osvetľovacích zariadení, dekorácií, filmov, videopások, filmová tvorba, činnosť filmových štúdií, zhromažďovanie a poskytovanie informácií v oblasti kultúry, športu, zábavy a vzdelávania, poskytovanie klubových služieb (výchovno-zábavných), organizovanie a vedenie koncertov, plesov, súťaží krásy, športových, vedomostných a zábavných súťaží, výstav na vzdelávacie a kultúrne účely, konferencií, školení, živých vystúpení, večierkov, služby nahrávacích štúdií, vydavateľská činnosť patriaca do tejto triedy.

42 - Zhromažďovanie a poskytovanie informácií o móde, meteorologické informácie a predpovede počasia, odborné poradenstvo s výnimkou obchodného, redakčné služby, reportérske služby, spravodajské služby.

(540) **TRIBÚNA**

(731) **WN DANUBIUS FILM, spol. s r. o.**, Chalupkova 7, 811 09 Bratislava, SK;

(210) 897-2000

(220) 28.03.2000

7 (511) 5, 32

(511) 5 - Dojčenská voda.

32 - Nealkoholické nápoje; stolová voda; nealkoholické nápoje z ovocných štiav; ovocné šťavy; sirupy a prípravky na prípravu nápojov; iné druhy nealkoholických vôd, napríklad pre športovcov.

(540) **OSTROLÚCKA**

(731) **HARRIS, a. s.**, J. Kozačeka 7, 960 01 Zvolen, SK;

(210) 898-2000

(220) 24.03.2000

7 (511) 9, 38, 41, 42

(511) 9 - Magnetické nosiče údajov, záznamové disky.

38 - Televízne vysielanie, informačné kancelárie, tlačové kancelárie.

41 - Činnosť v oblasti kultúry, športu, zábavy a vzdelávania, tvorba a výroba televíznych programov, výroba audiovizuálnych programov, výroba videofilmov, televízna zábava, organizovanie kultúrnych, športových, vzdelávacích a zábavných podujatí, prenájom a požíčovanie nahrávacích a premietacích zariadení, osvetľovacích zariadení, dekorácií, filmov, videopások, filmová tvorba, činnosť filmových štúdií, zhromažďovanie a poskytovanie informácií v oblasti kultúry, športu, zábavy a vzdelávania, poskytovanie klubových služieb (výchovno-zábavných), organizovanie a vedenie koncertov, plesov, súťaží krásy, športových, vedomostných a zábavných súťaží, výstav na vzdelávacie a kultúrne účely, konferencií, školení, živých vystúpení, večierkov, služby nahrávacích štúdií, vydavateľská činnosť patriaca do tejto triedy.

42 - Zhromažďovanie a poskytovanie informácií o móde, meteorologické informácie a predpovede počasia, odborné poradenstvo s výnimkou obchodného, redakčné služby, reportérske služby, spravodajské služby.

(540) **ZEM**

(731) **WN DANUBIUS FILM, spol. s r. o.**, Chalupkova 7, 811 09 Bratislava, SK;

(210) 899-2000

(220) 24.03.2000

7 (511) 9, 38, 41, 42

(511) 9 - Magnetické nosiče údajov, záznamové disky.

38 - Televízne vysielanie, informačné kancelárie, tlačové kancelárie.

41 - Činnosť v oblasti kultúry, športu, zábavy a vzdelávania, tvorba a výroba televíznych programov, výroba audiovizuálnych programov, výroba videofilmov, televízna zábava, organizovanie kultúrnych, športových, vzdelávacích a zábavných podujatí, prenájom a požíčovanie nahrávacích a premietacích zariadení, osvetľovacích zariadení, dekorácií, filmov, videopások, filmová tvorba, činnosť filmových štúdií, zhromažďovanie a poskytovanie informácií v oblasti kultúry, športu, zábavy a vzdelávania, poskytovanie klubových slu-

žieb (výchovno-zábavných), organizovanie a vedenie koncertov, plesov, súťaží krásy, športových, vedomostných a zábavných súťaží, výstav na vzdelávacie a kultúrne účely, konferencií, školení, živých vystúpení, večierkov, služby nahrávacích štúdií, vydavateľská činnosť patriaca do tejto triedy.

42 - Zhromažďovanie a poskytovanie informácií o móde, meteorologické informácie a predpovede počasia, odborné poradenstvo s výnimkou obchodného, redakčné služby, reportárske služby, spravodajské služby.

(540) **UČET - KOMENTÁR TÝŽDŇA**

(731) **WN DANUBIUS FILM, spol. s r. o.**, Chalupkova 7, 811 09 Bratislava, SK;

(210) 900-2000

(220) 24.03.2000

7 (511) 9, 38, 41, 42

(511) 9 - Magnetické nosiče údajov, záznamové disky.

38 - Televízne vysielanie, informačné kancelárie, tlačové kancelárie.

41 - Činnosť v oblasti kultúry, športu, zábavy a vzdelávania, tvorba a výroba televíznych programov, výroba audiovizuálnych programov, výroba videofilmov, televízna zábava, organizovanie kultúrnych, športových, vzdelávacích a zábavných podujatí, prenájom a požičiavanie nahrávacích a premietacích zariadení, osvetľovacích zariadení, dekorácií, filmov, videopások, filmová tvorba, činnosť filmových štúdií, zhromažďovanie a poskytovanie informácií v oblasti kultúry, športu, zábavy a vzdelávania, poskytovanie klubových služieb (výchovno-zábavných), organizovanie a vedenie koncertov, plesov, súťaží krásy, športových, vedomostných a zábavných súťaží, výstav na vzdelávacie a kultúrne účely, konferencií, školení, živých vystúpení, večierkov, služby nahrávacích štúdií, vydavateľská činnosť patriaca do tejto triedy.

42 - Zhromažďovanie a poskytovanie informácií o móde, meteorologické informácie a predpovede počasia, odborné poradenstvo s výnimkou obchodného, redakčné služby, reportárske služby, spravodajské služby.

(540) **MG LIVE**

(731) **WN DANUBIUS FILM, spol. s r. o.**, Chalupkova 7, 811 09 Bratislava, SK;

(210) 901-2000

(220) 24.03.2000

7 (511) 9, 38, 41, 42

(511) 9 - Magnetické nosiče údajov, záznamové disky.

38 - Televízne vysielanie, informačné kancelárie, tlačové kancelárie.

41 - Činnosť v oblasti kultúry, športu, zábavy a vzdelávania, tvorba a výroba televíznych programov, výroba audiovizuálnych programov, výroba videofilmov, televízna zábava, organizovanie kultúrnych, športových, vzdelávacích a zábavných podujatí, prenájom a požičiavanie nahrávacích a premietacích zariadení, osvetľovacích zariadení,

dekorácií, filmov, videopások, filmová tvorba, činnosť filmových štúdií, zhromažďovanie a poskytovanie informácií v oblasti kultúry, športu, zábavy a vzdelávania, poskytovanie klubových služieb (výchovno-zábavných), organizovanie a vedenie koncertov, plesov, súťaží krásy, športových, vedomostných a zábavných súťaží, výstav na vzdelávacie a kultúrne účely, konferencií, školení, živých vystúpení, večierkov, služby nahrávacích štúdií, vydavateľská činnosť patriaca do tejto triedy.

42 - Zhromažďovanie a poskytovanie informácií o móde, meteorologické informácie a predpovede počasia, odborné poradenstvo s výnimkou obchodného, redakčné služby, reportárske služby, spravodajské služby.

(540) **EKŠN**

(731) **WN DANUBIUS FILM, spol. s r. o.**, Chalupkova 7, 811 09 Bratislava, SK;

(210) 902-2000

(220) 24.03.2000

7 (511) 9, 38, 41, 42

(511) 9 - Magnetické nosiče údajov, záznamové disky.

38 - Televízne vysielanie, informačné kancelárie, tlačové kancelárie.

41 - Činnosť v oblasti kultúry, športu, zábavy a vzdelávania, tvorba a výroba televíznych programov, výroba audiovizuálnych programov, výroba videofilmov, televízna zábava, organizovanie kultúrnych, športových, vzdelávacích a zábavných podujatí, prenájom a požičiavanie nahrávacích a premietacích zariadení, osvetľovacích zariadení, dekorácií, filmov, videopások, filmová tvorba, činnosť filmových štúdií, zhromažďovanie a poskytovanie informácií v oblasti kultúry, športu, zábavy a vzdelávania, poskytovanie klubových služieb (výchovno-zábavných), organizovanie a vedenie koncertov, plesov, súťaží krásy, športových, vedomostných a zábavných súťaží, výstav na vzdelávacie a kultúrne účely, konferencií, školení, živých vystúpení, večierkov, služby nahrávacích štúdií, vydavateľská činnosť patriaca do tejto triedy.

42 - Zhromažďovanie a poskytovanie informácií o móde, meteorologické informácie a predpovede počasia, odborné poradenstvo s výnimkou obchodného, redakčné služby, reportárske služby, spravodajské služby.

(540) **HROMOZVOD**

(731) **WN DANUBIUS FILM, spol. s r. o.**, Chalupkova 7, 811 09 Bratislava, SK;

(210) 903-2000

(220) 24.03.2000

7 (511) 9, 38, 41, 42

(511) 9 - Magnetické nosiče údajov, záznamové disky.

38 - Televízne vysielanie, informačné kancelárie, tlačové kancelárie.

41 - Činnosť v oblasti kultúry, športu, zábavy a vzdelávania, tvorba a výroba televíznych programov, výroba audiovizuálnych programov, výroba

videofilmov, televízna zábava, organizovanie kultúrnych, športových, vzdelávacích a zábavných podujatí, prenájom a požičiavanie nahrávacích a premietacích zariadení, osvetľovacích zariadení, dekorácií, filmov, videopások, filmová tvorba, činnosť filmových štúdií, zhromažďovanie a poskytovanie informácií v oblasti kultúry, športu, zábavy a vzdelávania, poskytovanie klubových služieb (výchovno-zábavných), organizovanie a vedenie koncertov, plesov, súťaží krásy, športových, vedomostných a zábavných súťaží, výstav na vzdelávacie a kultúrne účely, konferencií, školení, živých vystúpení, večierok, služby nahrávacích štúdií, vydateľská činnosť patriaca do tejto triedy.

42 - Zhromažďovanie a poskytovanie informácií o móde, meteorologické informácie a predpovede počasia, odborné poradenstvo s výnimkou obchodného, redakčné služby, reportérske služby, spravodajské služby.

(540) **NA LUNE**

(731) **WN DANUBIUS FILM, spol. s r. o.**, Chalupkova 7, 811 09 Bratislava, SK;

(210) 917-2000

(220) 27.03.2000

7 (511) 5, 29, 30, 32

(511) 5 - Dietetické prípravky pre deti a chorých.

29 - Džemy a lekváre pre deti, ovocné a zeleninové pyré.

30 - Výrobky pre deti, ako cestoviny, kečup, cereálne výrobky, kaše.

32 - Voda pre dojčatá, ovocné šťavy a nápoje, sirup pre deti, nealkoholické nápoje.

(540)



(731) **ROYAL TRANS, s. r. o.**, Štúrova 3, 921 01 Piešťany, SK;

(740) Dolanská Elena, RNDr., Bratislava, SK;

(210) 924-2000

(220) 27.03.2000

7 (511) 16, 39, 42

(511) 16 - Papier, lepenka a výrobky z týchto materiálov, ktoré nie sú zahrnuté v iných triedach; tlačoviny; brožúry, mapy, cestovný sprievodcovia, fotografie; papiernický tovar a kancelárske potreby; učebné a vzdelávacie materiály okrem prístrojov; plastové obalové materiály, ktoré nie sú zahrnuté v iných triedach; hracie karty.

39 - Služby cestovných kancelárií patriace do tr. 39, najmä objednávanie a rezervovanie ciest a dovolení, zaist'ovanie cestovných trás a ciest; plánovanie ciest a usporadúvanie zájazdov, sprevádzanie a doprava cestujúcich, železničná doprava, automobilová doprava, lodná doprava, letecká doprava.

42 - Ubytovacie kancelárie (sprostredkovanie rezervácií ubytovania/podnájmu).

(540)

KENT
DETOURS

(731) **World Investment Company Limited**, Globe House, 2 Milford Lane, London WC2R 3LN, GB;

(740) Fajnorová Mária, Ing., Bratislava, SK;

(210) 934-2000

(220) 29.03.2000

7 (511) 16, 35, 39, 42

(511) 16 - Periodická a neperiodická tlač obsahujúca najmä reklamné a obchodné informácie.

35 - Sprostredkovanie obchodu v oblasti reklamy a inzercie; reklama; vydávanie, aktualizovanie a rozširovanie reklamných alebo inzertných materiálov zákazníkom; uverejňovanie reklamných textov; inzertná činnosť; marketing; prieskum a analýza trhov; prieskum verejnej mienky; obchodné alebo podnikateľské informácie; kopírovanie alebo rozmnožovanie dokumentov; zbieranie údajov do centrálnej bázy dát.

39 - Distribúcia a expedícia tlačovín.

42 - Aktualizovanie, inštalácia a spúšťanie počítačových programov; automatizované spracovanie dát; obnovovanie počítačových báz dát; prenájom prístupového času k bázam dát; počítačové programovanie; tlač, tlačenie.

(540)

Market

(731) **MARKET PUBLISHING, s. r. o.**, Nám. hraničiarov 9, 851 03 Bratislava 5, SK;

(740) Máčajová Mária, Ing., Nitra, SK;

(210) 952-2000

(220) 29.03.2000

7 (511) 19

(511) 19 - Betónové výrobky a výrobky z prírodného kameňa na vegetačný oporný systém; kamene na spevnenie úbočia, svahu.

(540) **FLORA CORB**

(731) **SEMMELOCK STEIN & DESIGN Dlažby, s. r. o.**, Trnavská č. 813, 926 01 Sereď, SK;

(210) 953-2000

(220) 29.03.2000

7 (511) 19

(511) 19 - Betónové výrobky a výrobky z prírodného kameňa; systémové dlažby.

(540)



(731) SEMMELROCK STEIN & DESIGN Dlažby,
s. r. o., Trnavská č. 813, 926 01 Sereď, SK;

(210) 954-2000
(220) 29.03.2000

7 (511) 19

(511) 19 - Betónové výrobky a výrobky z prírodného kameňa; systémové dlažby.

(540)



(731) SEMMELROCK STEIN & DESIGN Dlažby,
s. r. o., Trnavská č. 813, 926 01 Sereď, SK;

(210) 955-2000
(220) 29.03.2000

7 (511) 19

(511) 19 - Betónové výrobky a výrobky z prírodného kameňa; veľkoplošné dlaždice, betónové platne.

(540)



(731) SEMMELROCK STEIN & DESIGN Dlažby,
s. r. o., Trnavská č. 813, 926 01 Sereď, SK;

(210) 956-2000
(220) 29.03.2000

7 (511) 19

(511) 19 - Betónové výrobky a výrobky z prírodného kameňa; veľkoplošné dlaždice, betónové platne.

(540)



(731) SEMMELROCK STEIN & DESIGN Dlažby,
s. r. o., Trnavská č. 813, 926 01 Sereď, SK;

(210) 957-2000
(220) 29.03.2000

7 (511) 19

(511) 19 - Betónové výrobky a výrobky z prírodného kameňa; veľkoplošné dlaždice, betónové platne.

(540)



(731) SEMMELROCK STEIN & DESIGN Dlažby,
s. r. o., Trnavská č. 813, 926 01 Sereď, SK;

(210) 959-2000
(220) 29.03.2000

7 (511) 30

(511) 30 - Korenie, koreniny.

(540)

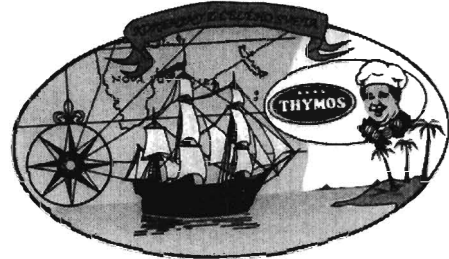

(591) čierna, modrá, hnedá, červená, zelená, žltá

(731) THYMOS, s. r. o., Popradská 518, 059 52 Veľká Lomnica, SK;

(210) 960-2000
(220) 29.03.2000

7 (511) 29, 30

(511) 29 - Mlieko, mliečne výrobky, smotana, smotanové krémy v prášku.

30 - Kakao.

(540)



(731) THYMOS, s. r. o., Popradská 518, 059 52 Veľká Lomnica, SK;

(210) 961-2000
(220) 29.03.2000

7 (511) 32, 33, 35

(511) 32 - Ovocné nápoje a iné nealkoholické nápoje.

33 - Ovocné nápoje s obsahom alkoholu okrem piva.

35 - Sprostredkovanie obchodu s uvedenými tovarmi.

(540)

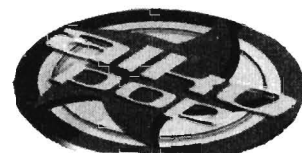

(591) modrá, žltá, zelená, fialová
 (731) **PPC, spol. s r. o.**, Panská 15, 811 01 Bratislava, SK;
 (740) Holoubková Mária, Ing., Bratislava, SK;

(210) 962-2000
 (220) 30.03.2000
 7 (511) 8
 (511) 8 - Britvy, holiace čepele, holiace strojčeky, dávkovače, zásobníky a kazety obsahujúce žiletky; súčasti a príslušenstvá uvedených tovarov; ručné nástroje a náradie; nožiarsky tovar; jedálenské príbory; všetko v triede 8.

(540)



(731) **THE GILLETTE COMPANY**, Prudential Tower Building, Boston, Massachusetts 02199, US;
 (740) Čechvalová Dagmar, Bratislava, SK;

(210) 964-2000
 (220) 30.03.2000
 (310) 30010869.9/41
 (320) 14.02.2000
 (330) DE
 7 (511) 41
 (511) 41 - Výučba, vzdelávacie a školiace služby na počítače, siete a na ich inštaláciu.

(540) **INTEL NETSTRUCTURE**

(731) **Intel Corporation**, (a Delaware corporation), 2200 Mission College Boulevard, Santa Clara, California 95052-8119, US;
 (740) Bušová Eva, JUDr., Bratislava, SK;

(210) 966-2000
 (220) 30.03.2000
 7 (511) 16
 (511) 16 - Pijavé papierové obrúsky (servítky) a vreckovky, najmä obrúsky na tvár, toaletné obrúsky, papierové uteráky a papierové stolové obrusy.

(540)

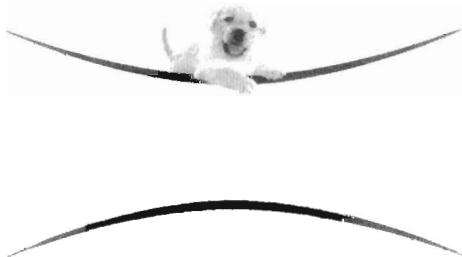

(731) **KIMBERLY-CLARK CORPORATION**, 401 North Lake Street, Neenah, Wisconsin 54957-0349, US;
 (740) **ROTT, RŮŽIČKA & GUTTMANN**, v. o. s., Bratislava, SK;

(210) 967-2000
 (220) 30.03.2000
 7 (511) 9, 38, 42
 (511) 9 - Terminály a modemy na bezdrôtovú komunikáciu, mobilné a bezdrôtové telefóny a sieťové mikrotelefóny na osobnú komunikáciu, najmä rádiových frekvenciách, medzifrekvenčné a vysielaco-prijímacie obvodové zostavy, a z tohto obvodové zostavy na analógové a digitálne spracovanie signálu; batériové zdroje na mobilné a bezdrôtové telefóny a sieťové mikrotelefóny na osobnú komunikáciu; počítačové programy na použitie v užívateľskom rozhraní a kontrolných aplikáciách používaných v oblasti mobilných a bezdrôtových telefónov a sieťových procesoroch v mikrotelefónoch na osobnú komunikáciu; komunikačné modemy na pamäťové miesta a pobočkové ústredne, najmä rádiových frekvenciách, medzifrekvenčné a vysielaco-prijímacie obvodové zostavy a obvodové zostavy na analógové a digitálne spracovanie signálu; prepínacie pobočkové dátové spracovanie a prepínacie obvodové zostavy na pamäťové miesta, pobočkové ústredne a mobilné telefóny, obvodové zostavy na vokóderový výber dát; a počítačové programy na prepínacie pobočkové procesory pobočkových ústrední mobilných telefónov, integrované obvody na široké spektrum obvodových modulácií, široké spektrum demodulácií, kódovanie opravy chýb, dekódovanie opravy chýb, vokódovanie a predprogramované pamäte obsahujúce inštrukcie pre procesor.

38 - Bezdrôtové komunikačné služby zahŕňajúce hlasové a dátové komunikačné služby, používanie pozemných alebo satelitných komunikačných systémov.
 42 - Poradenská činnosť súvisiaca s dizajnom a výrobou bezdrôtových komunikačných zariadení vrátane mobilných telefónov a používania integrovaných obvodov a softvéru pre dizajn a výrobu bezdrôtových komunikačných zariadení vrátane mobilných telefónov.

(540) **QUALCOMM**

(731) **QUALCOMM INCORPORATED**, 6455 Lusk Boulevard, San Diego, California 92121-2779, US;
 (740) Žovicová Viera, Mgr., Bratislava, SK;

(210) 970-2000
 (220) 30.03.2000
 7 (511) 42
 (511) 42 - Reštauračné služby.

(540)



(591) hnedá, zelená, čierna
 (731) BIPAM, s. r. o., Jána Hollého 7, 071 01 Michalovce, SK;

(210) 971-2000
 (220) 30.03.2000
 7 (511) 42
 (511) 42 - Reštauračné služby.
 (540)



(591) hnedá, zelená, čierna
 (731) BIPAM, s. r. o., Jána Hollého 7, 071 01 Michalovce, SK;

(210) 972-2000
 (220) 31.03.2000
 7 (511) 10
 (511) 10 - Zariadenie na uľahčenie dodávky liekov pomocou injekčných striekačiek.
 (540) **SIMPLEJECT**
 (731) AMGEN, Inc., One Amgen Center Drive, Thousand Oaks, California 91320-1789, US;
 (740) Bezák Marián, Ing., Bratislava, SK;

(210) 1020-2000
 (220) 05.04.2000
 7 (511) 32, 33, 35
 (511) 32 - Nealkoholické nápoje, ovocné šťavy.
 33 - Alkoholické nápoje s výnimkou piva.

35 - Sprostredkovanie obchodnej činnosti s tovarmi.

(540)

Tuzex

(731) DUNAJ ŠKROB, a. s., Hlavná 62, 943 01 Štúrovo, SK;

(210) 1021-2000
 (220) 05.04.2000
 7 (511) 32, 33, 35
 (511) 32 - Nealkoholické nápoje, ovocné šťavy.
 33 - Alkoholické nápoje s výnimkou piva.
 35 - Sprostredkovanie obchodnej činnosti s tovarmi.
 (540)



(731) DUNAJ ŠKROB, a. s., Hlavná 62, 943 01 Štúrovo, SK;

(210) 1022-2000
 (220) 05.04.2000
 7 (511) 32, 33, 35
 (511) 32 - Nealkoholické nápoje, ovocné šťavy.
 33 - Alkoholické nápoje s výnimkou piva.
 35 - Sprostredkovanie obchodnej činnosti s tovarmi.
 (540) **TUZEX**
 (731) DUNAJ ŠKROB, a. s., Hlavná 62, 943 01 Štúrovo, SK;

(210) 1023-2000
 (220) 05.04.2000
 7 (511) 28, 30
 (511) 28 - Hračky, hry a predmety na hranie.
 30 - Ryža, cestoviny, obilniny a obilninové prípravky; čaj, káva, kakao; varená čokoláda a čokoládové nápoje, kávové prísady, kávové výťažky, kávové náhradky, zmesi kávy a čakanky; čakanka a čakankové zmesi, všetko ako kávové náhradky; neliečivé cukrovinky; pekárske a cukrárske výrobky, jemné pečivo a zákusky, sušienky, kekсы a sucháre; vodové zmrzliny, smotanové zmrzliny, zmrzlinové výrobky, mrazený jogurt, mrazené cukrovinky; chladené a mrazené dezerty a zákusky; peny, šerbety; chlieb; jemné cestá; nápoje patriace do triedy 30; plnky zložené prevažne z produktov patriacich do triedy 30; sladké nátieryky zložené prevažne z tovarov patriacich do triedy 30; slané nátieryky zložené prevažne z tovarov pat-

riaciach do triedy 30; malé občerstvenia medzi hlavnými jedlami z produktov patriacich do triedy 30; hotové jedlá a ich zložky obsahujúce prevažne produkty patriace do triedy 30; čokoláda; pizza, pizzové základy; omáčky, posýpky a polevy na pizzu patriace do triedy 30; omáčky na cestoviny a ryžu patriace do triedy 30; šalátové dresingy; majonéza; omáčky a chuťové omáčky, všetko patriace do triedy 30.

(540)



(591) hnedá, biela, červená, modrá, zelená, žltá, oranžová, čierna

(731) **Mars Incorporated**, McLean, Virginia 22101, US;

(740) Fajnorová Mária, Ing., Bratislava, SK;

(210) 1052-2000

(220) 07.04.2000

7 (511) 5, 29, 30

(511) 5 - Dietetické látky upravené na lekárske účely; dietetické potraviny upravené na lekárske účely; potraviny pre deti, batolátá a chorých; potravinové prípravky a doplnky všetkých druhov ako posilňujúce požívateľiny; vitamínové prípravky; požívateľiny na doplnenie redukčných diét alebo prípravkov na schudnutie; prípravky obsahujúce biochemické katalyzátory, najmä pre fyzicky aktívne osoby, rekonvalescentov a chorých, všetko uvedené na liečebné účely.

29 - Mäso a mäsové výrobky; konzervované ryby; potravinové výrobky z rýb; ryby s výnimkou živých; hydina nie živá; divina; mäsové výtlačky; konzervovaná a sterilizovaná zelenina; konzervované a zavárané ovocie; konzervované a sterilizované huby; sušené ovocie; ovocné rôsoly; želatína; marmelády; džemy; kompóty; vajcia; mlieko a mliečne výrobky, ako syry, jogurty, maslo, smotana a pod.; konzervované potraviny obsahujúce tovary patriace do triedy 29; výrobky na báze zemiakov ako zemiakové lupienky a pod; jedlé oleje a tuky; ovocné drene.

30 - Oblátky; cukrovinky vrátane gumových; chuťové prísady a prísady (arómy) do cukroviniek; cukrárske výrobky všetkých druhov; káva; čaj; kakao; cukor; ryža; kávové náhradky; med; melasový sirup; droždie na kysnutie; soľ; horčica; ocot; kečup; kečupové omáčky; paradajkové omáčky; sójové omáčky; šalátové zálievky; ovocné želé; korenie; ľad na osvieženie; obilninové vločky a lupienky; výrobky na báze sušenej zemiakovej

kaše, pšeničnej múky, natívnych a modifikovaných škrobov, ako zemiakové cesto v prášku, zemiaková kaša v prášku, zemiakové drviný, zemiakové krokety v prášku, zemiakové halušky v prášku, zmes na prípravu knedlí.

(540)



(731) **KALMA, komanditní společnost**, Ostravská 256, 739 25 Sviadnov, CZ;

(740) Kajabová Monika, JUDr., Bratislava, SK;

(210) 1053-2000

(220) 07.04.2000

7 (511) 5, 29, 30

(511) 5 - Dietetické látky upravené na lekárske účely; dietetické potraviny upravené na lekárske účely; potraviny pre deti, batolátá a chorých; potravinové prípravky a doplnky všetkých druhov ako posilňujúce požívateľiny; vitamínové prípravky; požívateľiny na doplnenie redukčných diét alebo prípravkov na schudnutie; prípravky obsahujúce biochemické katalyzátory, najmä pre fyzicky aktívne osoby, rekonvalescentov a chorých, všetko uvedené na liečebné účely.

29 - Mäso a mäsové výrobky; konzervované ryby; potravinové výrobky z rýb; ryby s výnimkou živých; hydina nie živá; divina; mäsové výtlačky; konzervovaná a sterilizovaná zelenina; konzervované a zavárané ovocie; konzervované a sterilizované huby; sušené ovocie; ovocné rôsoly; želatína; marmelády; džemy; kompóty; vajcia; mlieko a mliečne výrobky, ako syry, jogurty, maslo, smotana a pod.; konzervované potraviny obsahujúce tovary patriace do triedy 29; výrobky na báze zemiakov, ako zemiakové lupienky a pod; jedlé oleje a tuky; ovocné drene.

30 - Oblátky; cukrovinky vrátane gumových; chuťové prísady a prísady (arómy) do cukroviniek; cukrárske výrobky všetkých druhov; káva; čaj; kakao; cukor; ryža; kávové náhradky; med; melasový sirup; droždie na kysnutie; soľ; horčica; ocot; kečup; kečupové omáčky; paradajkové omáčky; sójové omáčky; šalátové zálievky; ovocné želé; korenie; ľad na osvieženie; obilninové vločky a lupienky; výrobky na báze sušenej zemiakovej kaše, pšeničnej múky, natívnych a modifikovaných škrobov, ako zemiakové cesto v prášku, zemiaková kaša v prášku, zemiakové drviný, zemiakové krokety v prášku, zemiakové halušky v prášku, zmes na prípravu knedlí.

(540) **SOJANÉZA**

(731) **KALMA, komanditní společnost**, Ostravská 256, 739 25 Sviadnov, CZ;

(740) Kajabová Monika, JUDr., Bratislava, SK;

- (210) 1060-2000
 (220) 07.04.2000
 7 (511) 9, 16, 36, 37, 38, 41, 42
 (511) 9 - Elektrické, elektronické, optické, meracie, signálne, kontrolné alebo výučbové zariadenia a prístroje; zariadenie na záznam, prenos, spracovanie a reprodukciu zvuku, obrazu alebo dát; magnetické alebo optické nosiče dát; predajné automaty a mechanizmus na mincové prístroje; vybavenie na spracovanie dát a počítače.
 16 - Tlačoviny; inštruktážne a učebné pomôcky (okrem prístrojov); kancelárske potreby (okrem prístrojov); kancelárske potreby (okrem nábytku).
 36 - Finančné služby; služby v oblasti nehnuteľností zaradené v triede 36.
 37 - Služby v oblasti stavebníctva; inštalácia, údržba a opravy telekomunikačných zariadení.
 38 - Telekomunikácie; prenájom telekomunikačných zariadení.
 41 - Vzdelávanie; zábava; usporadúvanie športových a kultúrnych akcií; publikovanie a vydávanie tlačovín.
 42 - Počítačové programovanie; prenajímanie času na prístup do počítačových databáz; prenájom zariadenia na spracovanie dát a počítačov; projekcia a plánovanie telekomunikačných zariadení.

(540)



- (591) ružová, šedá
 (731) **Deutsche Telekom AG**, Friedrich-Ebert-Allee 140, D-53113 Bonn, DE;
 (740) Bušová Eva, JUDr., Bratislava, SK;

- (210) 1063-2000
 (220) 10.04.2000
 7 (511) 11
 (511) 11 - Plynové kotly.
 (540)

F E R

- (731) **TERMOFER, s. r. o.**, Pod hájom 1359/141, 018 41 Dubnica nad Váhom, SK;
 (740) Kováčik Štefan, Ing., Bratislava, SK;

- (210) 1065-2000
 (220) 06.04.2000
 7 (511) 29
 (511) 29 - Lahôdková paštéta, paštéta s mandľami, paštéta s cesnakom, provensálska paštéta, paštéta z pravého lososa.

(540)



- (591) červená, zelená, čierna
 (731) **DAMIR - IRACO, s. r. o.**, Studená 3, 821 04 Bratislava, SK;

- (210) 1066-2000
 (220) 10.04.2000
 7 (511) 10
 (511) 10 - Ortopedická obuv, ortopedické vložky, ortopedické pomôcky.
 (540) **MAGNA ENERGY**
 (731) **SSL Products Limited**, Toft Hall, Knutsford, Cheshire WA16 9PD, GB;
 (740) Žovicová Viera, Mgr., Bratislava, SK;

- (210) 1067-2000
 (220) 10.04.2000
 7 (511) 25, 41
 (511) 25 - Tanečné topánky a sandále.
 41 - Organizovanie tanečných prehládok; organizovanie tanečných súťaží a majstrovstiev; vyučovanie tanca.

- (540) **SUPADANCE**
 (731) **Supadance International Limited**, (a limited liability company registered in England & Wales), 159 Queens Road, Buckhurst Hill, Essex IG9 5BA, GB;
 (740) Žovicová Viera, Mgr., Bratislava, SK;

- (210) 1068-2000
 (220) 10.04.2000
 7 (511) 20
 (511) 20 - Nábytok.
 (540)



- (731) **Kováčová Ľuboslava, Ing.**, Czauczika 10, 054 01 Levoča, SK;

- (210) 1070-2000
 (220) 10.04.2000
 7 (511) 30, 32, 33
 (511) 30 - Káva, čaj, kakao, cukor, ryža, maniok, ságo, kávové náhradky; múka a výrobky z obilia; chlieb, jemné pečivo, pekárske a cukrárske výrob-

ky, zmrzliny; med, melasový sirup; kvasnice, prášky do pečiva; soľ, horčica; ocot, omáčky ako chuťové prísady; korenie a koreniny; potravinársky ľad.

32 - Pivo; minerálne a sýtené vody a iné nealkoholické nápoje; ovocné nápoje a ovocné šťavy; sirupy a iné prípravky na výrobu nápojov; zeleninové nápoje a zeleninové šťavy; nealkoholické energetické nápoje.

33 - Alkoholické nápoje (s výnimkou piva), alkoholické energetické nápoje.

(540) **BRAINWASH**

(731) **Rauch Fruchtsäfte Gesellschaft m. b. H.**, Langgasse 1, A-6830 Rankweil, AT;

(740) Fajnorová Mária, Ing., Bratislava, SK;

(210) 1071-2000

(220) 10.04.2000

7 (511) 30, 32, 33

(511) 30 - Káva, čaj, kakao, cukor, ryža, maniok, ságo, kávové náhradky; múka a výrobky z obilia; chlieb, jemné pečivo, pekárske a cukrárske výrobky, zmrzliny; med, melasový sirup; kvasnice, prášky do pečiva; soľ, horčica; ocot, omáčky ako chuťové prísady; korenie a koreniny; potravinársky ľad.

32 - Pivo; minerálne a sýtené vody a iné nealkoholické nápoje; ovocné nápoje a ovocné šťavy; sirupy a iné prípravky na výrobu nápojov; zeleninové nápoje a zeleninové šťavy; nealkoholické energetické nápoje.

33 - Alkoholické nápoje (s výnimkou piva), alkoholické energetické nápoje.

(540) **BRAINWAVE**

(731) **Rauch Fruchtsäfte Gesellschaft m. b. H.**, Langgasse 1, A-6830 Rankweil, AT;

(740) Fajnorová Mária, Ing., Bratislava, SK;

(210) 1072-2000

(220) 10.04.2000

7 (511) 30, 32, 33

(511) 30 - Káva, čaj, kakao, cukor, ryža, maniok, ságo, kávové náhradky; múka a výrobky z obilia; chlieb, jemné pečivo, pekárske a cukrárske výrobky, zmrzliny; med, melasový sirup; kvasnice, prášky do pečiva; soľ, horčica; ocot, omáčky ako chuťové prísady; korenie a koreniny; potravinársky ľad.

32 - Pivo; minerálne a sýtené vody a iné nealkoholické nápoje; ovocné nápoje a ovocné šťavy; sirupy a iné prípravky na výrobu nápojov; zeleninové nápoje a zeleninové šťavy; nealkoholické energetické nápoje.

33 - Alkoholické nápoje (s výnimkou piva), alkoholické energetické nápoje.

(540) **BRAINSTORM**

(731) **Rauch Fruchtsäfte Gesellschaft m. b. H.**, Langgasse 1, A-6830 Rankweil, AT;

(740) Fajnorová Mária, Ing., Bratislava, SK;

(210) 1074-2000

(220) 10.04.2000

7 (511) 1

(511) 1 - Polyméry na priemyselné použitie; polyméry rozpustné vo vode na priemyselné použitie; polyméry rozpustné vo vode na použitie v priemysle farieb; polyméry na použitie do náterov nanášajúcich vodou.

(540) **NATROSOL SUPREME**

(731) **Hercules Incorporated**, Hercules Plaza, 1313 North Market Street, Wilmington, Delaware 19894-0001, US;

(740) Fajnorová Mária, Ing., Bratislava, SK;

(210) 1075-2000

(220) 10.04.2000

7 (511) 1

(511) 1 - Polyméry na priemyselné použitie; polyméry rozpustné vo vode na priemyselné použitie; polyméry rozpustné vo vode na použitie v priemysle farieb; polyméry na použitie do náterov nanášajúcich vodou.

(540) **NATROSOL EXCEL**

(731) **Hercules Incorporated**, Hercules Plaza, 1313 North Market Street, Wilmington, Delaware 19894-0001, US;

(740) Fajnorová Mária, Ing., Bratislava, SK;

(210) 1076-2000

(220) 10.04.2000

7 (511) 25

(511) 25 - Oblečenie vrátane sák, bünd, kabátov, viest, čiapok, košiel, pracovných odevov, vysoké topánky, topánky, papuče, podošvy a podpätky na ne.

(540)

GOODYEAR

(731) **The Goodyear Tire & Rubber Company**, 1144

East Market Street, Akron, Ohio 44316-0001, US;

(740) Fajnorová Mária, Ing., Bratislava, SK;

(210) 1077-2000

(220) 10.04.2000

7 (511) 42

(511) 42 - Hotelové rezervácie a rezervačné služby; hotelové ubytovanie, ubytovacie a stravovacie služby; kaviarne, bufety, jedálne, stravovacie služby, reštaurácie a zariadenia rýchleho občerstvenia; poskytovanie vybavenia na výstavy; poskytovanie kúpeľového a kúpeľného vybavenia a vybavenia na saunovanie; služby skrášľovacích, kozmetických a kaderníckych salónov; poskytovanie vybavenia na konferencie.

(540)

Park Plaza
INTERNATIONAL

(731) **Park Plaza Hotel Systems, LLC**, 6900 E. Camelback Road, Scottsdale, Arizona, US;
(740) Fajnorová Mária, Ing., Bratislava, SK;

(210) 1078-2000
(220) 10.04.2000

7 (511) 9

(511) 9 - Elektrotechnické a elektronické zariadenia a prístroje, nástroje a stroje (pokiaľ sú zahrnuté v triede 9); peňažné automaty; automaty uvádzané do činnosti vhođením mincí, bankoviek, dobropisov, kariet a/alebo známok; elektrické stroje a zariadenia na hracie alebo zábavné účely; hracie a zábavné automaty; stávkové automaty; uvedené automaty, stroje a zariadenia v sieťovej prevádzke; mechanizmy zariadení na prístroje uvádzané do činnosti vhođením peňazí vrátane prístrojov uvádzaných do činnosti vhođením mincí; uvedené tovary tiež v súvislosti so zábavnými automatmi, hracími automatmi a športovými automatmi uvádzanými do činnosti vhođením peňazí a prostriedkami podobnými peniazom; zariadenia na vyúčtovanie automatov uvádzaných do činnosti vhođením peňazí, automaty zaznamenávajúce údaje; tlačiarne údajov; tlačené elektronické obvody; automaty na výmenu peňazí, žetónové a známkové automaty a predajné automaty na elektronické karty; zariadenia a nástroje na videohry; strojovo čitateľné nosiče údajov vybavené programami pre uvedené automaty, stroje a zariadenia.

(540) **MARACASH**

(731) **Stella International Spielgeräte GmbH**, Borsigstrasse 26, 32312 Lübbecke, DE;
(740) Fajnorová Mária, Ing., Bratislava, SK;

(210) 1082-2000
(220) 10.04.2000

7 (511) 35, 36, 39, 41, 42

(511) 35 - Reklamná činnosť.

36 - Realitné kancelárie.

39 - Poradenská činnosť v oblasti turistiky; doprava, preprava; služby týkajúce sa poskytovania informácií o cestovaní a preprave tovaru poskytovaných sprostredkovateľmi alebo turistickými kancelármi a informácií o tarifách, cestovných poriadkoch a možnostiach prepravy; služby spojené s cestovaním; turistické kancelárie s výnimkou kancelárií poskytujúcich rezerváciu hotelového ubytovania; distribučná činnosť v oblasti periodických a neperiodických publikácií; poskytovanie informácií pomocou globálnej počítačovej siete v oblasti cestovného ruchu; sprostredkovanie predaja prostredníctvom globálnej počítačovej siete v oblasti cestovného ruchu;

41 - Vydateľská činnosť v oblasti periodických a neperiodických publikácií; organizovanie kultúrnych a vzdelávacích podujatí; rezervácia vstupeniek.

42 - Tvorba internetových stránok; tvorba informačných systémov; služby cestovnej kancelárie týkajúce sa rezervácie dovolenky, ubytovania, stravovania prostredníctvom katalógov a internetu.

(540) **LIMBA**

(731) **LIMBA, s. r. o.**, Medená 13, 811 02 Bratislava, SK;
(740) Čechvalová Dagmar, Bratislava, SK;

(210) 1083-2000
(220) 10.04.2000

7 (511) 29

(511) 29 - Ryby, mäso, hydina, mäsové výt'azky, konzervované, sušené a varené ovocie a zelenina, rôsoly, marmelády, džemy, kompóty, vajcia, syry, mliečne a mliekarenské výrobky, jedlé oleje a tuky.

(540)



(591) modrá, biela

(731) **BONGRAIN S. A.**, 42 rue Rieussec, 78220 Viroflay, FR;
(740) Guniš Jaroslav, Mgr., Bratislava, SK;

(210) 1084-2000
(220) 10.04.2000

7 (511) 9, 16, 35, 42

(511) 9 - Audiovizuálne nosiče, dátové záznamy na magnetických nosičoch.

16 - Časopisy, dátové záznamy na papierovom nosiči.

35 - Analýzy nákladov, komerčné informačné kancelárie, marketingové štúdie, obchodné alebo podnikateľské informácie, obchodný alebo podnikateľský prieskum, obchodný manažment a podnikové poradenstvo, obchodný prieskum, organizovanie komerčných alebo reklamných výstav, personálne poradenstvo, podpora predaja, podpora predaja pre tretie osoby, pomoc pri riadení komerčných a priemyselných podnikov, pomoc pri riadení obchodnej činnosti, poradenstvo v obchodnej činnosti, predvádzanie na reklamné účely a podporu predaja, predvádzanie tovaru, prenájom reklamných materiálov, prenájom reklamných priestorov, prieskum trhu, prieskum verejnej mienky, prieskum vzťahov medzi inštitúciami a spoločenským prostredím, prieskum vzťahov medzi podnikmi, príprava inzertných stĺpcov, reklama, reklamné agentúry, reprografia dokumentov, rozhlasová reklama, rozširovanie letákov, rozširovanie prospektov, rozširovanie reklamných alebo inzertných oznamov, rozširovanie reklamných materiálov, rozširovanie reklamných oznamov, rozširovanie tlačív, rozširovanie vzoriek zákazníkovi, služby modeliek, spracovanie textov, štatistické informácie, televízna reklama, uverejňovanie reklamných textov, vydávanie a aktuali-

zovanie reklamných materiálov, vydávanie a aktualizovanie materiálov, vydávanie reklamných alebo náborových textov, vzťahy s verejnosťou, zásielkové reklamné služby.

42 - Tvorba programov.

(540)

FREESOFT

(591) čierna, biela, červená, šedá

(731) PHARMADATA, s. r. o., Šancova 72, 811 05 Bratislava, SK;

(210) 1085-2000

(220) 10.04.2000

7 (511) 9, 16, 35, 42

(511) 9 - Audiovizuálne nosiče, dátové záznamy na magnetických nosičoch.

16 - Časopisy, dátové záznamy na papierovom nosiči.

35 - Analýzy nákladov, komerčné informačné kancelárie, marketingové štúdie, obchodné alebo podnikateľské informácie, obchodný alebo podnikateľský prieskum, obchodný manažment a podnikové poradenstvo, obchodný prieskum, organizovanie komerčných alebo reklamných výstav, personálne poradenstvo, podpora predaja, podpora predaja pre tretie osoby, pomoc pri riadení komerčných a priemyselných podnikov, pomoc pri riadení obchodnej činnosti, poradenstvo v obchodnej činnosti, predvádzanie na reklamné účely a podporu predaja, predvádzanie tovaru, prenájom reklamných materiálov, prenájom reklamných priestorov, prieskum trhu, prieskum verejnej mienky, prieskum vzťahov medzi inštitúciami a spoločenským prostredím, prieskum vzťahov medzi podnikmi, príprava inzertných stĺpcov, reklama, reklamné agentúry, reprografia dokumentov, rozhlasová reklama, rozširovanie letákov, rozširovanie prospektov, rozširovanie reklamných alebo inzertných oznamov, rozširovanie reklamných materiálov, rozširovanie reklamných oznamov, rozširovanie tlačív, rozširovanie vzoriek zákazníkovi, služby modeliek, spracovanie textov, štatistické informácie, televízna reklama, uverejňovanie reklamných textov, vydávanie a aktualizovanie reklamných materiálov, vydávanie a aktualizovanie materiálov, vydávanie reklamných alebo náborových textov, vzťahy s verejnosťou, zásielkové reklamné služby.

42 - Tvorba programov.

(540)

FREESOFT

(731) PHARMADATA, s. r. o., Šancova 72, 811 05 Bratislava, SK;

(210) 1086-2000

(220) 10.04.2000

7 (511) 6, 7, 9, 11, 35, 37, 38, 39, 40, 41, 42

(511) 6 - Drobný železiarsky tovar; denverské blokovačie kliešte pri nesprávnom parkovaní áut; oceľové kuríny, klieťky; oceľové laná; oceľ nespracovaná alebo ako polotovary; oceľové pásy; oceľový drôt; oceľové stožiare; oceľové rolety; oceľový plech; oceľové rúry; výhybky; zariadenie alebo nábytkové kovanie z niklovej mosadze; hliníkový drôt; kotevné dosky; spojovacie plechy; príručné kovové pokladnice; bezpečnostné schránky; ostnatý drôt; pancierové plechy; uzávery na kufre, debny a kazety; nákovy; fľaše na stlačený plyn a skvapalnený vzduch; priečky kovových zábradlí; visacie zámky; bezpečnostné schránky, pokladničky; drôty z obyčajných kovov; škrabáky na obuv; železo ako surovina alebo polotovary; domové zvončeky s výnimkou elektrických; ostrohy; kovania na okná; pásová oceľ; pásy železa; drôt; neelektrické zatvárače dverí; stavebné kovania; anténový drôt; svorník s okom; závitové krúžky; plomby; skoby, kramle, mačky na lezenie v ľade; masťiace čapy, tlakové mastenice; klopadlá na dvere; putá; obyčajné kovy surové alebo ako polotovary; drôtené pletivo; krúžky na kľúče z obyčajných kovov; zvončeky pre zvieratá; zvončeky; zvony; spájkovací drôt; sochy z obyčajných kovov; oceľové gule; oceľové konštrukcie; armatúry, fittingy na potrubia na stlačený vzduch; zliatiny obyčajných kovov; hliníková fólia; napínače na železné pásy; pracky z obyčajných kovov; zvaracie a spájkovacie elektródy; kovanie na truhly; kovania na dvere; kovanie na nábytok; písmená a číslice z obyčajných kovov s výnimkou písmen a číslic ako tlačových znakov; kovové remeňové spony na stroje; dýzy; hubice; závary; stožiare; tyče; skrutky; pasce na zver; svorky na manipulovanie s nákladom; chrániče na stromy; vystužovacie materiály do betónu; uzávery na okná; zarážky dverí; tesnenia, tesniace krúžky; pánty, závesy; dlažby; reťaze pre rožný statok; identifikačné náramky na použitie v nemocniciach; okolesníky; káble na visutú lanovku; koncové svorky; spojky na káble a laná s výnimkou elektrických; lamely, vložky; tenké doštičky; kovanie na vychádzkové palice; reťaze; vŕdzky pre psov - reťaze; reťaze dopravníkov; bezpečnostné reťaze; spriahadlá na reťaze; kladky na posuvné okná; rúry na zariadenia ústredného kúrenia; koly; čapy; svorníky; závlačky; kľúče; montážne kľúče; ťahadlá; klince, príchytky; zástrčky; materiály pre železnice; vodovodné potrubia; objímky; konzervy; nádoby na skladovanie a prepravu; vodiace lišty; strešné uholníky; dvere; kliešte; závesné háky na kotly; tubingové výstuže; nádoby na stlačený plyn alebo skvapalnený vzduch; vypúšťacie rúry, odvodňovacie rúry, drenážne rúry; zásteny pri peciach; zásteny pred kozubmi; skrutky; poštové schránky; konzoly, podpery pre stavebníctvo; schodiská; potrubia; spony; kolajnice; zámky s výnimkou elektrických; veterníky; formy na ľad; rošty; pružinové zámky; vonkajšie žalúzie; odpaľovacie rampy; lišty, laty; preklady; posteľové kolieska; prenosné stavby; rúčky a rukoväti na náradie; objímky na

potrubie; palety na manipuláciu s tovarom; dopravné palety; schodíky; konštrukcie na verandy; kolieska na nábytok; štetovnice, pažnice; pomníky; vonkajšie plášte budov; úžľabia; domové čísla nesvietiace; okenice; palisády; koše; signaliizačné panely s výnimkou svetelných a mechanických; obklady stien a priečok; háčiky na šaty; konštrukcie na umelé klziská; západky; stĺpy; pružiny - železiarsky tovar; stanové kolíky; stropy, stropné dosky; prefabrikáty, nenosná obvodová konštrukcia; obloženie; točne; škridly; veže na skoky do vody; kľučky dverí; brány; výplne dverí; nosníky; trámy; prefabrikáty na nástupištia; míľniky s výnimkou svetelných a mechanických; obalové nádoby; nádrže; dverové prahy; značky s výnimkou svetelných a mechanických; prenosné skleníky; zámky na vozidlá; nárazníky; silá; ventily nie ako časti strojov; podvaly; napínače; strechy; turnikety s výnimkou automatických; pletivo; priehradové konštrukcie; potrubia; krídlové okná; voliéry; prístavné hrádze na kotvenie lodí; vystužovacie materiály na potrubia; vystužovacie materiály pre stavebníctvo; vystužovacie materiály na remene; umelecké diela z obyčajných kovov; maltovnice - vane na miešanie malty; vaničky pre vtáky; rúčky na metly; zámočnicke stoly; pásky na viazanie alebo balenie; sudy; obruče na sudy; konštrukcie bazénov; stavebný materiál; debnenie; bicyklové zariadenia na parkovanie; škatule, skrinky; tesniace uzávery; uzávery na fľaše; držadlá, rukoväti, kľučky; pásy na manipuláciu s nákladmi; slučkové závesy, lanové alebo reťazové na manipuláciu s nákladmi; kabíny na prezliekanie; kabíny na striekanie farieb; svorky na laná s výnimkou elektrických; kruhové zvierky na rúry; svorky na káble a rúry; skleníkové rámy; komínové nadstavce; vlákna na použitie v poľnohospodárstve; otváratele dverí s výnimkou elektrických; hrobky; meracie tyčky na meranie hladiny oleja na železničné vozne; stavebné konštrukcie; zárubne; materiály na pozemné lanové dráhy; rúrkové komínové nadstavce; žľaby; podkovy; klapky, ventily drenážnych rúrok; priečky; výstuže ropných veží; nádrže na tekuté palivá; flotačné kontajnery; rukoväti nožov; rímky, ozdobné lišty; uholníky; okná; poklopy; strešné krytiny; vešiacové háčiky; odkvapové rúry; navijaky s výnimkou mechanických na navíjanie hadíc; držiaky na uteráky; klapky, ventily vodovodné; lešenia; rebriky; prístavacie schodíky pohyblivé pre cestujúcich; obruče, spojky; prípojky a odbočky potrubia; náhrobky; ohrady hrobiek; ploty; navíjacie cievky s výnimkou mechanických na navíjanie hadíc; vývesné štíty; stojky; plech; rúčky na kosy; uzávery na tašky; stavebné panely; stély; pamätne tabule; mriežky ako ochrana pred kachľami alebo kozubom; stojany na sudy; skrinky na mäso; príslušenstvo postelí; dverové obloženie; vrchnáky na nádoby; cestné zvodidlá; kufre, truhlice; nádoby; skrinky, debny, kontajnery; poznávacie značky; cermet (kovovo-keramický materiál); kohútiky na sudy; zátky na sudy; reklamné stĺpy; uväzovacie bóje; komíny, dymovody; samostatné továrenské komíny; potrubia na vetranie a klimatizáciu; baliace fólie; násypníky nie mechanické; ko-

lená na potrubie; prírodné potrubie; telefónne búdky; skrinky na náradie; debny na náradie; kladky nie ako časti strojov; okenice, žalúzie; náhradné diely, časti a súčasti tovarov uvedených v triede 6 tohto zoznamu.

7 - Ozdobné nádoby ako časti strojov; pomocný generátorový agregát; vzduchové chladiče; ventily ako časti strojov; odstredivé čerpadlá; obloženia, tesnenia a armatúry tepelných kotlov - bojlerov; ploché spätné ventily; záklopky; kompresory; turbokompresory; generátory prúdu, prúdové zdroje; ložiská ako časti strojov; separátory, odlučovače; redukčné ventily; dynamá; regulátory na napájače vody; vodovodné vykurovacie zariadenia ako časti strojov; generátory elektriny; dúchadlá na stláčanie, odsávanie a prepravu plynov; parné stroje; regulátory ako časti strojov; regulátory otáčok strojov, motorov a hnacích strojov; odsávacie stroje na priemyselne účely; dierkovače do dierkovacích strojov; čerpadlá na vykurovacie zariadenia; dúchadlá, výtlačné ventilátory; plniace dúchadlá; čerpadlá na stlačený vzduch; parné generátory alebo kotly ako stroje; splynovače; ovládacie káble na stroje, motory a hnacie stroje; kompresory do chladiacich zariadení; odlučovače vody - separátory; prevody, súkolesia s výnimkou prevodov do pozemných vozidiel; kotlové rúrky ako časti strojov; elektrické zariadenia ako časti strojov; vysávače prachu a nečistôt; elektrické kuchynské roboty, mixéry, šľahače, miešače, krájače, otváratele na konzervy, mlynčeky, nože, nožnice, vrtačky, kladivá, leštiace zariadenia na parkety, elektrické stroje a prístroje pre domácnosť; elektrické kuchynské stroje; ručné nástroje a náradie na motorický pohon; náhradné diely; časti a súčasti tovarov uvedených v triede 7 tohto zoznamu.

9 - Elektronické diare; elektronický prístroj na označovanie výrobkov etiketami; elektronický vreckový slovník - prekladový; karty pamätové a mikroprocesorové, v počítačoch; počítač - zápisník notebook; počítače na prenos dát; prehrávač kompaktných diskov; prístroje na reprodukciu obrazu aj zvuku; prístroje na spustenie počítačových diskov; telefónny záznamník; videohry; vrecková kalkulačka; cievky elektrické; sčítacie stroje; elektromagnetické cievky; ampérmetre; zosilňovače; zosilňovacie elektrónky; elektrické hlásiče; antény; odrušovače, elektrotechnika; transformátory, elektrotechnika; skriňové rozvádzače na elektrinu; audiovizuálna technika na výučbu; automatické rozvádzače ako stroje; posuvné meradlo, kaliber; demagnetizačné zariadenia na magnetické pásky; nabijacie agregáty na elektrické batérie; skrinky, škatule na reproduktory; tlakomery na ventily; počítačacie dosky; počítačacie stroje; prístroje a nástroje na meranie objemu; prístroje na kontrolu tepla; prístroje na kontrolu kotlov a teplárskych pecí; elektrické zariadenia na diaľkové ovládanie priemyselných procesov; rozvodné skrine, spínacie skrine; účtovacie stroje; kondenzátory; elektrické vodiče; spínače; kontrolné a regulačné elektrické prístroje; elektrické monitorovacie prístroje; meniče elektrické; zásuvky, zástrčky a iné elektrické spojky; detektory; diktova-

cie stroje; difrakčné zariadenia; reproduktory, amplióny; zariadenia na meranie vzdialeností; diaľkomery, zameriavacie zariadenia; rozvodné panely na elektrinu; rozvodné pulty na elektrinu; meracie prístroje; zariadenia na meranie hladiny vody - vodoznaky; telefónne slúchadlá; indikátory straty elektrickej energie; meracie elektrické zariadenia; elektrické káble; riadiace panely; galvanické články; spojky elektrického vedenia; elektrické spojky; vysielacie elektronických signálov; vysielacie zariadenia - telekomunikácie; pásky na zvukové nahrávanie; termostaty; meradlá; elektrické drôty; magnetické cylindrické vrstvy; nabíjačky akumulátorov; kmitomery; rádiá; plynometry; audio- a videoprijímače; hologramy; vlhkometry; identifikačné puzdrá na elektrické drôty; indikátory množstva; vákuové manometre; zariadenia na spracovanie údajov; inventory - elektrotechnika; lasery s výnimkou laserov na lekárske účely; logy; mincové mechanizmy na televízne prijímače; počítačové pamäte; presné meracie prístroje; meracie pomôcky; mikrofóny; automatické časové spínače; elektrické batérie; počítače; nahrané počítačové programy; meračský stôl; samoregulačné palivové čerpadlá; rádiotelefónne zariadenia; rádiotelegrafické zariadenia; zariadenia na meranie tlaku; pyrometre; autorádiá; telefónne prístroje a ústredne; elektrické odpory; reostaty; indukčné cievky; elektrodynamické zariadenia na diaľkové riadenie signalizácie; zariadenia na prenášanie zvuku; zvukové prehrávacie zariadenia, prehrávače; teletypy, ďalekopisné zariadenia a ústredne; telegrafy ako prístroje; televízne zariadenia; telegrafné drôty; diaľkové ovládače; telefónne mikrofóny; snímače teploty; prístroje na zaznamenávanie času; elektrónky; variometre; regulátory napätia do automobilov; voltmetre; zabezpečovacie zariadenia proti odcudzeniu; bzučiaky; fotoelektrické bunky; magnetické disky; pásky na čistenie nahrávacích hláv; počítačové klávesnice; integrované obvody; polovodiče; čipy - mikroprocesorové doštičky; materiály na elektrické vedenie - drôty, káble; telefónne drôty; zábavné zariadenia prispôbené na fungovanie len spolu s televíznymi prijímačmi; čítače čiarového kódu; chronografy, chronometre ako prístroje; kompaktné disky; nahrané programy obsluhujúce počítač; periférne zariadenia počítačov; počítačový softvér; číslícové súradnicové zapisovače; kódované magnetické karty; faxy; rozhrania počítačov; meniče diskov do počítačov; reostaty - regulátory na tlmenie svetla; elektrické, magnetické médiá; magnetické dekodéry; magnetické páskové jednotky do počítača; mikroprocesory; modemy; monitory - počítačový hardvér; myši - lokátory; optické čítače; zvukové a optické nosiče údajov; optické disky; tlačiarne k počítačom; procesory - základné jednotky samočinného počítača; čítacie zariadenia - informatika; snímače - zariadenia na spracovanie údajov, skenery; tranzistory; vysávače; elektrické kolektory; elektrické natáčky, odprašovacie zariadenia, otváratele dverí, elektricky vyhrievané ponožky, zvončeky, stroje na tepovanie kobercov, žehličky; fotokopírovacie prístroje;

náhradné diely, časti a súčasti tovarov uvedených v triede 9 tohto zoznamu.

11 - Stolové elektrické ventilátory; expanzné nádrže na ústredné vykurovanie; kuchynské odsávače; termostatické ventily (ako časti ústredného kúrenia); tepelné akumulátory; zariadenia na osvetlenie vzduchu; prístroje na chladenie vzduchu; klimatizačné filtre; medziprehrievače vzduchu; klimatizačné zariadenia; zariadenia na filtrovanie vzduchu; teplovzdušné zariadenia; plynové zapaľovače; zapaľovače plynu; chladiarne; radiátorové uzávery; vykurovacie telesá; tepelné generátory; kúrenie teplovodné, ohrev teplej vody - bojler; výhrevné kotly; kotlové rúry do vykurovacích zariadení; vykurovacie telesá na kúrenie tuhými, tekutými alebo plynými palivami; radiátory ústredného kúrenia; zvlhčovače vzduchu na radiátory ústredného kúrenia; vykurovacie články; mraziace zariadenia, mrazničky; nápojové chladičky; výmenniky tepla s výnimkou výmenníkov ako častí strojov; regulátory osvetlenia divadelnej scény; ohrievače; tvarované obloženie do pecí; tvarované plechy do pecí; roštnice; rošty do pecí; chladiace zariadenia a stroje; chladiace komory; chladiace nádoby; skrubre - práčky plynu ako časti plynových zariadení; plynové horáky; plynové bojler; parné kotly s výnimkou kotlov ako častí strojov; chladičky; prístroje na výrobu ľadu; ventily na reguláciu hladiny v nádržiach; radiátory na kúrenie; vzduchové ventily na parné vykurovacie telesá; zariadenia a stroje na čistenie alebo úpravu vody; stroje a prístroje na čistenie vzduchu; teplovodné vykurovacie zariadenia; chladiace prístroje a zariadenia; chladiace spotrebiče a zariadenia; príslušenstvo na reguláciu vodných alebo plynových zariadení a na vodovodné alebo plynové potrubia; bezpečnostné zariadenia na vodovodné alebo plynové zariadenia a potrubia; špirály ako časti destilačných, ohrievacích a ochladzovacích zariadení; ventilátory ako časti vetracích zariadení; zariadenia na výrobu pary; vetracie zariadenia; regulačno-bezpečnostné zariadenia na plynové potrubia; parné akumulátory; regulačno-bezpečnostné zariadenia na plynové zariadenia; kotlové rúry vykurovacích kotlov; tepelné čerpadlá; prírodné zariadenia ku kúrenárskym a teplárskym kotlom; plynové chladiče s výnimkou chladičov ako častí strojov; plynové generátory; elektrické lampy, sušiče, ohrievače na detské fľaše, fritézy, kanvice; elektrické radiátory, kuchynské potreby na pečenie a varenie elektrické; náhradné diely, časti a súčasti tovarov uvedených v triede 11 tohto zoznamu.

35 - Sprostredkovanie obchodu s tovarom; zbieranie a zoraďovanie údajov do počítačových báz dát; vedenie kartoték v počítači; reklamná činnosť; prenájom kancelárskych strojov a zariadenia vrátane elektronických zariadení na spracovanie údajov; sprostredkovanie služieb uvedených v triede 35 tohto zoznamu.

37 - Montáž, servisné služby a opravy meracej a regulačnej techniky a riadiacich systémov; montáž, inštalovanie, servis, opravy, údržba tovarov uvedených v triedach 6, 7, 9, 11 tohto zoznamu;

montáž, oprava, údržba vyhradených elektrických zariadení a rozvodných zariadení; inštalácia a opravy elektrických strojov a prístrojov, chladiarenských a klimatizačných zariadení, ústredného kúrenia a vetrania, zariadení spotrebnej elektroniky; elektroinštalácie; montáž káblových rozvodov; údržby, oprava a montáž kancelárskej a reprodukčnej techniky, kancelárskych a počítačových strojov a zariadení na spracovanie dát; montáž, inštalovanie, servis, opravy, údržba elektrických spotrebičov; maľovanie, lakovanie a natieranie - interiéry a exteriéry; sprostredkovanie služieb uvedených v triede 37 tohto zoznamu.

38 - Prenájom faxových prístrojov; prenájom modemov; prenájom telefónov; prenájom telekomunikačných prístrojov; prenos signálu pomocou satelitu; posielanie správ; telexové služby; informačné kancelárie; počítačová komunikácia; prenos správ a obrazových informácií pomocou počítača; elektronická pošta; prenosy správ faxmi; prenájom zariadení na prenos informácií; komunikácia pomocou počítačového terminálu; sprostredkovanie služieb uvedených v triede 38 tohto zoznamu.

39 - Distribúcia tovaru na dobierku; dovoz, doprava; balenie tovaru; úprava tovaru; doručovanie tovaru; uskladnenie tovaru; skladovanie; prenájom chladiarenských boxov; služby v doprave a preprave; organizovanie exkurzií; prepravné služby; sprostredkovanie prepravy; skladovanie, prenájom kontajnerov; sprostredkovanie služieb uvedených v triede 39 tohto zoznamu.

40 - Prenájom generátorov; obrusovanie; striebrenie, plátovanie striebrom; spájkovanie; zváranie; kadmiovanie; chrómovanie; plátovanie; pokovovanie; elektrolytické pokovovanie; cínovanie; kováčstvo; galvanizácia, pozinkovanie; rytie, gravírovanie; úprava a spracovanie kovov, frézovanie, sústruženie, obrábanie kovov; povrchové zosľachťovanie kovov; kalenie kovov; popúšťanie kovov; poniklovanie, plátovanie niklom; montáž materiálu na objednávku; zhromažďovanie materiálov pre tretie osoby; pozlacovanie, plátovanie zlatom; čistenie povrchov; kotlárstvo; odlievanie kovov; sprostredkovanie služieb uvedených v triede 40 tohto zoznamu.

41 - Prenájom audioprístrojov; školenie; prenájom audionahrávok; prenájom zvukového nahrávacieho zariadenia; prenájom rozhlasových a televíznych prijímačov; organizovanie a vedenie kolokvií; organizovanie a vedenie konferencií; organizovanie a vedenie kongresov; organizovanie a vedenie seminárov; organizovanie a vedenie sympózií; prenájom videorekordérov; požičovanie videopások; strihanie videopások; služby nahrávacích štúdií; služby - rozmnožovanie nahrávok na magnetických nosičoch záznamu vrátane nahrávok zvuku a obrazu; sprostredkovanie služieb uvedených v triede 41 tohto zoznamu.

42 - Poradenská činnosť v oblasti merania, regulácie a riadiacich systémov; poradenské služby ohľadne elektrických zariadení na spracovanie dát; poradenské služby ohľadne programov na spracovanie dát; obnovovanie počítačových báz dát; prenájom strojového času počítačových báz

dát; prieskum v oblasti využitia počítačov; servis počítačových programov; inžinierska činnosť; projektovanie stavieb; technický prieskum; prenájom počítačov; počítačové programovanie; aktualizovanie, inštalácia a spúšťanie počítačových programov; poradenstvo v oblasti počítačového hardvéru; grafický dizajn; tvorba grafiky na počítači; prenájom času na prístup do počítačových báz dát; prenájom počítačového softvéru; nahrávanie videopások; sprostredkovanie služieb uvedených v triede 42 tohto zoznamu.

(540)

EUROS 

(731) **EUROS, s. r. o.**, Saleziánska 4, 010 01 Žilina, SK;

(740) Zahatňanská Gabriela, Ing., Žilina, SK;

(210) 1089-2000

(220) 11.04.2000

7 (511) 30

(511) 30 - Extrudované výrobky z obilia a strukovín o-chutené a neochutené na ľudskú spotrebu.

(540) **FERDÍK**

(731) **PROVEST, spol. s r. o.**, Oravická 633/31, 028 01 Trstená, SK;

(210) 1090-2000

(220) 11.04.2000

7 (511) 30

(511) 30 - Prípravky vyrobené z obilnín.

(540) **SIMILAC**

(731) **ABBOTT LABORATORIES**, Abbott Park, Illinois, IL 60064, US;

(740) **ROTT, RŮŽIČKA & GUTTMANN, v. o. s.**, Bratislava, SK;

(210) 1091-2000

(220) 11.04.2000

7 (511) 5, 30, 32

(511) 5 - Dietetické vitamínové tablety.

30 - Cukrovinky, čokoláda, čokoládové nápoje, fondán, jemné pečivo, kakao, kakaové nápoje, karamelky, kávové krémy, koláče, marcipán, oblátky, pečivo, perníky, príchuti do koláčov a zákuskov.

32 - Nápojové zmesi a prášky.

(540)

DOUBLE

ACTION

(731) Nestlé Čokoládovny, a. s., Mezi vodami 27,
143 20 Praha 4-Modřany, CZ;
(740) Mešková Viera, Ing., Bratislava, SK;

(210) 1092-2000
(220) 11.04.2000
7 (511) 1

(511) 1 - Chemikálie, najmä inhibitory pôsobenia etylénu na uchovávanie čerstvej zeleniny, ovocia, rastlín a rezaných kvetín.

(540) ETHYLBLOC

(731) AgroFresh Inc., 100 Independence Mall West,
Philadelphia, Pennsylvania 19106-2399, US;
(740) ROTT, RŮŽIČKA & GUTTMANN, v. o. s., Bratislava, SK;

(210) 1093-2000
(220) 12.04.2000
7 (511) 9, 16, 35, 41

(511) 9 - Záznamové disky (CD).
16 - Publikácie.
35 - Reklamná činnosť.
41 - Vydávanie textov (s výnimkou reklamných).

(540)



REGISTER DAŇOVÝCH A ÚČTOVNÝCH CHÝB A OMYLOV

(731) Systém ekonomických a právnych informácií,
s. r. o., Národná 18, 010 01 Žilina, SK;

(210) 1094-2000
(220) 12.04.2000
7 (511) 9, 16, 35, 41

(511) 9 - Záznamové disky (CD).
16 - Publikácie.
35 - Reklamná činnosť.
41 - Vydávanie textov (s výnimkou reklamných).

(540)



DANE NA HRANE

(731) Systém ekonomických a právnych informácií,
s. r. o., Národná 18, 010 01 Žilina, SK;

(210) 1095-2000
(220) 12.04.2000
7 (511) 9, 16, 35, 41

(511) 9 - Záznamové disky (CD).
16 - Publikácie.
35 - Reklamná činnosť.
41 - Vydávanie textov (s výnimkou reklamných).

(540)



ZMENA, ZRUŠENIE, ZÁNİK FIRMY BEZ RIZIKA A STRÁT

(731) Systém ekonomických a právnych informácií,
s. r. o., Národná 18, 010 01 Žilina, SK;

(210) 1096-2000
(220) 12.04.2000
7 (511) 9, 16, 35, 41

(511) 9 - Záznamové disky (CD).
16 - Publikácie.
35 - Reklamná činnosť.
41 - Vydávanie textov (s výnimkou reklamných).

(540)



FIREMNÁ KOREŠPONDENCIA V PRAXI

(731) Systém ekonomických a právnych informácií,
s. r. o., Národná 18, 010 01 Žilina, SK;

(210) 1097-2000
(220) 12.04.2000
7 (511) 9, 16, 35, 41

(511) 9 - Záznamové disky (CD).
16 - Publikácie.
35 - Reklamná činnosť.
41 - Vydávanie textov (s výnimkou reklamných).

(540)



DPH A SPOTREBNÉ DANE V RIEŠENIACH

(731) Systém ekonomických a právnych informácií,
s. r. o., Národná 18, 010 01 Žilina, SK;

(210) 1098-2000
(220) 12.04.2000
7 (511) 30

(511) 30 - Pekárske výrobky, najmä trvanlivé pečivo, sladké pečivo, vafle, obličky, ich polotovary a korpusy.

(540) DUNAJKY

(731) Gundel Pavel, Mariánska 8, 811 08 Bratislava, SK;
(740) Hojčuš Peter, Ing., Bratislava, SK;

(210) 1099-2000
(220) 12.04.2000
7 (511) 16, 35, 41

(511) 16 - Publikácie.
35 - Reklamná činnosť, obchodné alebo podnikateľské informácie.

41 - Vydávanie textov (s výnimkou reklamných).

(540) **333 x 3**

(731) **Informačné centrum podnikateľov, s. r. o.**,
Národná 18, 010 01 Žilina, SK;

(210) 1100-2000

(220) 12.04.2000

7 (511) 4, 12, 37

(511) 4 - Motorové palivá a pohonné látky, motorové oleje, mazadlá, mazacie tuky a mazacie oleje.

12 - Motorové vozidlá a motory do motorových vozidiel.

37 - Mazanie vozidiel, údržba automobilov.

(540) **TO JE ONO !**

(731) **Géza Galán - AMERICAR**, Ventúrska 5, 814 99 Bratislava, SK;

(210) 1106-2000

(220) 13.04.2000

7 (511) 9, 16, 35, 41, 42

(511) 9 - Audiokazety, počítačové programy nahraté na diskoch, páskach a audiovizuálnych páskach, filmy, všetko na vzdelávacie účely.

16 - Tlačoviny, hlavne skúšobné brožúry, informačné manuály, technické manuály, háčky s odpoveďami na testy a s ich vyhodnotením, informačné bulletiny, poradenské manuály, štatistické správy, tlačené formuláre na záznamy vyhodnotení.

35 - Poradenské služby pri výbere zamestnania, vyhľadávaní a výbere pracovníkov, poradenské služby v riadení ľudských zdrojov, poradenské služby a tréningové služby pre manažérov, poradenské služby a tréningové programy pre obchodných reprezentantov, inzertná činnosť.

41 - Vzdelávacia činnosť, hlavne vyvíjanie a vykonávanie testov a testovacích programov, vedenie inštruktážnych porad, kurzov, pracovných konferencií a seminárov.

42 - Obchodovanie (nakladanie) s predmetmi autorských práv.

(540)



(731) **Eduka, s. r. o.**, Kubányiho 5, 811 04 Bratislava, SK;

(210) 1111-2000

(220) 14.04.2000

(310) IR708991

(320) 05.03.1999

(330) GB

7 (511) 39, 42

(511) 39 - Služby cestovných kancelárií, ako plánovanie a organizovanie dovolení, sprevádzanie a doprava cestujúcich.

42 - Rezervácia ubytovania.

(540) **KENT DETOURS**

(731) **World Investment Company Limited**, Globe House, 2 Milford Lane, London WC2R 3LN, GB;

(740) Čechvalová Dagmar, Bratislava, SK;

(210) 1112-2000

(220) 14.04.2000

7 (511) 30, 32, 33, 34, 35, 42

(511) 30 - Potraviny a potravinové výrobky zahrnuté v tejto triede; káva, umelá káva, čaj, kakao a čokoláda ako nápoj; ryža, tapioka, ságo, cestoviny; múka a potraviny pripravené z obilnín; obilniny; chlieb, sendviče, sušienky, torty, koláče, cukrárske výrobky; cukrovinky, čokoláda, čokoládové bonbóny a žuvačky; ovocné a smotanové zmrzliny, cukrová poleva, sorbit; med, melasa, svetlý sirup; droždie a prášok do pečiva; soľ, vínny ocot, horčica, omáčky a prísady, kečup a šalátové dressingy; korenie; ľadová triešť.

32 - Tmavé i svetlé pivo; minerálne a sódové vody a ostatné nealkoholické nápoje; nealkoholické ovocné nápoje a ovocné džúsy; sirupy a ostatné prípravky na výrobu nápojov.

33 - Vína, destiláty a likéry.

34 - Tabak surový alebo spracovaný; potreby pre fajčiarov; zápalky.

35 - Obchodný manažment a organizačné poradenstvo.

42 - Reštauračné služby.

(540)



(591) modrá, oranžovožltá, červená

(731) **CONOCO INC.**, 1000 South Pine Street, Ponca City, Oklahoma 74602, US;

(740) Bezák Marián, Ing., Bratislava, SK;

(210) 1120-2000

(220) 14.04.2000

7 (511) 3

(511) 3 - Zubné pasty a ústne vody.

(540)



(591) zelená, červená, biela, fialová, tmavomodrá, bledohnedá

(731) **COLGATE-PALMOLIVE COMPANY**, 300 Park Avenue, New York, New York, US;

(740) Hörmannová Zuzana, Ing., Bratislava, SK;

(210) 1121-2000
 (220) 14.04.2000
 (310) 2.299.024
 (320) 13.03.2000
 (330) ES
 7 (511) 38

(511) 38 - Telekomunikačné služby a telematické služby, služby prenosu správ, služby prenosu informácií pomocou súkromných a verejných telekomunikačných sietí, služby dovoľujúce prístup k svetovej webovej informačnej sieti a elektronickému obchodovaniu, tvorba a rozvoj on-line a off-line informačných služieb, služby elektronickej pošty, služby ústnej a vizuálnej komunikácie medzi ľuďmi pomocou počítača, rádiového alebo akéhokoľvek iného telematického terminálu.

(540)

eresMas

(731) **RETEVISION INTERACTIVA, S. A.**, Paseo de la Castellana, 83-85, Madrid, ES;
 (740) Tomeš Pavol, Ing., Bratislava, SK;

(210) 1131-2000
 (220) 14.04.2000
 7 (511) 1, 2, 3

(511) 1 - Chemikálie pre priemysel, umelé živice v surovom stave, plastické hmoty v prášku, pastách, v tekutom stave, v emulziách, disperziách a granulách pre priemysel, prostriedky na kalenie a spájovanie kovov, prípravky na zváranie kovov, spojivá pre zlievarne, na dlaždice a do betónu, silikáty, lepidlá pre priemysel, maliarske tmely a tmely na opravu rozbitých predmetov, želatína na priemyselné účely, chemikálie všeobecného charakteru, odmasťovacie prípravky pre priemysel.

2 - Farby, laky, nátery, náterové hmoty a pomocné prípravky, spojivá, tmely na vyrovnávanie nerovných povrchov pri povrchových úpravách vrátane sklenárskych, fermeže, riedidlá, tónovacie pasty a suroviny na tieto výrobky, farby tlačiarenské a pomocné prípravky na tlač, latexové farby, moridlá, potravinárske farbivá, živice prírodné v surovom stave, maliarske farby, farby na látky, pigmenty anorganické a organické pasty na rôzne použitie, farby práškové a plnivá; nástrekové hmoty na omietky, vláknité, trieskové a sadrokartónové dosky; kovy lístkové a práškové pre maliarov a dekorátorov, tlačiarov a umelcov, farby silikátové, ochranné nátery proti korózii a kazeniu dreva.

3 - Prípravky na bielenie, čistenie, leštenie, odmasťovanie a brúsenie, farbivá toaletné, na pranie a do kozmetických prípravkov, prípravky na odstraňovanie farieb, náterov alebo lakov.

(540) **TEBABET**

(731) **Barvy TEBAS, s. r. o.**, Poděbradská 7, 190 05 Praha 9, CZ;
 (740) Bachratá Magdaléna, Mgr., Bratislava, SK;

(210) 1132-2000
 (220) 14.04.2000
 7 (511) 1, 2, 3

(511) 1 - Chemikálie pre priemysel, umelé živice v surovom stave, plastické hmoty v prášku, pastách, v tekutom stave, v emulziách, disperziách a granulách pre priemysel, prostriedky na kalenie a spájovanie kovov, prípravky na zváranie kovov, spojivá pre zlievarne, na dlaždice a do betónu, silikáty, lepidlá pre priemysel, maliarske tmely a tmely na opravu rozbitých predmetov, želatína na priemyselné účely, chemikálie všeobecného charakteru, odmasťovacie prípravky pre priemysel.

2 - Farby, laky, nátery, náterové hmoty a pomocné prípravky, spojivá, tmely na vyrovnávanie nerovných povrchov pri povrchových úpravách vrátane sklenárskych, fermeže, riedidlá, tónovacie pasty a suroviny na tieto výrobky, farby tlačiarenské a pomocné prípravky na tlač, latexové farby, moridlá, potravinárske farbivá, živice prírodné v surovom stave, maliarske farby, farby na látky, pigmenty anorganické a organické pasty na rôzne použitie, farby práškové a plnivá; nástrekové hmoty na omietky, vláknité, trieskové a sadrokartónové dosky; kovy lístkové a práškové pre maliarov a dekorátorov, tlačiarov a umelcov, farby silikátové, ochranné nátery proti korózii a kazeniu dreva.

3 - Prípravky na bielenie, čistenie, leštenie, odmasťovanie a brúsenie, farbivá toaletné, na pranie a do kozmetických prípravkov, prípravky na odstraňovanie farieb, náterov alebo lakov.

(540) **TEBAKRYL**

(731) **Barvy TEBAS, s. r. o.**, Poděbradská 7, 190 05 Praha 9, CZ;
 (740) Bachratá Magdaléna, Mgr., Bratislava, SK;

(210) 1133-2000
 (220) 14.04.2000
 7 (511) 1, 2, 3, 16

(511) 1 - Chemikálie pre priemysel, umelé živice v surovom stave, plastické hmoty v prášku, pastách, v tekutom stave, v emulziách, disperziách a granulách pre priemysel, prostriedky na kalenie a spájovanie kovov, prípravky na zváranie kovov, spojivá pre zlievarne, na dlaždice a do betónu, silikáty, lepidlá pre priemysel, maliarske tmely a tmely na opravu rozbitých predmetov, želatína na priemyselné účely, chemikálie všeobecného charakteru, odmasťovacie prípravky pre priemysel.

2 - Farby, laky, nátery, náterové hmoty a pomocné prípravky, spojivá, tmely na vyrovnávanie nerovných povrchov pri povrchových úpravách vrátane sklenárskych, fermeže, riedidlá, tónovacie pasty a suroviny na tieto výrobky, farby tlačiarenské a pomocné prípravky na tlač, latexové farby, moridlá, potravinárske farbivá, živice prírodné v surovom stave, maliarske farby, farby na látky, pigmenty anorganické a organické pasty na rôzne použitie, farby práškové a plnivá; nástrekové hmoty na omietky, vláknité, trieskové a sadrokartónové dosky; kovy lístkové a práškové pre ma-

liarov a dekorátérov, tlačiarov a umelcov, farby silikátové, ochranné nátery proti korózii a kazeniu dreva.

3 - Prípravky na bielenie, čistenie, leštenie, odmasťovanie a brúsenie, farbivá toaletné, na pranie a do kozmetických prípravkov, prípravky na odstraňovanie farieb, náterov alebo lakov.

16 - Lepidlá na papier, na kancelárske účely, pre knihárov a domácnosť, maliarske potreby a valčky, materiál a potreby pre umelcov.

(540) **TEBAL**

(731) **Barvy TEBAS, s. r. o.**, Poděbradská 7, 190 05 Praha 9, CZ;

(740) Bachratá Magdaléna, Mgr., Bratislava, SK;

(210) 1134-2000

(220) 14.04.2000

7 (511) 1, 2, 3, 16

(511) 1 - Chemikálie pre priemysel, umelé živice v surovom stave, plastické hmoty v prášku, pastách, v tekutom stave, v emulziách, disperziách a granulách pre priemysel, prostriedky na kalenie a spájkovanie kovov, prípravky na zváranie kovov, spojivá pre zlievarne, na dlaždice a do betónu, silikáty, lepidlá pre priemysel, maliarske tmely a tmely na opravu rozbitých predmetov, želatína na priemyselné účely, chemikálie všeobecného charakteru, odmasťovacie prípravky pre priemysel.

2 - Farby, laky, nátery, náterové hmoty a pomocné prípravky, spojivá, tmely na vyrovnávanie nerovných povrchov pri povrchových úpravách vrátane sklenených, fermeže, riedidlá, tónovacie pasty a suroviny na tieto výrobky, farby tlačiarenské a pomocné prípravky na tlač, latexové farby, moridlá, potravinárske farbivá, živice prírodné v surovom stave, maliarske farby, farby na látky, pigmenty anorganické a organické pasty na rôzne použitie, farby práškové a plnivá; nástrekové hmoty na omietky, vláknité, trieskové a sadrokartónové dosky; kovy lístkové a práškové pre maliarov a dekorátérov, tlačiarov a umelcov, farby silikátové, ochranné nátery proti korózii a kazeniu dreva.

3 - Prípravky na bielenie, čistenie, leštenie, odmasťovanie a brúsenie, farbivá toaletné, na pranie a do kozmetických prípravkov, prípravky na odstraňovanie farieb, náterov alebo lakov.

16 - Lepidlá na papier, na kancelárske účely, pre knihárov a domácnosť, maliarske potreby a valčky, materiál a potreby pre umelcov.

(540) **TEBALEX**

(731) **Barvy TEBAS, s. r. o.**, Poděbradská 7, 190 05 Praha 9, CZ;

(740) Bachratá Magdaléna, Mgr., Bratislava, SK;

(210) 1135-2000

(220) 14.04.2000

7 (511) 1, 2, 3

(511) 1 - Chemikálie pre priemysel, umelé živice v surovom stave, plastické hmoty v prášku, pastách, v tekutom stave, v emulziách, disperziách a granulách pre priemysel, prostriedky na kalenie a spáj-

kovanie kovov, prípravky na zváranie kovov, spojivá pre zlievarne, na dlaždice a do betónu, silikáty, lepidlá pre priemysel, maliarske tmely a tmely na opravu rozbitých predmetov, želatína na priemyselné účely, chemikálie všeobecného charakteru, odmasťovacie prípravky pre priemysel.

2 - Farby, laky, nátery, náterové hmoty a pomocné prípravky, spojivá, tmely na vyrovnávanie nerovných povrchov pri povrchových úpravách vrátane sklenených, fermeže, riedidlá, tónovacie pasty a suroviny na tieto výrobky, farby tlačiarenské a pomocné prípravky na tlač, latexové farby, moridlá, potravinárske farbivá, živice prírodné v surovom stave, maliarske farby, farby na látky, pigmenty anorganické a organické pasty na rôzne použitie, farby práškové a plnivá; nástrekové hmoty na omietky, vláknité, trieskové a sadrokartónové dosky; kovy lístkové a práškové pre maliarov a dekorátérov, tlačiarov a umelcov, farby silikátové, ochranné nátery proti korózii a kazeniu dreva.

3 - Prípravky na bielenie, čistenie, leštenie, odmasťovanie a brúsenie, farbivá toaletné, na pranie a do kozmetických prípravkov, prípravky na odstraňovanie farieb, náterov alebo lakov.

(540) **TEBALEX**

(731) **Barvy TEBAS, s. r. o.**, Poděbradská 7, 190 05 Praha 9, CZ;

(740) Bachratá Magdaléna, Mgr., Bratislava, SK;

(210) 1136-2000

(220) 14.04.2000

7 (511) 1, 2, 3, 16

(511) 1 - Chemikálie pre priemysel, umelé živice v surovom stave, plastické hmoty v prášku, pastách, v tekutom stave, v emulziách, disperziách a granulách pre priemysel, prostriedky na kalenie a spájkovanie kovov, prípravky na zváranie kovov, spojivá pre zlievarne, na dlaždice a do betónu, silikáty, lepidlá pre priemysel, maliarske tmely a tmely na opravu rozbitých predmetov, želatína na priemyselné účely, chemikálie všeobecného charakteru, odmasťovacie prípravky pre priemysel.

2 - Farby, laky, nátery, náterové hmoty a pomocné prípravky, spojivá, tmely na vyrovnávanie nerovných povrchov pri povrchových úpravách vrátane sklenených, fermeže, riedidlá, tónovacie pasty a suroviny na tieto výrobky, farby tlačiarenské a pomocné prípravky na tlač, latexové farby, moridlá, potravinárske farbivá, živice prírodné v surovom stave, maliarske farby, farby na látky, pigmenty anorganické a organické pasty na rôzne použitie, farby práškové a plnivá; nástrekové hmoty na omietky, vláknité, trieskové a sadrokartónové dosky; kovy lístkové a práškové pre maliarov a dekorátérov, tlačiarov a umelcov, farby silikátové, ochranné nátery proti korózii a kazeniu dreva.

3 - Prípravky na bielenie, čistenie, leštenie, odmasťovanie a brúsenie, farbivá toaletné, na pranie a do kozmetických prípravkov, prípravky na odstraňovanie farieb, náterov alebo lakov.

16 - Lepidlá na papier, na kancelárske účely, pre knihárov a domácnosť, maliarske potreby a valčeky, materiál a potreby pre umelcov.

(540) **TEBALKYD**

(731) **Barvy TEBAS, s. r. o.**, Poděbradská 7, 190 05 Praha 9, CZ;

(740) Bachratá Magdaléna, Mgr., Bratislava, SK;

(210) 1137-2000

(220) 14.04.2000

7 (511) 1, 2, 3, 16, 17, 19

(511) 1 - Chemikálie pre priemysel, umelé živice v surovom stave, plastické hmoty v prášku, pastách, v tekutom stave, v emulziách, disperziách a granulách pre priemysel, prostriedky na kalenie a spájkovanie kovov, prípravky na zváranie kovov, spojivá pre zlievarne, na dlaždice a do betónu, silikáty, lepidlá pre priemysel, maliarske tmely a tmely na opravu rozbitých predmetov, želatína na priemyselné účely, chemikálie všeobecného charakteru, odmasťovacie prípravky pre priemysel.

2 - Farby, laky, nátery, náterové hmoty a pomocné prípravky, spojivá, tmely na vyrovnávanie nerovných povrchov pri povrchových úpravách vrátane sklenárskych, fermeže, riedidlá, tónovacie pasty a suroviny na tieto výrobky, farby tlačiarenské a pomocné prípravky na tlač, latexové farby, moridlá, potravinárske farbivá, živice prírodné v surovom stave, maliarske farby, farby na látky, pigmenty anorganické a organické pasty na rôzne použitie, farby práškové a plnivá; nástrekové hmoty na omietky, vláknité, trieskové a sadrokartónové dosky; kovy lístkové a práškové pre maliarov a dekoratérov, tlačiarov a umelcov, farby silikátové, ochranné nátery proti korózii a kazeniu dreva.

3 - Prípravky na bielenie, čistenie, leštenie, odmasťovanie a brúsenie, farbivá toaletné, na pranie a do kozmetických prípravkov, prípravky na odstraňovanie farieb, náterov alebo lakov.

16 - Lepidlá na papier, na kancelárske účely, pre knihárov a domácnosť, maliarske potreby a valčeky, materiál a potreby pre umelcov.

17 - Tesniace, upchávacie a izolačné materiály, umelé a syntetické živice (polotovary).

19 - Nekovové stavebné materiály, maltovinové spojivá a maltové zmesi.

(540) **TEBAPLAST**

(731) **Barvy TEBAS, s. r. o.**, Poděbradská 7, 190 05 Praha 9, CZ;

(740) Bachratá Magdaléna, Mgr., Bratislava, SK;

(210) 1138-2000

(220) 14.04.2000

7 (511) 1, 2, 3

(511) 1 - Chemikálie pre priemysel, umelé živice v surovom stave, plastické hmoty v prášku, pastách, v tekutom stave, v emulziách, disperziách a granulách pre priemysel, prostriedky na kalenie a spájkovanie kovov, prípravky na zváranie kovov, spojivá pre zlievarne, na dlaždice a do betónu, silikáty, lepidlá pre priemysel, maliarske tmely a tmely na opravu rozbitých predmetov, želatína na pri-

emyselné účely, chemikálie všeobecného charakteru, odmasťovacie prípravky pre priemysel.

2 - Farby, laky, nátery, náterové hmoty a pomocné prípravky, spojivá, tmely na vyrovnávanie nerovných povrchov pri povrchových úpravách vrátane sklenárskych, fermeže, riedidlá, tónovacie pasty a suroviny na tieto výrobky, farby tlačiarenské a pomocné prípravky na tlač, latexové farby, moridlá, potravinárske farbivá, živice prírodné v surovom stave, maliarske farby, farby na látky, pigmenty anorganické a organické pasty na rôzne použitie, farby práškové a plnivá; nástrekové hmoty na omietky, vláknité, trieskové a sadrokartónové dosky; kovy lístkové a práškové pre maliarov a dekoratérov, tlačiarov a umelcov, farby silikátové, ochranné nátery proti korózii a kazeniu dreva.

3 - Prípravky na bielenie, čistenie, leštenie, odmasťovanie a brúsenie, farbivá toaletné, na pranie a do kozmetických prípravkov, prípravky na odstraňovanie farieb, náterov alebo lakov.

(540) **TEBASIL**

(731) **Barvy TEBAS, s. r. o.**, Poděbradská 7, 190 05 Praha 9, CZ;

(740) Bachratá Magdaléna, Mgr., Bratislava, SK;

(210) 1139-2000

(220) 14.04.2000

7 (511) 1, 2, 3

(511) 1 - Chemikálie pre priemysel, umelé živice v surovom stave, plastické hmoty v prášku, pastách, v tekutom stave, v emulziách, disperziách a granulách pre priemysel, prostriedky na kalenie a spájkovanie kovov, prípravky na zváranie kovov, spojivá pre zlievarne, na dlaždice a do betónu, silikáty, lepidlá pre priemysel, maliarske tmely a tmely na opravu rozbitých predmetov, želatína na priemyselné účely, chemikálie všeobecného charakteru, odmasťovacie prípravky pre priemysel.

2 - Farby, laky, nátery, náterové hmoty a pomocné prípravky, spojivá, tmely na vyrovnávanie nerovných povrchov pri povrchových úpravách vrátane sklenárskych, fermeže, riedidlá, tónovacie pasty a suroviny na tieto výrobky, farby tlačiarenské a pomocné prípravky na tlač, latexové farby, moridlá, potravinárske farbivá, živice prírodné v surovom stave, maliarske farby, farby na látky, pigmenty anorganické a organické pasty na rôzne použitie, farby práškové a plnivá; nástrekové hmoty na omietky, vláknité, trieskové a sadrokartónové dosky; kovy lístkové a práškové pre maliarov a dekoratérov, tlačiarov a umelcov, farby silikátové, ochranné nátery proti korózii a kazeniu dreva.

3 - Prípravky na bielenie, čistenie, leštenie, odmasťovanie a brúsenie, farbivá toaletné, na pranie a do kozmetických prípravkov, prípravky na odstraňovanie farieb, náterov alebo lakov.

(540) **TEFAS**

(731) **Barvy TEBAS, s. r. o.**, Poděbradská 7, 190 05 Praha 9, CZ;

(740) Bachratá Magdaléna, Mgr., Bratislava, SK;

(210) 1140-2000
(220) 14.04.2000
7 (511) 1, 2, 3, 16

(511) 1 - Chemikálie pre priemysel, umelé živice v surovom stave, plastické hmoty v prášku, pastách, v tekutom stave, v emulziách, disperziách a granulách pre priemysel, prostriedky na kalenie a spájovanie kovov, prípravky na zváranie kovov, spojivá pre zlievarne, na dlaždice a do betónu, silikáty, lepidlá pre priemysel, maliarske tmely a tmely na opravu rozbitých predmetov, želatína na priemyselné účely, chemikálie všeobecného charakteru, odmasťovacie prípravky pre priemysel.

2 - Farby, laky, nátery, náterové hmoty a pomocné prípravky, spojivá, tmely na vyrovnávanie nerovných povrchov pri povrchových úpravách vrátane sklenárskych, fermeže, riedidlá, tónovacie pasty a suroviny na tieto výrobky, farby tlačiarenské a pomocné prípravky na tlač, latexové farby, moridlá, potravinárske farbivá, živice prírodné v surovom stave, maliarske farby, farby na látky, pigmenty anorganické a organické pasty na rôzne použitie, farby práškové a plnivé; nástrekové hmoty na omietky, vláknité, trieskové a sadrokartónové dosky; kovy listkové a práškové pre maliarov a dekoratérov, tlačiarov a umelcov, farby silikátové, ochranné nátery proti korózii a kazeniu dreva.

3 - Prípravky na bielenie, čistenie, leštenie, odmasťovanie a brúsenie, farbivá toaletné, na pranie a do kozmetických prípravkov, prípravky na odstraňovanie farieb, náterov alebo lakov.

16 - Lepidlá na papier, na kancelárske účely, pre knihárov a domácnosť, maliarske potreby a valčeky, materiál a potreby pre umelcov.

(540) **TELUX**

(731) **Barvy TEBAS, s. r. o.**, Poděbradská 7, 190 05 Praha 9, CZ;

(740) Bachratá Magdaléna, Mgr., Bratislava, SK;

(210) 1142-2000
(220) 14.04.2000
7 (511) 33
(511) 33 - Liehoviny.
(540)

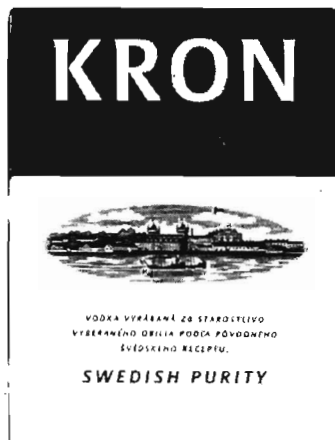

(731) **V&S VIN & SPRIT AB**, Ingenjörsvägen 2, Stockholm, SE;
(740) Fajnorová Mária, Ing., Bratislava, SK;

(210) 1143-2000
(220) 14.04.2000
7 (511) 33
(511) 33 - Liehoviny.
(554)

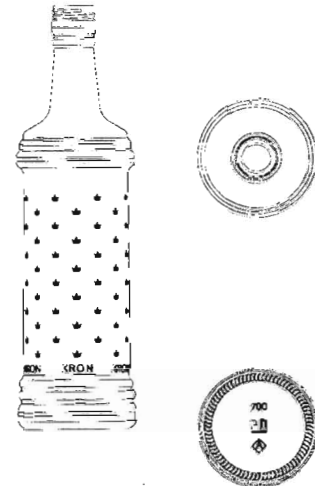

(731) **V&S VIN & SPRIT AB**, Ingenjörsvägen 2, Stockholm, SE;
(740) Fajnorová Mária, Ing., Bratislava, SK;

(210) 1144-2000
(220) 14.04.2000
7 (511) 6, 7, 8, 9, 11, 35
(511) 6 - Konzervy kovové.

7 - Potravinárske stroje na spracovanie rýb (marinovanie, mrazenie, pitvanie, čistenie, údenie, rozmrazovanie, váženie); konzervárské stroje na plnenie a uzatváranie obalov; stroje na výrobu hotových jedál - smaženie, spracovanie cesta, panírovanie, pečenie, tvarovanie a formovanie; stroje na pozberovú úpravu a spracovanie ovocia a zeleniny - práčky, odkôstkovačky, blanšéry; stroje na komplexné spracovanie zemiakov - lúpanie, výroba hranolčekov a lupienkov; stroje na balíčkovanie potravín do fólie a do vákuu; rezacie stroje na spracovanie mäsa a hydiny a súčasti týchto strojov; miešačky mäsa a iných potravinových zmesí na výrobu potravín, stroje na výrobu klobás, salám, párkov, šuniek a iných mäsových výrobkov; kompresorovne, kompresory do chladiacich zariadení.

8 - Bitúnkové zariadenia a nástroje na zabíjanie a primárne spracovanie jatočných zvierat.

9 - Váhy a vážiace systémy na váženie v potravinárskej výrobe a hotových potravín.

11 - Zariadenia na dezinfekciu v potravinárskej výrobe; pastéry, autoklávy elektrické nízkotlakové, autoklávy nízkotlakové s výnimkou elektrických; mraziarske zariadenia a ich časti.

35 - Poradenstvo v otázkach podnikania a sprostredkovania obchodných záležitostí týkajúcich sa uvedených tovarov.

(540) **SKANEKO**

(731) **Kroupa Jiří, Ing.**, Velkomeziříčská 3, 674 01 Třebíč, CZ;

(740) Juran Svetozár, JUDr., Bratislava, SK;

(210) 1146-2000

(220) 14.04.2000

7 (511) 9, 35, 41

(511) 9 - Záznamové disky (CD).

35 - Reklamná činnosť, obchodné alebo podnikateľské informácie.

41 - Vydávanie textov (s výnimkou reklamných).

(540) **MORE INFORMÁCIÍ**

(731) **Informačné centrum podnikateľov, s. r. o.**, Národná 13, 010 01 Žilina, SK;

(210) 1147-2000

(220) 17.04.2000

7 (511) 7, 16

(511) 7 - Vysávače, ich časti a súčasti.

16 - Vrecúška na prach do vysávačov.

(540)



(731) **Aktiebolaget Electrolux**, S-105 45 Stockholm, SE;

(740) Bušová Eva, JUDr., Bratislava, SK;

(210) 1151-2000

(220) 17.04.2000

(310) 001349778

(320) 19.10.1999

(330) EM

7 (511) 6, 8, 9, 11, 19, 20, 21, 24

(511) 6 - Kovové príslušenstvo sanitárneho zariadenia; podstavce a polovičné podstavce pod umývadlá; priečky do sprch a sprchovacie kúty z kovu; stenové potrubia, kovové škatule a puzdrá na náradie (prázdne).

8 - Drevené alebo kovové skrinky, škatule a puzdrá s náradím.

9 - Vodometry; kalorimetre.

11 - Sanitárne zariadenia; materiál na sanitárne zariadenia (patriaci do triedy 11), najmä tesnenia a izolácie, čistiace potrubia a spoje, kúpeľňové a záchodové časti spojov a spoje, príslušenstvo pisoárov, montážne časti do kúpeľní a záchodov, sedacích kúpeľov, pisoárov a umývadiel, dávkovacie klapky s ventilačnými klapkami alebo bez nich, horné časti, spojovacie ventily zariadení, guľové ventily, bezpečnostné príslušenstvo; zariadenia na redukciu tlaku, zariadenia proti pretekaniu,

skrutkovité hadicové spojky, vodné filtre, upevňovacie súčasti na umývadlá, misy na umývanie rúk, toaletné misy a umývadlá, bidety, kombinované toaletné zariadenia, záchodové sedadlá, umývadlá, výlevky, misy a umývadlá s odtokom, sprchovacie oddelenia a kúty, stojany a polovičné stojany pod umývadlá, nádrže, splachovacie ventily, osvetlenie na zrkadlá, kúpeľňové osvetlenie, odtoky; ohrievače vaní, elektrické ohrievače vody, ventilačné zariadenia; plastové a/alebo kovové ventilačné mriežky; plastové a/alebo kovové žalúzie, mriežky na spätný prúd vzduchu, prístroje na úpravu vody; sanitárne príslušenstvo, sanitárne kanalizačné príslušenstvo, odkladacie príslušenstvo, príslušenstvo plynovodov, príslušenstvo propánových plynovodov; plastové a/alebo kovové sanitárne príslušenstvo; sanitárne sprchy, ručné sprchy a ich časti (patriace do triedy 11); zariadenia na ohrievanie a kúrenie, vybavenie a prístroje na ohrievanie a kúrenie, súčasti na ohrievanie a kúrenie, olejové a plynové variče, cirkulačné čerpadlá, tepelné čerpadlá, nádoby na skladovanie úžitkovej vody, expanzné rezervoáre, tepelné potrubia a upevňovacie a spojovacie súčasti na ne (všetky plastové a/alebo kovové); príslušenstvo zariadení, vybavenie a prístroje na ohrievanie a kúrenie, ventily do termostatov; zariadenia na povrchovú distribúciu tepla; vane a sprchy; sprchové obloženie.

19 - Priečky do sprch a sprchovacie kúty zo skla a/alebo plastu.

20 - Drevené skrinky na náradie (prázdne); drevené škatule a puzdrá na náradie (prázdne); drevené a/alebo kovové pracovné stoly a lavice; pracovné stoly a lavice, predmety na sanitárne účely z dreva, porcelánu, keramiky, skla, kovu a/alebo plastu, najmä nábytok, sprchové a vaňové obloženie; zrkadlá; plastové príslušenstvo kúpeľňových zariadení; konzoly, skrinky so zrkadlami, úložné police.

21 - Držiaky na uteráky, nádoby na mydlo, držiaky na poháre, držiaky na toaletný papier, držadlá a rúčky.

24 - Sprchové závesy.

(540)

FORUM

(731) **Einkaufsbüro Deutscher Eisenhändler GmbH**, Dieselstr. 33, 42389 Wuppertal, DE;

(740) Fajnorová Mária, Ing., Bratislava, SK;

(210) 1152-2000

(220) 17.04.2000

7 (511) 30, 32

(511) 30 - Káva, čaj, kakao, cukor; múka a obilninové prípravky; chlieb, jemné pečivo a cukrovinky; biskvity, sušienky a sucháre.

32 - Nealkoholické nápoje; prípravky na prípravu nápojov.

(540) **HORLICKS**

(731) **SmithKline Beecham p. l. c.**, New Horizons Court, Brentford, Middlesex TW8 9EP, GB;
(740) Fajnorová Mária, Ing., Bratislava, SK;

(210) 1153-2000
(220) 17.04.2000

7 (511) 10

(511) 10 - Ortopedické pomôcky; ortopedické podrážky; ortopedické stielky do topánok; ortopedické vložky; ortopedická obuv; ortopedické obvazy a bandáže; separátory a chrániče na prsty rúk a nôh; vankúšiky do topánok; zmäkčovače na kurie oká.

(540) **GELACTIV**

(731) **SSL Products Limited**, Toft Hall, Knutsford, Cheshire WA16 9PD, GB;
(740) Fajnorová Mária, Ing., Bratislava, SK;

(210) 1154-2000
(220) 17.04.2000

7 (511) 29, 30, 32

(511) 29 - Potravinové konzervy pripravené z tovarov obsiahnutých v triede 29; mäsové a rybie konzervy; ovocné konzervy; mäsové výtázky; ovocie a zelenina konzervované, sušené a zavárané; džemy; kompóty; mlieko; mliečne výrobky; smotana; šľahačka; mliečne výrobky konzervované; mliečne nápoje; zmrazené ovocie; jedlé oleje a tuky.

30 - Omáčky ako chuťové prísady; korenie všetkých druhov; nápoje kávové, kakaové a čokoládové.

32 - Minerálne vody; šumivé nápoje a iné nápoje nealkoholické; nápoje a šťavy ovocné; sirupy a iné prípravky na zhotovovanie nápojov.

(540) **ESSA**

(731) **ESSA, spol. s r. o.**, Lidická 15, 370 01 České Budějovice, CZ;
(740) Hojčuš Peter, Ing., Bratislava, SK;

(210) 1155-2000
(220) 17.04.2000

7 (511) 1, 2, 7, 8, 9, 17, 19

(511) 1 - Chemické výrobky na priemyselné a vedecké účely, fotografiu, poľnohospodárstvo, záhradníctvo, lesníctvo, umelé živice, plastické hmoty v surovom stave (v prášku, pastách, v tekutom stave), pôdne hnojivá prírodné a umelé, do hasiacich prístrojov, na kalenie, na zváranie, na konzervovanie potravín, triesloviny, priemyselné spojivá, alkalické kovy a kovy alkalických zemín, bauxit, prosriedky na hasenie a hasiace látky, predovšetkým lepidlá, spojivá.

2 - Farby, laky, fermeže na priemyselné a umelecké textilné farby, prípravky na farbenie potravín a nápojov, farbivá, antikoročné a impregnačné nátery, farbiarske prípravky, moridlá, prírodné živice, kovové fólie, kovy v prášku na maliarske a dekoratívne účely, predovšetkým disperzné farby, penetračné nátery.

7 - Stroje a obrábacie stroje (s výnimkou tých, ktoré sú zahrnuté v triedach 9 až 12 a 16), motory, súkolesia a hnacie remene, poľnohospodárske

stroje a liahne, mastenica, elektrotechnické zariadenia a prístroje pre domácnosť (drviče, mixéry, mlynčeky), elektromechanické zariadenia na domáce účely určené na čistenie ako vysávače prachu a leštiče parkiet, stavebné stroje.

8 - Ručné nástroje zastávajúce funkciu náradia v príslušných odboroch, nožiarske výrobky vrátane nožiarskych výrobkov z drahých kovov vrátane britiev a holiacich elektrických strojčekov, vidličky a lyžice vrátane z drahých kovov, zbrane sečné a bodné, strojčky na strihanie vlasov, predovšetkým stavebné náradie.

9 - Prístroje a nástroje na vedecké a laboratórne účely, prístroje a nástroje navigačné, t. j. prístroje a nástroje určené na prenášanie rozkazov, na meranie a prístroje všeobecne používané pri riadení lodí a lietadiel, prístroje a nástroje geodetické a prístroje na bezdrôtovú telegrafiu, prístroje fotografické, kinematografické, optické vrátane premietáčov obrazu a zväčšovacích prístrojov, prístroje a nástroje na váženie a meranie, prístroje a nástroje signalizačné vrátane signalizačných píšťal, prístroje a nástroje na záchranné a učebné účely, automaty uvádzané do činnosti vhadením mince alebo známky, prístroje na záznam a reprodukciu hovoreného slova, zapisovacie pokladnice a počítačové stroje vrátane kancelárskych a dierovacích strojov, hasiace prístroje, špeciálne puzdrá na prístroje a nástroje, ktoré sú zaradené do tejto triedy, elektrotermické nástroje a prístroje, ako ručné elektrické zväračky, elektrické žehličky, elektrické prístroje a zariadenia, reprodukčná, kancelárska, výpočtová a telekomunikačná technika, predovšetkým meradlá.

17 - Gutaperča, guma, balata, náhradky týchto hmôt, polotovary z plastických hmôt (fólie, dosky, tyče), tesniace hmoty, upchávky a izolácie (tepelné, elektrické alebo zvukové), azbest, sľuda a výrobky z azbestu a sľudy, hadice nie kovové, izolačné nátery, predovšetkým izolačné nátery, mozaikové stierky, zateplňovacie systémy, začisťovacie lišty, prichytky, spojovací materiál nie z kovu.

19 - Stavebný materiál vrátane polospracovaného reziva (trámy, dosky, drevené panely, preglejka, sklenené tehly, dlaždice a pod.), prírodný a umelý kameň, cement, vápno, malta, sadra, štrk, kamenné a cementové rúry, stavebný materiál na stavbu ciest, asfalt, smola, živec, prenosné domy, kamenné pomníky, kozuby, okná iné než kovové, plastové okná, posuvné okná, predovšetkým omietkové zmesi, murovacie malty, podlahové zmesi, dlažbové, obkladové a zateplňovacie spojivá (lepidlá).

(540)



(731) **MBT Holding AG**, Vulkanstrasse 110, CH-8048 Zürich, CH;

(740) Žovicová Viera, Mgr., Bratislava, SK;

(210) 1156-2000
 (220) 18.04.2000
 (310) 75/829.126
 (320) 18.10.1999
 (330) US

7 (511) 9

(511) 9 - Prehrávače videohier; elektronické zariadenia na prístup ku globálnym počítačovým a komunikačným sieťam; počítačový hardvér a periférie; klávesnice; pákové ovládače, ukazovacie zariadenia; počítačový softvér na hranie videohier, na prístup a na prechádzanie globálnych počítačových a komunikačných sietí; počítačový softvér na komprimáciu a dekomprimáciu dát a videobrázok, úpravu textu a e-mailu; softvér operačných systémov a pomocné programy; užívateľské príručky k uvedeným tovarom predávané ako jedna jednotka.

(540) **XBOX**

(731) **Microsoft Corporation**, One Microsoft Way, Redmond, Washington 98052-6399, US;

(740) Tomeš Pavol, Ing., Bratislava, SK;

(210) 1157-2000
 (220) 18.04.2000

7 (511) 30, 32

(511) 30 - Prísady do nápojov iné ako esencie.
 32 - Prášky na výrobu šumivých nápojov, nealkoholické nápoje, príchuť na výrobu nápojov.

(540) **PRO VITAL**

(731) **Dr. Oetker, spol. s r. o.**, Ľadová 14, 811 05 Bratislava, SK;

(740) Benčíková Zdenka, JUDr., Bratislava, SK;

(210) 1158-2000
 (220) 18.04.2000

7 (511) 3, 5, 10, 41, 42

(511) 3 - Kozmetické prípravky všetkých druhov, napr. krémy, toaletné mlieka, esencie, prísady do kúpeľa, pomády, púdre, rúže, farbivá, laky, maskary, gély, voňavky, parfúmy, toaletné oleje, oleje z kvetov (silice), masky na kozmetické ošetrenie, mydlá, čistiace vodičky, oleje, pasty a prášky.

5 - Chemické prípravky na liečebné účely, chemicko-farmaceutické prípravky všetkých druhov, chemické látky na účely zdravotné alebo farmaceutické, lieky, lekárnické pastilky, tabletky a prášky, utišujúce prostriedky, biologické a rastlinné výrobky na lekárenské účely, medicínalne tinktúry, očkovacie látky, liečivé byliny, odvary, medicínalne čaje, dietetické potraviny, nápoje a iné výrobky na liečebné účely, organoterapeutické prípravky, prehľadná, liečivé masti, medicínalne oleje, obväzový materiál, ako obvazy, obvinadlá, vata, gáza, tampóny a pod., náplasti, lekárske bandáže, chirurgické tkaniny, liečebné bahná, bahenné a kúpeľové soli, bakteriologické prípravky, čistiace prostriedky na liečebné účely, dezinfekčné prostriedky vrátane dezinfekčných chemikálií, dezodoračné prostriedky, hormonálne výťažky, krvné preparáty.

10 - Lekárske prístroje, nástroje a náčinie, farmaceutické prístroje, masážne prístroje, zdravotnícke pomôcky, protézy, ortopedické prístroje, nástroje, obuv, podrážky, vložky, nástroje používané pri starostlivosti o chorých, rádioterapeutické prístroje, masážne prístroje, oživovacie prístroje, špeciálny nábytok pre lekárov.

41 - Školiace služby v zdravotníctve.

42 - Lekárske služby, poskytovanie zdravotnej starostlivosti, poradenské služby v zdravotníctve, sprostredkovacie služby v zdravotníctve.

(540)



(731) **Operatíva, lekárska spoločnosť, spol. s r. o.**, Ambra Pietra 33, 036 01 Martin, SK;

(740) Bačík Kvetoslav, Ing., Nová Dubnica, SK;

(210) 1159-2000

(220) 18.04.2000

7 (511) 3, 5, 10, 41, 42

(511) 3 - Kozmetické prípravky všetkých druhov, napr. krémy, toaletné mlieka, esencie, prísady do kúpeľa, pomády, púdre, rúže, farbivá, laky, maskary, gély, voňavky, parfúmy, toaletné oleje, oleje z kvetov (silice), masky na kozmetické ošetrenie, mydlá, čistiace vodičky, oleje, pasty a prášky.

5 - Chemické prípravky na liečebné účely, chemicko-farmaceutické prípravky všetkých druhov, chemické látky na účely zdravotné alebo farmaceutické, lieky, lekárnické pastilky, tabletky a prášky, utišujúce prostriedky, biologické a rastlinné výrobky na lekárenské účely, medicínalne tinktúry, očkovacie látky, liečivé byliny, odvary, medicínalne čaje, dietetické potraviny, nápoje a iné výrobky na liečebné účely, organoterapeutické prípravky, prehľadná, liečivé masti, medicínalne oleje, obväzový materiál, ako obvazy, obvinadlá, vata, gáza, tampóny a pod., náplasti, lekárske bandáže, chirurgické tkaniny, liečebné bahná, bahenné a kúpeľové soli, bakteriologické prípravky, čistiace prostriedky na liečebné účely, dezinfekčné prostriedky vrátane dezinfekčných chemikálií, dezodoračné prostriedky, hormonálne výťažky, krvné preparáty.

10 - Lekárske prístroje, nástroje a náčinie, farmaceutické prístroje, masážne prístroje, zdravotnícke pomôcky, protézy, ortopedické prístroje, nástroje, obuv, podrážky, vložky, nástroje používané pri starostlivosti o chorých, rádioterapeutické prístroje, masážne prístroje, oživovacie prístroje, špeciálny nábytok pre lekárov.

41 - Školiace služby v zdravotníctve.

42 - Lekárske služby, poskytovanie zdravotnej starostlivosti, poradenské služby v zdravotníctve, sprostredkovacie služby v zdravotníctve.

(540)

Operatíva

(731) **Operatíva, lekárska spoločnosť, spol. s r. o.**,
Ambra Pietra 33, 036 01 Martin, SK;
(740) Bačík Kvetoslav, Ing., Nová Dubnica, SK;

(210) 1160-2000

(220) 18.04.2000

7 (511) 32

(511) 32 - Nealkoholické nápoje; ovocné a zeleninové
šťavy; džúsy; sirupy a iné prípravky na výrobu
nápojov.

(540)

POHODA

(731) **Mc Carter Slovakia, s. r. o.**, Miletičova 1, 821 08
Bratislava, SK;

(740) Hojčuš Peter, Ing., Bratislava, SK;

(210) 1161-2000

(220) 18.04.2000

7 (511) 32

(511) 32 - Nealkoholické nápoje; ovocné a zeleninové
šťavy; džúsy; sirupy a iné prípravky na výrobu
nápojov.

(540)



(731) **Mc Carter Slovakia, s. r. o.**, Miletičova 1, 821 08
Bratislava, SK;

(740) Hojčuš Peter, Ing., Bratislava, SK;

(210) 1162-2000

(220) 18.04.2000

7 (511) 24, 25, 35, 36, 40

(511) 24 - Pletené polotovary (textílie); prikrývky.

25 - Odevy, pletené ošatenie, pletené svetre, ple-
teniny - oblečenie, pánska, dámska a detská kon-
fekcia.

35 - Sprostredkovanie obchodnej činnosti s tovar-
mi.

36 - Prenájom nehnuteľností.

40 - Pletenie a šitie, spracovanie pletenín a pleta-
cích priadzí.

(540)

BASTi

(731) **SOPKO František - BASTI**, Štúrova 51, 949 01
Nitra, SK;

(210) 1163-2000

(220) 18.04.2000

7 (511) 29

(511) 29 - Mäso, ryby, hydina a zverina; mäsové výťaž-
ky; konzervované, sušené a tepelne spracované o-
vocie a zelenina; želé, rôsoly, džemy, lekváre,
marmelády; vajcia, mlieko a iné mliečne výrobky;
jedlé oleje a tuky; zaváraniny, nakladaná zelenina.

(540) **RIBEIRA**

(731) **FRIGORIFICOS DEL NOROESTE, S. A.**,
Polígono Industrial de Xarás, 15969 Ribeira (A
Coruña), ES;

(740) Fajnorová Mária, Ing., Bratislava, SK;

(210) 1164-2000

(220) 18.04.2000

(310) 2224030

(320) 01.03.2000

(330) GB

7 (511) 5

(511) 5 - Farmaceutické prípravky a substancie.

(540) **SIMPLIVAN**

(731) **GLAXO GROUP LIMITED**, Glaxo Wellcome
House, Berkeley Avenue, Greenford, Middlesex
UB6 0NN, GB;

(740) Fajnorová Mária, Ing., Bratislava, SK;

(210) 1165-2000

(220) 18.04.2000

(310) 2223168

(320) 22.02.2000

(330) GB

7 (511) 5

(511) 5 - Farmaceutické výrobky a substancie.

(540) **BALESTRA**

(731) **GLAXO GROUP LIMITED**, Glaxo Wellcome
House, Berkeley Avenue, Greenford, Middlesex
UB6 0NN, GB;

(740) Fajnorová Mária, Ing., Bratislava, SK;

(210) 1166-2000

(220) 18.04.2000

(310) 2223268

(320) 22.02.2000

(330) GB

7 (511) 5

(511) 5 - Farmaceutické výrobky a substancie.

(540) **TYRISA**

(731) **GLAXO GROUP LIMITED**, Glaxo Wellcome House, Berkeley Avenue, Greenford, Middlesex UB6 ONN, GB;

(740) Fajnorová Mária, Ing., Bratislava, SK;

(210) 1167-2000

(220) 18.04.2000

(310) 2223175

(320) 22.02.2000

(330) GB

7 (511) 5

(511) 5 - Farmaceutické výrobky a substancie.

(540) **PRIMISA**

(731) **GLAXO GROUP LIMITED**, Glaxo Wellcome House, Berkeley Avenue, Greenford, Middlesex UB6 ONN, GB;

(740) Fajnorová Mária, Ing., Bratislava, SK;

(210) 1168-2000

(220) 18.04.2000

7 (511) 35

(511) 35 - Reklamné a propagačné služby, pomoc pri riadení obchodnej činnosti, obchodná administratíva, kancelárske práce.

(540)



B A T E S

(731) **Bates Worldwide, Inc.**, a Delaware corporation, 498 Seventh Avenue, New York, NY 10018, US;

(740) ROTT, RŮŽIČKA & GUTTMANN, v. o. s., Bratislava, SK;

(210) 1169-2000

(220) 18.04.2000

7 (511) 6, 11, 20, 21

(511) 6 - Príslušenstvo na upevnenie, resp. prichytenie sanitárnych keramických výrobkov; zápachové uzávierky (sifóny), výtokové a kanalizačné armatúry a potrubia; doplnky k hygienickým (sanitárnym) zariadeniam, ako držiaky pohárov s pohármi i bez pohárov, držiaky na mydlo, misky a dávkovače na mydlo; držiaky, kruhy a háky na uteráky; držiaky na kúpeľňové závesy; vaňové rukoväti a držadlá - všetky výrobky z kovov.

11 - Hygienické (sanitárne) výrobky a zariadenia z keramiky, a to umývadlá jednoduché a dvojité, umývadlá na ruky; podpery (stĺpy, podstavce) umývadiel; bidety (konzolové aj stojanové modely), záchodové misy (konzolové aj stojanové modely); splachovacie nádrže; pisoáre; kúpeľňové vane, sprchové vaničky; doplnky k sanitárnym zariadeniam, a to sedadlá záchodové; armatúry na sanitárne výrobky z keramiky, a to umývadlové batérie, vaňové napúšťacie a sprchovacie batérie, sprchové súpravy, uzatváracie a regulačné ventily (kohútiky), sprchové vaničky, sprchové kabíny, oddel'ovacie prvky na sprchové kabíny, sprchové

súpravy a z týchto tovarov zostavené sprchové systémy.

20 - Sanitárne výrobky z keramiky, a to police; kúpeľňový nábytok; zrkadlá vrátane toaletných; držiaky na uteráky.

21 - Príslušenstvo a doplnky do kúpeľní, ako držiaky pohárov s pohármi i bez pohárov, držiaky na mydlo, misky na mydlo, dávkovače mydla; držiaky, kruhy a háky na uteráky, zásobníky na papierové uteráky, utierky; toaletné (záchodové) kefové súpravy.

(540) **AMERA**

(731) **KERAMAG, Keramische Werke AG**, Kreuzerkamp 11, D - 408 78 Ratingen, DE;

(740) Knopp Juraj, Ing., CSc., Bratislava, SK;

(210) 1170-2000

(220) 19.04.2000

7 (511) 7, 9, 11, 37, 41, 42

(511) 7 - Elektrické stroje točivé, elektromotory, elektroprevodovky, ich diely a príslušenstvo.

9 - Elektrické rozvádzače, aparáty a elektrické prístroje, prístroje na meranie, kontrolu a signalizáciu, zariadenia na reguláciu, zariadenia na automatizáciu strojov a procesov, elektrické súčiastky silnoprúdové a slaboprúdové, káble.

11 - Zariadenia na osvetlenie.

37 - Montáž, oprava, údržba vyhradených elektrických zariadení, inštalácia a opravy elektrických strojov a prístrojov, montáž a opravy kancelárskej a reprodukčnej elektroniky, montáž a opravy meracej a regulačnej techniky, záručný a pozáručný servis a opravy silnoprúdových a slaboprúdových zariadení a prístrojov.

41 - Školenie v oblasti elektrotechnických systémov.

42 - Projektovanie elektrických zariadení, odborné poradenstvo a konzultačná činnosť v oblasti silnoprúdových a slaboprúdových elektrických zariadení, poradenstvo v oblasti elektrických zariadení, konštrukcia elektrických zariadení, ich regulácia a automatizácia, revízia elektrických zariadení, automatizované spracovanie dát, export, import, poskytovanie softvéru, sprostredkovateľská činnosť.

(540) **INOTEC**

(731) **PROŠEK, a. s.**, Letná 42, 040 01 Košice, SK;

(210) 1251-2000

(220) 26.04.2000

7 (511) 31

(511) 31 - Vitamínovo-minerálna zmes (pre zvieratá).

(540) **Suggi**

(731) **Slovenské SANO, s. r. o.**, Dlhé Diely I. 23a, 841 04 Bratislava, SK;

(740) Juran Svetozár, JUDr., Bratislava, SK;

(210) 1252-2000
 (220) 26.04.2000
 7 (511) 31
 (511) 31 - Kýmne zmesi ako náhrada mlieka.
 (540) **Sanolac**
 (731) Slovenské SANO, s. r. o., Dlhé Diely I. 23a,
 841 04 Bratislava, SK;
 (740) Juran Svetozár, JUDr., ANIMUS, Bratislava, SK;

(210) 1253-2000
 (220) 26.04.2000
 7 (511) 31
 (511) 31 - Mliečne krmivá a náhrady pre zvieratá, minerálne a vitamínovominerálne zmesi do doplnkových a kompletných zmesí pre zvieratá.
 (540)



(731) Slovenské SANO, s. r. o., Dlhé Diely I. 23a,
 841 04 Bratislava, SK;
 (740) Juran Svetozár, JUDr., Bratislava, SK;

(210) 1255-2000
 (220) 26.04.2000
 7 (511) 16
 (511) 16 - Periodické a neperiodické tlačoviny.
 (540) **PARTNER INFO**
 (731) Siemens Building Technologies Slovensko, s. r. o., Plynárenská 1, 821 09 Bratislava, SK;
 (740) ROTT, RŮŽIČKA & GUTTMANN, v. o. s., Bratislava, SK;

(210) 1257-2000
 (220) 27.04.2000
 7 (511) 28, 30, 35
 (511) 28 - Hračky.
 30 - Cukrovinky, čokoláda, karamelky, mentolové cukríky, obľátky, žuvačky.
 35 - Sprostredkovanie obchodnej činnosti s uvedenými tovarmi.
 (540)



(591) ružová
 (731) Cash & Candy, Jakabova 57, 821 04 Bratislava, SK;

(210) 1259-2000
 (220) 27.04.2000
 7 (511) 9
 (511) 9 - Stojany na CD, minidisky, audio- a videokazety, stojany na CD a audiokazety do auta, puzdrá a kufričky na CD, audio- a videokazety.
 (540) **TOBEX**
 (731) Sloboda Milan - VESPO, Mateja Bela 4667/23,
 921 01 Piešťany, SK;

(210) 1261-2000
 (220) 27.04.2000
 7 (511) 4, 7, 12, 35, 37, 39
 (511) 4 - Priemyselné oleje a tuky, mazacie oleje, palivá vrátane pohonných hmôt do motorových vozidiel a zdroje svetla.
 7 - Stroje zaradené do triedy 7 a obrábacie stroje, motory a hnacie stroje okrem motorov do pozemných vozidiel.
 12 - Vozidlá, zariadenia na pohyb po zemi, vode alebo vo vzduchu.
 35 - Reklamná činnosť.
 37 - Opravy.
 39 - Doprava, skladovanie tovaru.
 (540)



(731) AT, a. s., Dlhá č. 84, 010 01 Žilina, SK;

(210) 1262-2000
 (220) 27.04.2000
 7 (511) 5, 29, 30
 (511) 5 - Bylinkové čaje; cukrovinky s liečivými prísadami; diabetický chlieb; mliečny cukor (laktóza); mliečny tuk; mlieko obohatené bielkovinami; potravina pre dojčatá; sušené mlieko pre dojčatá.
 29 - Arašidové maslo; algináty ako potrava; chaluhy; datle; džemy; hrozienka; jedlá želatína; jogurt; kakaové maslo; kandizované ovocie; kefir; kokosové maslo; konzervované ovocie; kumys (mliečny nápoj); margarín; marmeláda z pomarančov alebo iných citrusových plodov; maslo; mliečne nápoje s vysokým obsahom mlieka; mliečne výrobky; mlieko; mrazené ovocie; nasolené potraviny; ovocie, kompóty; ovocie naložené v alkohole; ovocná dreň; ovocné rôsoly; paradajková šťava na varenie; paradajkový pretlak; presladené ovocie naložené v cukre; smotana; sójové bôby konzervované ako potrava; spracované mandle; spracované oriešky; srvátka; sušené ovocie; syridlo; sýry; šľahačka; tofu; zavárané presladené ovocie; zavárané sladené ovocie; zeleninové šťavy na varenie; zemiakové lupienky.
 30 - Arašidové cukrovinky; cestá na koláče; cestoviny; cukor; cukríky; cukrovinky; cukrovinky na zdobenie vianočných stromčekov; čokoláda;

čokoládové nápoje; chlieb; chuťové prísady; droždie; fondán; jedlé ozdoby na torty; jedlé ozdoby na zákusky; jemné pečivo; kakaové nápoje; karamelky (cukríky); kávové nápoje; keksy; koláče s plnkou; kukuričné vločky; lístkové cesto; lupienky, obilninové vločky; makaróny; mandľové cukrovinky; marcipán; med; melasa; melasový sirup; mentolové cukríky; mliečna ovsená kaša; mliečne čokoládové nápoje; mliečne kakaové nápoje; mliečne kávové nápoje; múčne potraviny; nekysnutý chlieb; oblatky; ovsená potrava; ovsené vločky; palacinky; paradajková omáčka; pastilky (cukríky); pečivo; perníky, medovníky; pizza; pralinky; prášky na výrobu zmrzliny; príchuti, arómy; prírodné sladidlá; prísady do zmrzlín, spojivá; pudíng; pukance; sladké drierka (cukrovinky); sladké drierko; sójová múka; sucháre; sušienky, sucháre, keksy, biskvity; šerbety, zmrzliny; šťavy s výnimkou dresingov; torty; zákusky, koláče; prísady do zmrzliny ako spojivo; spojivá ako prísady do zmrzliny; zmrzlinové poháre; zmrzliny, žuvačky.

(540) **Múú!**

(731) **L. E. B. O. advertising, s. r. o.**, Haydnova 12, 811 03 Bratislava, SK;

(740) Brichtová Tatiana, JUDr., Bratislava, SK;

(210) 1263-2000

(220) 27.04.2000

7 (511) 5, 29, 30

(511) 5 - Bylinkové čaje; cukrovinky s liečivými prísadami; diabetický chlieb; mliečny cukor (laktóza); mliečny tuk; mlieko obohatené bielkovinami; potrava pre dojčatá; sušené mlieko pre dojčatá.

29 - Arašidové maslo; algináty ako potrava; chaluhy; datle; džemy; hroziarka; jedlá želatína; jogurt; kakaové maslo; kandizované ovocie; kefir; kokosové maslo; konzervované ovocie; kumys (mliečny nápoj); margarín; marmeláda z pomarančov alebo iných citrusových plodov; maslo; mliečne nápoje s vysokým obsahom mlieka; mliečne výrobky; mlieko; mrazené ovocie; nasolené potraviny; ovocie, kompóty; ovocie naložené v alkohole; ovocná dreň; ovocné rôsoly; paradajková šťava na varenie; paradajkový pretlak; presladené ovocie naložené v cukre; smotana; sójové bôby konzervované ako potrava; spracované mandle; spracované oriešky; srvátka; sušené ovocie; syridlo; syry; šľahačka; tofu; zavárané presladené ovocie; zavárané sladené ovocie; zeleninové šťavy na varenie; zemiakové lupienky.

30 - Arašidové cukrovinky; cestá na koláče; cestoviny; cukor; cukríky; cukrovinky; cukrovinky na zdobenie vianočných stromčekov; čokoláda; čokoládové nápoje; chlieb; chuťové prísady; droždie; fondán; jedlé ozdoby na torty; jedlé ozdoby na zákusky; jemné pečivo; kakaové nápoje; karamelky (cukríky); kávové nápoje; keksy; koláče s plnkou; kukuričné vločky; lístkové cesto; lupienky, obilninové vločky; makaróny; mandľové cukrovinky; marcipán; med; melasa; melasový sirup; mentolové cukríky; mliečna ovsená kaša;

mliečne čokoládové nápoje; mliečne kakaové nápoje; mliečne kávové nápoje; múčne potraviny; nekysnutý chlieb; oblatky; ovsená potrava; ovsené vločky; palacinky; paradajková omáčka; pastilky (cukríky); pečivo; perníky, medovníky; pizza; pralinky; prášky na výrobu zmrzliny; príchuti, arómy; prírodné sladidlá; prísady do zmrzlín, spojivá; pudíng; pukance; sladké drierka (cukrovinky); sladké drierko; sójová múka; sucháre; sušienky, sucháre, keksy, biskvity; šerbety, zmrzliny; šťavy s výnimkou dresingov; torty; zákusky, koláče; prísady do zmrzliny ako spojivo; spojivá ako prísady do zmrzliny; zmrzlinové poháre; zmrzliny, žuvačky.

(540) **Moo!**

(731) **L. E. B. O. advertising, s. r. o.**, Haydnova 12, 811 03 Bratislava, SK;

(740) Brichtová Tatiana, JUDr., Bratislava, SK;

(210) 1264-2000

(220) 27.04.2000

7 (511) 5, 29, 30

(511) 5 - Bylinkové čaje; cukrovinky s liečivými prísadami; diabetický chlieb; mliečny cukor (laktóza); mliečny tuk; mlieko obohatené bielkovinami; potrava pre dojčatá; sušené mlieko pre dojčatá.

29 - Arašidové maslo; algináty ako potrava; chaluhy; datle; džemy; hroziarka; jedlá želatína; jogurt; kakaové maslo; kandizované ovocie; kefir; kokosové maslo; konzervované ovocie; kumys (mliečny nápoj); margarín; marmeláda z pomarančov alebo iných citrusových plodov; maslo; mliečne nápoje s vysokým obsahom mlieka; mliečne výrobky; mlieko; mrazené ovocie; nasolené potraviny; ovocie, kompóty; ovocie naložené v alkohole; ovocná dreň; ovocné rôsoly; paradajková šťava na varenie; paradajkový pretlak; presladené ovocie naložené v cukre; smotana; sójové bôby konzervované ako potrava; spracované mandle; spracované oriešky; srvátka; sušené ovocie; syridlo; syry; šľahačka; tofu; zavárané presladené ovocie; zavárané sladené ovocie; zeleninové šťavy na varenie; zemiakové lupienky.

30 - Arašidové cukrovinky; cestá na koláče; cestoviny; cukor; cukríky; cukrovinky; cukrovinky na zdobenie vianočných stromčekov; čokoláda; čokoládové nápoje; chlieb; chuťové prísady; droždie; fondán; jedlé ozdoby na torty; jedlé ozdoby na zákusky; jemné pečivo; kakaové nápoje; karamelky (cukríky); kávové nápoje; keksy; koláče s plnkou; kukuričné vločky; lístkové cesto; lupienky, obilninové vločky; makaróny; mandľové cukrovinky; marcipán; med; melasa; melasový sirup; mentolové cukríky; mliečna ovsená kaša; mliečne čokoládové nápoje; mliečne kakaové nápoje; mliečne kávové nápoje; múčne potraviny; nekysnutý chlieb; oblatky; ovsená potrava; ovsené vločky; palacinky; paradajková omáčka; pastilky (cukríky); pečivo; perníky, medovníky; pizza; pralinky; prášky na výrobu zmrzliny; príchuti, arómy; prírodné sladidlá; prísady do zmrzlín, spojivá; pudíng; pukance; sladké drierka (cukrovinky);

ky); sladké drievko; sójová múka; sucháre; sušienky, sucháre, keksy, biskvity; šerbety, zmrzliny; šľavy s výnimkou dresingov; torty; zákusky, koláče; prísady do zmrzliny ako spojivo; spojivá ako prísady do zmrzliny; zmrzlinové poháre; zmrzliny, žuvačky.

(540) **Muh!**

(731) **L. E. B. O. advertising, s. r. o.**, Haydnova 12, 811 03 Bratislava, SK;

(740) Brichtová Tatiana, JUDr., Bratislava, SK;

(210) 1315-2000

(220) 02.05.2000

7 (511) 35, 41, 42

(511) 35 - Organizovanie výstav (komerčných alebo reklamných), organizovanie výstav na komerčné alebo reklamné účely, rozširovanie reklamných materiálov zákazníkom (letáky, prospekty, tlačivá, vzorky), vydávanie a aktualizovanie reklamných materiálov, prenájom reklamných priestorov.

41 - Organizovanie kultúrnych a vzdelávacích výstav.

42 - Usporiadávanie a prevádzkovanie výstav, prevádzkovanie výstav.

(540) **MOTOCYKEL**

(731) **Incheba, a. s.**, Viedenská cesta 7, 852 51 Bratislava, SK;

(210) 1330-2000

(220) 03.05.2000

7 (511) 9, 16, 35, 41, 42

(511) 9 - Prístroje na spracovanie informácií, počítače, CD-ROM.

16 - Tlačiarenské výrobky, tlačoviny - časopisy, noviny.

35 - Inzercia a reklama aj služby na zaisťovanie a uskutočňovanie prehliadok, seminárov, konferencií, prednášok a výstav na účely prezentácie informačných technológií, počítačov a oznamovacej techniky.

41 - Nakladateľská a vydateľská činnosť, publikovanie elektronickými prostriedkami.

42 - Poskytovanie on-line prístupu k informáciám a službám v oblasti informačných technológií.

(540)

BUSINESS
WORLD

(731) **IDG Czech, a. s.**, Seydlerova 2451/11, 155 00 Praha 5, CZ;

(740) Čechvalová Dagmar, Bratislava, SK;

(210) 1336-2000

(220) 04.05.2000

7 (511) 25, 28, 35, 37, 40

(511) 25 - Bielizeň; obuv vrátane športovej obuvi; odevy vrátane športových odevov; pokrývky hlavy,

najmä športové čiapky; ponožky; podkolenky; plavky.

28 - Športové potreby, náradie a výstroj najmä na lyžovanie a hokej; telocvičné a športové náradie; rybárske potreby; hry; hračky.

35 - Reklamná a propagačná činnosť; sprostredkovateľská činnosť v oblasti obchodu.

37 - Opravy odevov.

40 - Šitie odevov; sprostredkovateľská činnosť v oblasti šitia odevov.

(540) **CANADIEN**

(731) **Canadien, s. r. o.**, Novákových 857/25, 180 00 Praha 8, CZ;

(740) Hojčuš Peter, Ing., Bratislava, SK;

(210) 1337-2000

(220) 04.05.2000

7 (511) 5

(511) 5 - Oftalmologické prípravky.

(540) **XALCOM**

(731) **Pharmacia & Upjohn S. A.**, 52 Route d'Esch, L-1470 Luxembourg, LU;

(740) Fajnorová Mária, Ing., Bratislava, SK;

(210) 1339-2000

(220) 04.05.2000

7 (511) 35, 41

(511) 35 - Personálne poradenstvo.

41 - Organizovanie a vedenie vzdelávacích a športových seminárov.

(540)



TOP CONSULT GROUP

(731) **TOP CONSULT GROUP, s. r. o.**, Nezábudková 54, 821 01 Bratislava, SK;

(210) 1349-2000

(220) 05.05.2000

7 (511) 12, 37

(511) 12 - Automobily.

37 - Opravy automobilov, autoopravovne, auto-servisy.

(540)

u. d.
autoservis
B R E Z N O

(591) čierna, zelená
 (731) **Autoservis VD Brezno**, Cesta osloboditeľov 21,
 977 01 Brezno, SK;

(210) 1701-2000
 (220) 09.06.2000

7 (511) 5
 (511) 5 - Pesticídy, prípravky na ničenie škodcov, fungicidy, herbicidy a insekticidy.

(540) **CONSULT**

(731) **DOW AGROSCIENCES LLC**, 9330 Zionsville
 Road, Indianapolis, Indiana 46268, US;
 (740) Bezák Marián, Ing., Bratislava, SK;

(210) 1702-2000
 (220) 09.06.2000

7 (511) 5
 (511) 5 - Farmaceutické prípravky, predovšetkým na
 prevenciu a liečenie ochorení kostí/skeletu.

(540) **FORTESSA**

(731) **Eli Lilly and Company**, Lilly Corporate Center,
 Indianapolis, Indiana 46285, US;
 (740) Bezák Marián, Ing., Bratislava, SK;

(210) 1703-2000
 (220) 09.06.2000

7 (511) 5
 (511) 5 - Farmaceutické prípravky, predovšetkým na
 prevenciu a liečenie ochorení kostí/skeletu.

(540) **FORTEO**

(731) **Eli Lilly and Company**, Lilly Corporate Center,
 Indianapolis, Indiana 46285, US;
 (740) Bezák Marián, Ing., Bratislava, SK;

(210) 1705-2000
 (220) 09.06.2000

(310) 75/875.647
 (320) 20.12.1999
 (330) US

7 (511) 5
 (511) 5 - Farmaceutické prípravky na liečenie bolesti, e-
 pilepsie, porúch nálady, úzkosti, onkologických
 stavov, kardiovaskulárnych stavov, porúch imuni-
 ty a s tým súvisiacich stavov.

(540) **BRILLIOR**

(731) **PARKE, DAVIS & COMPANY**, spoločnosť
 zriadená podľa zákonov štátu Michigan, 201
 Tabor Road, Morris Plains, New Jersey 07950,
 US;
 (740) Tomeš Pavol, Ing., Bratislava, SK;

(210) 1706-2000
 (220) 09.06.2000

(310) 75/875.860
 (320) 20.12.1999
 (330) US

7 (511) 5

(511) 5 - Farmaceutické prípravky na liečenie bolesti, e-
 pilepsie, porúch nálady, úzkosti, onkologických
 stavov, kardiovaskulárnych stavov, porúch imuni-
 ty a s tým súvisiacich stavov.

(540) **ENTORM**

(731) **PARKE, DAVIS & COMPANY**, spoločnosť
 zriadená podľa zákonov štátu Michigan, 201
 Tabor Road, Morris Plains, New Jersey 07950,
 US;

(740) Tomeš Pavol, Ing., Bratislava, SK;

(210) 1707-2000
 (220) 09.06.2000

(310) 75/875.861
 (320) 20.12.1999
 (330) US

7 (511) 5
 (511) 5 - Farmaceutické prípravky na liečenie bolesti, e-
 pilepsie, porúch nálady, úzkosti, onkologických
 stavov, kardiovaskulárnych stavov, porúch imuni-
 ty a s tým súvisiacich stavov.

(540) **EXTORM**

(731) **PARKE, DAVIS & COMPANY**, spoločnosť
 zriadená podľa zákonov štátu Michigan, 201
 Tabor Road, Morris Plains, New Jersey 07950,
 US;

(740) Tomeš Pavol, Ing., Bratislava, SK;

(210) 1708-2000
 (220) 09.06.2000

(310) 75/875.649
 (320) 20.12.1999
 (330) US

7 (511) 5
 (511) 5 - Farmaceutické prípravky na liečenie bolesti, e-
 pilepsie, porúch nálady, úzkosti, onkologických
 stavov, kardiovaskulárnych stavov, porúch imuni-
 ty a s tým súvisiacich stavov.

(540) **LYRICA**

(731) **PARKE, DAVIS & COMPANY**, spoločnosť
 zriadená podľa zákonov štátu Michigan, 201
 Tabor Road, Morris Plains, New Jersey 07950,
 US;

(740) Tomeš Pavol, Ing., Bratislava, SK;

(210) 1709-2000
 (220) 09.06.2000

7 (511) 7, 8
 (511) 7 - Nariadenie, nariadenie pneumatiké (brúsky, leštič-
 ky, skrutkovače, kladivá).
 8 - Klieštiny, upínacie puzdrá, rýchloupínacie hla-
 vy.

(540)

DEPRAG
 I N D U S T R I A L

(731) **DEPRAG CZ, a. s.**, T. G. Masaryka 113, 507 81 Lázně Bělohrad, CZ;
 (740) Belesčák Ladislav, Ing., Piešťany, SK;

(210) 1710-2000
 (220) 09.06.2000
 7 (511) 9

(511) 9 - Mikrofóny, prijímače, snímače, vysielajúce, prenášače, zosilňovače, centrálné zosilňovače, audiozosilňovače, zosilňovače používané v autách, rádioprijímače a voliče kanálov (tunery), equalizéry, audiokazety, megafóny, amplióny, reproduktory, konferenčné komunikačné systémy s ústrednou slúžiacou na kontrolu zvuku, káble, pomocné prídavné zdroje, časti a súčasti všetkých uvedených tovarov.

(540)



(731) **SEKAKU ELECTRON INDUSTRY CO., LTD.**, No. 23, Lane 2, Jing Wu Road, Taichung, Taiwan, R. O. C., TW;
 (740) PATENTSERVIS BRATISLAVA, a. s., Bratislava, SK;

(210) 1711-2000
 (220) 09.06.2000
 7 (511) 5

(511) 5 - Výrobky farmaceutické a zdravotnícke.

(540) **RAPIGESIC**

(731) **GRÜENTHAL GMBH**, Ziegerstrasse 6, D-52078 Aachen, DE;
 (740) PATENTSERVIS BRATISLAVA, a. s., Bratislava, SK;

(210) 1712-2000
 (220) 09.06.2000
 7 (511) 1, 3

(511) 1 - Nemrznúce kvapaliny.
 3 - Prostriedky na čistenie, odmasťovanie a umývanie skiel. Kvapaliny na odstraňovanie námrazy.

(540) **ZAFIREX**

(731) **Glažza Vladimír**, Dúbrava 491, 032 12 Liptovský Mikuláš, SK;

(210) 1716-2000
 (220) 09.06.2000
 7 (511) 5, 31, 35, 39, 42

(511) 5 - Semená a embryá hovädzieho dobytká; genetický materiál pochádzajúci zo živých zvierat.
 31 - Živé zvieratá.

35 - Propagácia genetického materiálu z hovädzieho dobytká.

39 - Distribúcia genetického materiálu z hovädzieho dobytká.

42 - Vývoj a výskum genetického materiálu z hovädzieho dobytká.

(540) **SEMEX**

(731) **THE SEMEX ALLIANCE**, 130 Stone Road, West, Guelph, Ontario M1G 3Z2 CA, US;
 (740) Bezák Marián, Ing., Bratislava, SK;

(210) 1718-2000
 (220) 09.06.2000

7 (511) 12

(511) 12 - Vozidlá, zariadenia na pohyb po zemi, časti a súčasti uvedeného.

(540) **THALIA**

(731) **RENAULT, société anonyme**, 92100 Boulogne-Billancourt, FR;
 (740) PATENTSERVIS BRATISLAVA, a. s., Bratislava, SK;

(210) 1719-2000
 (220) 09.06.2000

(310) 149 722

(320) 09.12.1999

(330) CZ

7 (511) 5

(511) 5 - Rodenticíd na ničenie hraboša poľného.

(540) **STUTOX - 1**

(731) **AGROCHEMA, družstvo STUDENEC**, 675 02 Koněšín, CZ;

(740) Harvan Ladislav, Ing., Bratislava, SK;

(210) 1843-2000
 (220) 21.06.2000

(310) 75/878.204

(320) 22.12.1999

(330) US

7 (511) 11, 21, 32

(511) 11 - Prístroje na čistenie a zmäčkovanie vody, filtračné systémy na pitnú vodu, karbónovanie a dieľy na tieto tovary.

21 - Prázdne fľaše.

32 - Pitná a pramenitá voda.

(540)



(731) **AMWAY CORPORATION**, spoločnosť zriadená podľa zákonov štátu Michigan, 7575 Fulton Street East, Ada, Michigan 49355-0001, US;

(740) Tomeš Pavol, Ing., Bratislava, SK;

(210) 1852-2000

(220) 22.06.2000

7 (511) 29, 30, 32

(511) 29 - Mlieko, práškové mlieko, ochutené zahusťované mlieko a šľahané mlieko. Mliečne výrobky, najmä: mliečne dezerty, jogurty, jogurtové nápoje, peny, krémy, smotana, smotanové dezerty, čerstvá smotana, maslo, syrové pasty, tvarohové pasty, syry, tvaroh, vyzrievacie syry, vyzrievacie syry s plesňou, čerstvé syry nevyzreté, syry v slanom náleve, tvaroh, nápoje vyrobené najmä z mlieka alebo mliečnych výrobkov. Mrazené mliečne výrobky, fermentované mliečne výrobky. Všetky uvedené produkty vyrobené s prísadou jahôd.

30 - Chlieb, sucháre. Sušienky, keksy, biskvity (sladké alebo slané), oblátky, vafle, zákusky, koláčiky, jemné pečivo. Všetky uvedené tovary aj natreté, poliate alebo posypané a/alebo plnené, a/alebo ochutené. Slané alebo sladké predjedlá tvorené sušienkami, jemným pečivom, cestom alebo jemným šľahaným cestom. Cukrovinky. Zmrzlina, zmrzlinové výrobky, mrazené krémy. Všetky uvedené produkty vyrobené s prísadou jahôd.

32 - Ovocné šťavy, prípravky na výrobu nápojov, sirupy na prípravu nápojov, ovocné extrakty bez obsahu alkoholu. Bezalkoholové nápoje obsahujúce mliečne fermenty. Všetky uvedené produkty vyrobené s prísadou jahôd.

(540)



(591) červená, modrá, svetlomodrá, biela, zelená, žltá, ružová, odtiene červenej

(731) **COMPAGNIE GERVAIS DANONE (Société Anonyme)**, 126-130, rue Jules Guesde, 92300 Levallois-Perret, FR;

(740) Fajnorová Mária, Ing., Bratislava, SK;

(210) 1854-2000

(220) 22.06.2000

(310) 001596428

(320) 07.04.2000

(330) EM

7 (511) 5

(511) 5 - Farmaceutické prípravky.

(540) **STIZON**

(731) **Pharmacia & Upjohn Caribe Inc.**, State Road 2 KM 60.0, Arecibo, Portoriko 00612, US;

(740) Fajnorová Mária, Ing., Bratislava, SK;

(210) 1855-2000

(220) 22.06.2000

7 (511) 6, 35, 39

(511) 6 - Hliníkové fólie, kovové armatúry do betónu, kovové baliace fólie, kovové nádoby, biele kovy, bronz, cermet, cín, cínové platne, kovové nádrže, čapy, kovové čapy, kotevné dosky, kovová dlažba, hliníkový drôt, drôtené pletivo, železné drôty, drôty z obyčajných kovov, kovové drenážne rúry, kovové držadlá, dverové kovanie, chromit, háčiky, hliník, kovové príchytky, klince, kľúče, kovové montážne kľúče, svorníky, kovové koľajnice, kovové kolená na potrubie, kovové kolíky, ložiskové kovy, kovové konštrukcie, kotvy, stavebné kovanie, kovové kovanie na nábytok, kovové láná, kovové nádoby na skladovanie a prepravu, kovové podložky, kovové potrubie, kovové rošty, drobný kovový tovar, kovové matice, meď, kovové nosníky, kovové nity, zliatiny z obyčajných kovov, pásová oceľ, oceľové rúry, oceľové rúrky, oceľový drôt, oceľový plech, palety, plechy, stavebné kovové prefabrikáty, pružiny, kovové rolety, kovové stavebné materiály, kovové skrutky, kovové tlakové potrubie, kovové tyče, visacie zámky, svorníky s okom.

35 - Obchodný manažment a podnikové poradenstvo, predvádzanie tovaru, rozširovanie vzoriek - kovových výrobkov uvedených v triede 6, pomoc pri riadení komerčných a priemyselných podnikov.

39 - Balenie tovaru, doručovanie tovaru poštovou zásielkou, automobilová preprava, dovoz, doprava, kamiónová nákladná doprava, skladovanie.

(540)



(731) **Metal Supermarkets Company Limited**, Colliery Lane Bayton Road Industrial Estate, Exhall Coventry CV7 9EJ, GB;

(740) Žovicová Viera, Mgr., Bratislava, SK;

(210) 1862-2000

(220) 22.06.2000

7 (511) 35, 36, 42

(511) 35 - Pomoc pri riadení obchodnej činnosti; poskytovanie obchodných alebo podnikateľských informácií, obchodný manažment a podnikové poradenstvo; oceňovanie a odhady v oblasti podnikania; obchodný alebo podnikateľský prieskum; poradenstvo v obchodnej činnosti; profesionálne obchodné alebo podnikateľské poradenstvo; odborné obchodné poradenstvo; hospodárske (ekonomické) predpovede; obchodné alebo podnikateľské informácie; poradenstvo vo firemnom manažmente.

36 - Finančné odhady a oceňovanie (poisťovníctvo, nehnuteľnosti); služby v oblasti finančnictva;

finančné riadenie; finančné analýzy; finančné poradenstvo; finančné konzultačné služby; finančné informácie; zhromažďovanie peňažných prostriedkov právnických a fyzických osôb s cieľom ich použitia na účasti na podnikaní; ekonomicko-investičné poradenstvo.

42 - Profesionálne poradenstvo s výnimkou obchodného alebo podnikateľského; projektová činnosť, štúdie technických projektov.

(540)



(731) **SEVIS securities, s. r. o.**, Kuzmányho 8, 010 01 Žilina, SK;

(740) Holakovský Štefan, Ing., Bratislava, SK;

(210) 1863-2000

(220) 22.06.2000

7 (511) 9, 37, 38, 41, 42

(511) 9 - Počítač - zápisník (notebook); počítače na prenos dát; počítačové dosky; počítačové stroje; počítačové pamäte; počítače; nahrané počítačové programy; počítačové klávesnice; nahrané programy obsluhujúce počítač; periférne zariadenia k počítačom; počítačový softvér; modemy; tlačiarne k počítačom; výpočtová technika.

37 - Montáž; údržba a opravy počítačov; inštalácia a údržba počítačových sietí.

38 - Prenájom modemov; prenájom telekomunikačných prístrojov; počítačová komunikácia; komunikácia pomocou počítačových terminálov; prenos správ a obrazových informácií pomocou počítača; telekomunikačné informácie; prenájom zariadení na prenos informácií.

41 - Školiaca a konzultačná činnosť; poradenská činnosť patriaca do tejto triedy.

42 - Obnovovanie počítačových báz dát; servis počítačových programov; odborné poradenstvo s výnimkou obchodného; prenájom počítačov; počítačové programovanie; výroba softvéru; poradenské služby v oblasti počítačového hardvéru; počítačové bazy dát - prenájom prístupového času; prenájom počítačového softvéru; projektovanie; poskytovanie softvéru; tvorba programov na základe objednávok.

(540) **AXA ERP**

(731) **AXA, akciová spoločnosť**, Radničné nám. 4, 821 05 Bratislava, SK;

(740) Holakovský Štefan, Ing., Bratislava, SK;

(210) 1864-2000

(220) 22.06.2000

7 (511) 9, 37, 38, 41, 42

(511) 9 - Počítač - zápisník (notebook); počítače na prenos dát; počítačové dosky; počítačové stroje; počítačové pamäte; počítače; nahrané počítačové programy; počítačové klávesnice; nahrané programy obsluhujúce počítač; periférne zariadenia k počítačom; počítačový softvér; modemy; tlačiarne k počítačom; výpočtová technika.

tačom; počítačový softvér; modemy; tlačiarne k počítačom; výpočtová technika.

37 - Montáž; údržba a opravy počítačov; inštalácia a údržba počítačových sietí.

38 - Prenájom modemov; prenájom telekomunikačných prístrojov; počítačová komunikácia; komunikácia pomocou počítačových terminálov; prenos správ a obrazových informácií pomocou počítača; telekomunikačné informácie; prenájom zariadení na prenos informácií.

41 - Školiaca a konzultačná činnosť; poradenská činnosť patriaca do tejto triedy.

42 - Obnovovanie počítačových báz dát; servis počítačových programov; odborné poradenstvo s výnimkou obchodného; prenájom počítačov; počítačové programovanie; výroba softvéru; poradenské služby v oblasti počítačového hardvéru; počítačové bazy dát - prenájom prístupového času; prenájom počítačového softvéru; projektovanie; poskytovanie softvéru; tvorba programov na základe objednávok.

(540) **AXA CBS**

(731) **AXA, akciová spoločnosť**, Radničné nám. 4, 821 05 Bratislava, SK;

(740) Holakovský Štefan, Ing., Bratislava, SK;

(210) 1865-2000

(220) 22.06.2000

7 (511) 16, 35, 41, 42

(511) 16 - Obežníky; noviny; periodiká; tlačové písmo; grafiky; fotografie; grafické zobrazenie; tlačoviny; publikácie; brožované knihy, brožúry; papiernický tovar; zariadenia na fotomontáže; časopisy (periodiká); grafické znaky.

35 - Rozširovanie reklamných oznamov; rozširovanie reklamných materiálov zákazníkom (letáky, prospekty, tlačivá, vzorky); vydávanie a aktualizovanie reklamných materiálov; uverejňovanie reklamných textov; reklama; reklamné agentúry; prenájom reklamných priestorov.

41 - Zábava, pobavenie; zverejňovanie textov okrem reklamných; vydávanie textov s výnimkou reklamných alebo náborových; vzdelávanie; vydávanie kníh.

42 - Fotografická reportáž; prieskum; tlač, tlačenie; informácie o móde; ofsetová tlač; ofsetové tlačenie, spravodajské služby; grafický dizajn; umelecký dizajn.

(540) **ZÁHORÁK**

(731) **Bobotová Viera, Mgr.**, Štefánikova 709, 905 01 Senica, SK; **Duchovič Dušan, Ing.**, Kapicova 4, 851 01 Bratislava, SK;

(740) Holakovský Štefan, Ing., Bratislava, SK;

(210) 1868-2000

(220) 23.06.2000

7 (511) 16, 18, 24, 25, 28, 30, 32, 34, 35

(511) 16 - Papier, kartón a výrobky z týchto materiálov, ktoré nie sú zahrnuté v iných triedach; tlačoviny; knižárske výrobky; fotografie; papiernický tovar a písacie potreby; lepidlá na papier a na použitie v domácnosti; potreby pre umelcov; maliarske štet-

ce; písacie stroje a kancelárske potreby okrem nábytku; vzdelávacie a učebné pomôcky okrem prístrojov; obalové materiály z plastických hmôt, ktoré nie sú zahrnuté v iných triedach; hracie karty.

18 - Usne, koženky a výrobky z týchto materiálov nezahrnuté v iných triedach; koža; surové kože; kufre a cestovné tašky; dáždnyky, slnečníky.

24 - Textilie a textilné výrobky, ktoré nie sú zahrnuté v iných triedach; posteľné prikrývky, pokrývky na stôl a stolové prestieranie.

25 - Odevy, obuv a pokrývky hlavy.

28 - Hry a predmety na hranie; telocvičné a športové potreby, ktoré nie sú zahrnuté v iných triedach; ozdoby na vianočný stromček.

30 - Cukrovinky.

32 - Pivo; minerálne a sýtené vody a iné nealkoholické nápoje.

34 - Potreby pre fajčiarov; zápalky.

35 - Reklama, propagačné služby.

(540) **Fernet Stock**

(731) **STOCK Plzeň, a. s.**, Palírenská 2, 315 51 Plzeň - Božkov, CZ;

(740) Bušová Eva, JUDr., Bratislava, SK;

(210) 1871-2000

(220) 23.06.2000

7 (511) 5

(511) 5 - Farmaceutické a veterinárne prípravky, farmaceutické prípravky na veterinárne účely, lieky.

(540) **ORBENIN**

(731) **Beecham Group p. l. c.**, Four New Horizons Court, Harlequin Avenue, Brentford, Middlesex TW8 9EP, GB;

(740) Fajnorová Mária, Ing., Bratislava, SK;

(210) 1897-2000

(220) 28.06.2000

7 (511) 18, 24, 25

(511) 18 - Koža, výrobky z kože (nenachádzajúce sa v iných triedach), kožušiny, dáždnyky, slnečníky a palice.

24 - Tkaniny, prikrývky, textilný tovar (nenachádzajúce sa v iných triedach).

25 - Odevy, bielizeň, topánky a poltopánky, papuče.

(540)

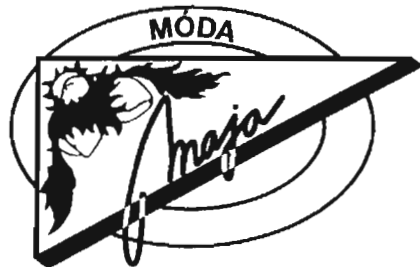

(731) **Stančíková Mária, MAJA I.**, Kukučínova P/34, 022 01 Čadca, SK;

(210) 2790-2000

(220) 21.09.2000

7 (511) 3, 5, 35

(511) 3 - Antistatické prípravky, avivážne prípravky, chemické avivážne prípravky na použitie v domácnosti, bieliace prípravky na bielizeň, namáčajacie prípravky, predpieracie prípravky, pracie prípravky, čistiace prostriedky, prostriedky na umývanie riadu, prípravky na čistenie a umývanie auta, ktoré nie sú zaradené v iných triedach, tekuté mydlá, peny do kúpeľa.

5 - Chemické dezinfekčné prípravky.

35 - Sprostredkovanie obchodu s uvedenými tovarmi.

(540) **ROXY**

(731) **PANACHEM, spol. s r. o.**, Baštová 42, 945 01 Komárno, SK;

(740) Holoubková Mária, Ing., Bratislava, SK;

(210) 2847-2000

(220) 25.09.2000

7 (511) 27

(511) 27 - Vinylová podlahová krytina.

(540)



(731) **KARKI, spol. s r. o.**, Kvetnica 138/2, 058 01 Poprad, SK;

(210) 3239-2000

(220) 31.10.2000

7 (511) 18, 40

(511) 18 - Kožené obloženia nábytku, horolezecké palice; koža zvierat; zlatotepecká kožka; peňaženky, mešteký na peniaze, kožené súčasti vojenského výstroja; obaly na hudobné nástroje; vychádzkové palice; poľovnícke tašky; školské tašky, aktovky; puzdrá na navštívenky; kožené lepenky; kožené škatule na klobúky; podšívky, výstelky a koža na obuv; kozinka; cestovné kufre; obojky na zvieratá; maštené kože; kožené remene, remienky, nite, šnúrky; remienky na korčule; kožušínové pokrývky; krupóny; usne ako surovina alebo polotovary; nite na šitie kože; kožené ozdoby na nábytok; imitácie kože; dáždnyky; tašky na nosenie detí; strmene, strmeňové remene jazdeckého sedla; tašky na náradie; kovanie na postroje; chlebníky; obaly na dáždnyky; kožené puzdrá na pružiny; postroje pre zvieratá; batohy; rúčky na vychádzkové palice; kožené podbradníky; moleskin - imitácia kože; slnečníky; kožušiny; tašky na kolieskach; nákupné tašky; vodidlá; diplomatické kufričky; vaky pre horolezcov a pre turistov; plážové tašky; kabelky; kožené baliace tašky; vrecká z kože na balenie; jazdecké sedlá; sedlárske výrobky; kožené cestovné tašky; držiaky na kufre; kožené chlopne;

teľacia koža; kožené alebo kožou potiahnuté škatule; retiazkové taštičky s výnimkou taštičiek z drahých kovov; kufre kožené a potiahnuté kožou; lodné kufre; kufrik s toaletnými potrebami; semiš okrem semišu na čistenie; psie obojky; kožené náplečné pásy; kožené remene na nosenie zbrane; kufre, puzdrá a obaly z vulkanfíbra; torby; cestovné obaly na odevy; kľúčienky - kožená galantéria; kufríky; náhradné diely, časti a súčasti na tovary uvedené v triede 18 tohto zoznamu.

40 - Farbenie obuvi; farbenie kože; satinovanie, opracovanie a spracovanie kožušín; protimoľová úprava kožušín; garbiarstvo; spracovanie, leštenie, satinovanie kože; farbenie kožušín; sprostredkovanie služieb uvedených v triede 40 tohto zoznamu.

(540) **ELAM**

(731) **ELAM, spol. s r. o.**, J. Alexyho, 031 01 Liptovský Mikuláš, SK;

(740) Zahatňanská Gabriela, Ing., Žilina, SK;

(210) 638-2001

(220) 28.02.2001

7 (511) 16

(511) 16 - Knihy, noviny, plagáty, prospekty, publikácie, ročenky, tlačoviny, časopisy (periodiká).

(540) **FORMULA EXCELLENT**

(731) **EXCELLENT MEDIA, a. s.**, Zámocká 6455/10, 811 01 Bratislava, SK;

(210) 708-2001

(220) 05.03.2001

7 (511) 9, 35, 38, 41, 42

(511) 9 - Kreslené filmy; hracie automaty; neónové reklamy; nosiče údajov magnetické a optické; magnetické a optické disky; optické vlákna; počítače; počítačové programy nahrané; počítačový softvér; nahrané programy obsluhujúce počítač; rozhrania počítačov; videokazety; zábavné zariadenia prispôbené na fungovanie len spolu s televíznymi prijímačmi; zariadenia na spracovanie údajov; prístroje na nahrávanie, prenos a reprodukciu zvuku alebo obrazu.

35 - Reklamné agentúry; marketingové štúdio; obchodný alebo podnikateľský prieskum; organizovanie komerčných alebo reklamných výstav; podpora predaja pre tretie osoby; hospodárske alebo ekonomické predpovede; prenájom reklamných materiálov a priestorov; obchodný prieskum; prieskum trhu; prieskum verejnej mienky; reklama; rozširovanie reklamných materiálov zákazníkom; rozširovanie reklamných oznamov; prenájom reklamných plôch; štatistické informácie; televízna reklama; vydávanie a aktualizovanie reklamných materiálov; vzťahy s verejnosťou; sprostredkovanie obchodu s tovarmi; zbieranie a zoraďovanie údajov v počítačových databázach.

38 - Elektronická pošta; telefónna komunikácia; komunikácia mobilnými telefónmi; prenájom zariadení na prenos informácií; rádiové, rozhlasové a televízne vysielanie; vysielanie káblovej televízie; vysielanie satelitné; prenos dátových údajov,

zvuku a obrazových informácií globálnou komunikačnou sieťou internet.

41 - Akadémie (vzdelávanie); praktické cvičenie; filmová tvorba; filmové štúdiá; prenájom filmov; hranie o peniaze; informácie o možnostiach zábavy; klubové výchovno-zábavné služby; organizovanie a vedenie konferencií a kongresov; obveselenie; požičiavanie filmov; prenájom audionáhra- vok; rozhlasová a televízna zábava; výroba rozhlasových a televíznych programov; výroba videofilmov; zverejňovanie textov okrem reklamných; vyučovanie; zábava.

42 - Aktualizovanie, inštalácia a spúšťanie počítačových programov; prenájom strojového času počítačových databáz; počítačové programovanie; poradenské služby v oblasti počítačového hardvéru; prenájom počítačového softvéru; profesionálne poradenstvo s výnimkou obchodného alebo podnikateľského; tvorba softvéru; umelecký dizajn.

(540)



(731) **MAGIC SYSTEMS, s. r. o.**, Trnavská 84, 821 02 Bratislava, SK;

(740) Máčajová Mária, Ing., Nitra, SK;

Zapísané ochranné známky bez zmeny

68711	194 125	619-99	194 162	1941-99	194 225	2169-99	194 422
73836	194 371	702-99	194 163	1988-99	194 226	2170-99	194 423
343-96	194 495	721-99	194 164	1993-99	194 227	2171-99	194 424
1342-96	194 496	803-99	194 165	1998-99	194 228	2172-99	194 425
2094-96	194 249	825-99	194 166	2000-99	194 229	2173-99	194 426
2316-96	194 126	951-99	194 167	2051-99	194 230	2175-99	194 427
977-97	194 127	953-99	194 168	2052-99	194 231	2177-99	194 428
978-97	194 128	959-99	194 169	2053-99	194 232	2178-99	194 429
1496-97	194 372	960-99	194 170	2054-99	194 233	2179-99	194 430
2147-97	194 373	972-99	194 171	2055-99	194 234	2182-99	194 431
2778-97	194 498	985-99	194 172	2057-99	194 235	2183-99	194 432
3693-97	194 499	999-99	194 173	2058-99	194 236	2184-99	194 433
3807-97	194 250	1028-99	194 174	2059-99	194 237	2185-99	194 434
238-98	194 129	1061-99	194 175	2061-99	194 238	2186-99	194 435
320-98	194 130	1191-99	194 176	2063-99	194 239	2187-99	194 436
938-98	194 131	1192-99	194 177	2064-99	194 240	2190-99	194 437
1167-98	194 132	1193-99	194 178	2065-99	194 241	2191-99	194 438
1219-98	194 133	1194-99	194 179	2066-99	194 242	2195-99	194 439
1332-98	194 134	1195-99	194 180	2067-99	194 243	2200-99	194 440
1431-98	194 135	1196-99	194 181	2068-99	194 244	2221-99	194 441
1652-98	194 136	1197-99	194 182	2069-99	194 245	2222-99	194 442
1670-98	194 137	1198-99	194 183	2070-99	194 246	2224-99	194 443
1782-98	194 374	1199-99	194 184	2072-99	194 247	2225-99	194 444
1783-98	194 375	1225-99	194 185	2074-99	194 382	2227-99	194 445
2115-98	194 376	1241-99	194 186	2075-99	194 383	2229-99	194 446
2116-98	194 377	1299-99	194 187	2078-99	194 384	2233-99	194 447
2215-98	194 378	1306-99	194 188	2081-99	194 385	2234-99	194 448
2403-98	194 379	1396-99	194 189	2082-99	194 386	2235-99	194 449
2412-98	194 380	1397-99	194 190	2084-99	194 387	2236-99	194 450
2672-98	194 381	1400-99	194 191	2087-99	194 388	2237-99	194 451
2981-98	194 251	1447-99	194 192	2088-99	194 389	2239-99	194 452
3233-98	194 252	1449-99	194 193	2089-99	194 390	2240-99	194 453
3234-98	194 253	1499-99	194 194	2090-99	194 391	2242-99	194 454
3235-98	194 254	1521-99	194 195	2091-99	194 392	2243-99	194 455
3236-98	194 505	1533-99	194 196	2092-99	194 393	2244-99	194 456
3363-98	194 255	1534-99	194 197	2093-99	194 394	2246-99	194 457
3380-98	194 256	1535-99	194 198	2094-99	194 395	2247-99	194 458
3401-98	194 257	1536-99	194 199	2095-99	194 396	2248-99	194 459
3402-98	194 258	1537-99	194 200	2111-99	194 397	2249-99	194 460
5-99	194 138	1732-99	194 201	2132-99	194 398	2251-99	194 461
6-99	194 139	1739-99	194 202	2133-99	194 399	2287-99	194 462
62-99	194 140	1740-99	194 203	2134-99	194 400	2290-99	194 463
172-99	194 141	1741-99	194 204	2136-99	194 401	2291-99	194 464
178-99	194 142	1742-99	194 205	2137-99	194 402	2292-99	194 465
267-99	194 143	1790-99	194 206	2138-99	194 403	2293-99	194 466
296-99	194 144	1793-99	194 207	2140-99	194 404	2294-99	194 467
340-99	194 145	1797-99	194 208	2142-99	194 405	2295-99	194 468
346-99	194 146	1812-99	194 209	2146-99	194 406	2296-99	194 469
402-99	194 147	1813-99	194 210	2147-99	194 407	2298-99	194 470
437-99	194 148	1841-99	194 211	2148-99	194 408	2300-99	194 471
438-99	194 149	1842-99	194 212	2149-99	194 409	2355-99	194 472
439-99	194 150	1843-99	194 213	2154-99	194 410	2357-99	194 473
440-99	194 151	1844-99	194 214	2155-99	194 411	2359-99	194 474
441-99	194 152	1845-99	194 215	2158-99	194 412	2362-99	194 475
442-99	194 153	1846-99	194 216	2159-99	194 413	2363-99	194 476
452-99	194 154	1849-99	194 217	2160-99	194 414	2364-99	194 477
461-99	194 155	1867-99	194 218	2161-99	194 415	2365-99	194 478
471-99	194 156	1878-99	194 219	2162-99	194 416	2366-99	194 479
472-99	194 157	1903-99	194 220	2163-99	194 417	2368-99	194 480
473-99	194 158	1904-99	194 221	2164-99	194 418	2369-99	194 481
533-99	194 159	1921-99	194 222	2166-99	194 419	2375-99	194 482
581-99	194 160	1925-99	194 223	2167-99	194 420	2376-99	194 483
594-99	194 161	1926-99	194 224	2168-99	194 421	2388-99	194 484

2389-99	194 485	2569-99	194 314
2401-99	194 486	2570-99	194 315
2404-99	194 487	2571-99	194 316
2406-99	194 488	2573-99	194 317
2407-99	194 489	2574-99	194 318
2411-99	194 490	2575-99	194 319
2413-99	194 491	2576-99	194 320
2416-99	194 492	2579-99	194 321
2420-99	194 493	2594-99	194 322
2427-99	194 259	2595-99	194 323
2428-99	194 260	2596-99	194 324
2431-99	194 261	2597-99	194 325
2432-99	194 262	2601-99	194 326
2433-99	194 263	2604-99	194 327
2434-99	194 264	2606-99	194 328
2435-99	194 265	2607-99	194 329
2440-99	194 266	2608-99	194 330
2445-99	194 267	2609-99	194 331
2447-99	194 268	2612-99	194 332
2448-99	194 269	2618-99	194 333
2477-99	194 270	2631-99	194 334
2498-99	194 271	2642-99	194 335
2504-99	194 272	2643-99	194 336
2505-99	194 273	2644-99	194 337
2506-99	194 274	2645-99	194 338
2507-99	194 275	2651-99	194 339
2508-99	194 276	2652-99	194 340
2509-99	194 277	2653-99	194 341
2510-99	194 278	2654-99	194 342
2511-99	194 279	2655-99	194 343
2512-99	194 280	2657-99	194 344
2513-99	194 281	2660-99	194 345
2514-99	194 282	2661-99	194 346
2517-99	194 283	2662-99	194 347
2521-99	194 284	2663-99	194 348
2524-99	194 285	2664-99	194 349
2525-99	194 286	2665-99	194 350
2526-99	194 287	2666-99	194 351
2533-99	194 367	2667-99	194 352
2534-99	194 288	2669-99	194 353
2535-99	194 289	2670-99	194 354
2536-99	194 290	2671-99	194 355
2537-99	194 291	2672-99	194 356
2540-99	194 292	2673-99	194 357
2541-99	194 293	2674-99	194 358
2542-99	194 294	2675-99	194 359
2543-99	194 295	2677-99	194 360
2544-99	194 296	2678-99	194 361
2545-99	194 297	2681-99	194 362
2546-99	194 298	2782-99	194 363
2547-99	194 299	2787-99	194 364
2548-99	194 300	2792-99	194 365
2549-99	194 301	2794-99	194 366
2550-99	194 302	2796-99	194 368
2551-99	194 303	2798-99	194 369
2552-99	194 304	2799-99	194 370
2553-99	194 305	2056-2000	194 119
2555-99	194 306	2057-2000	194 120
2556-99	194 307	2271-2000	194 121
2557-99	194 308	2516-2000	194 122
2562-99	194 309	2627-2000	194 123
2564-99	194 310	2628-2000	194 124
2565-99	194 311		
2566-99	194 312		
2568-99	194 313		

- (111) **194 119**
 (151) 09.02.2001
 (180) 14.07.2010
 (210) 2056-2000
 (220) 14.07.2000
 (442) 07.11.2000
 (732) **RM - Systém Slovakia, a. s., Bratislava, Zámocké schody 2/A, 811 01 Bratislava, SK;**
 (740) Čechvalová Dagmar, Bratislava, SK;
-
- (111) **194 120**
 (151) 09.02.2001
 (180) 14.07.2010
 (210) 2057-2000
 (220) 14.07.2000
 (442) 07.11.2000
 (732) **RM - Systém Slovakia, a. s., Bratislava, Zámocké schody 2/A, 811 01 Bratislava, SK;**
 (740) Čechvalová Dagmar, Bratislava, SK;
-
- (111) **194 121**
 (151) 09.02.2001
 (180) 31.07.2010
 (210) 2271-2000
 (220) 31.07.2000
 (442) 07.11.2000
 (732) **Ing. Marian Vávra, MSJ FASHION, M. R. Štefánika 1666/58, 960 01 Zvolen, SK;**
 (740) Benko Milan, JUDr., Zvolen, SK;
-
- (111) **194 122**
 (151) 09.02.2001
 (180) 24.08.2010
 (210) 2516-2000
 (220) 24.08.2000
 (442) 07.11.2000
 (732) **Slovak Gold, spol. s. r. o., Dostojevského rad 3, 811 09 Bratislava, SK;**
-
- (111) **194 123**
 (151) 09.02.2001
 (180) 06.09.2010
 (210) 2627-2000
 (220) 06.09.2000
 (442) 07.11.2000
 (732) **WORD, a. s., Nitrianska 5, 821 08 Bratislava, SK**
-
- (111) **194 124**
 (151) 09.02.2001
 (180) 06.09.2010
 (210) 2628-2000
 (220) 06.09.2000
 (442) 07.11.2000
 (732) **WORD, a. s., Nitrianska 5, 821 08 Bratislava, SK;**
-
- (111) **194 125**
 (151) 12.02.2001
 (180) 21.05.2002
- (210) 68711
 (220) 21.05.1992
 (442) 07.11.2000
 (732) **PERSEUS, s. r. o., Netušilova 20, 602 00 Brno, CZ;**
 (740) Dudová Tatiana, Trenčín, SK;
-
- (111) **194 126**
 (151) 12.02.2001
 (180) 04.09.2006
 (210) 2316-96
 (220) 04.09.1996
 (442) 07.11.2000
 (732) **The Economist Newspaper Limited, 25 St James's Street, London SW1A 1HG, GB;**
 (740) Tomeš Pavol, Ing., Bratislava, SK;
-
- (111) **194 127**
 (151) 12.02.2001
 (180) 08.04.2007
 (210) 977-97
 (220) 08.04.1997
 (442) 07.11.2000
 (732) **GALAMBOŠOVÁ Anna - ELEKTRIK, Priemyselná 9, Žiar nad Hronom, SK;**
-
- (111) **194 128**
 (151) 12.02.2001
 (180) 08.04.2007
 (210) 978-97
 (220) 08.04.1997
 (442) 07.11.2000
 (732) **GALAMBOŠOVÁ Anna - ELEKTRIK, Priemyselná 9, Žiar nad Hronom, SK;**
-
- (111) **194 129**
 (151) 12.02.2001
 (180) 30.01.2008
 (210) 238-98
 (220) 30.01.1998
 (442) 07.11.2000
 (732) **D. A. S. poisťovňa právnej ochrany, a. s., Jašíkova 2, 821 03 Bratislava, SK;**
-
- (111) **194 130**
 (151) 12.02.2001
 (180) 11.02.2008
 (210) 320-98
 (220) 11.02.1998
 (442) 07.11.2000
 (732) **CISS MARTIN, s. r. o., Štúrovo nám. 17, 036 01 Martin, SK;**
-
- (111) **194 131**
 (151) 12.02.2001
 (180) 11.11.2008
 (210) 938-98
 (220) 11.11.1998

(442) 07.11.2000

(732) **Prvá realitná a splátková kancelária, a. s.**, Rozmarínová 15, 945 01 Komárno, SK;

(111) **194 132**

(151) 12.02.2001

(180) 06.05.2008

(210) 1167-98

(220) 06.05.1998

(442) 07.11.2000

(732) **LUCAS LICENSING LTD.**, 5858 Lucas Valley Road, Nicasio California 94946, US;

(740) Čechvalová Dagmar, Bratislava, SK;

(111) **194 133**

(151) 12.02.2001

(180) 11.05.2008

(210) 1219-98

(220) 11.05.1998

(442) 07.11.2000

(732) **Čanda Václav - CANDA**, Moyzesova 11, 010 01 Žilina, SK;

(111) **194 134**

(151) 12.02.2001

(180) 21.05.2008

(210) 1332-98

(220) 21.05.1998

(442) 07.11.2000

(732) **PizzaExpress PLC**, 7 McKay Trading Estate, Kensal Road, London, W10 5BN, GB;

(740) Rott, Růžička & Guttman, v. o. s., Bratislava, SK;

(111) **194 135**

(151) 12.02.2001

(180) 03.06.2008

(210) 1431-98

(220) 03.06.1998

(442) 07.11.2000

(732) **Jesenické prameny, s. r. o.**, Nová Pláň 61, 792 01 Nová Pláň, okr. Bruntál, CZ;

(740) Bachratá Magdaléna, Mgr., Bratislava, SK;

(111) **194 136**

(151) 12.02.2001

(180) 19.06.2008

(210) 1652-98

(220) 19.06.1998

(310) 000722249

(320) 22.12.1997

(330) EM

(442) 07.11.2000

(732) **Uponor B. V., Strawinskylaan 3105**, 7th Floor, 1077 ZX Amsterdam, NL;

(740) PATENTSERVIS BRATISLAVA, a. s., Bratislava, SK;

(111) **194 137**

(151) 12.02.2001

(180) 23.06.2008

(210) 1670-98

(220) 23.06.1998

(442) 07.11.2000

(732) **Štefánik Tibor**, Bratislavská 79, 911 01 Trenčín, SK;

(740) Dudová Tatiana, Trenčín, SK;

(111) **194 138**

(151) 12.02.2001

(180) 05.01.2009

(210) 5-99

(220) 05.01.1999

(442) 07.11.2000

(732) **The Procter & Gamble Company**, spoločnosť zriadená podľa zákonov štátu Ohio, One Procter & Gamble Plaza, Cincinnati, Ohio, US;

(740) Bušová Eva, JUDr., Bratislava, SK;

(111) **194 139**

(151) 12.02.2001

(180) 05.01.2009

(210) 6-99

(220) 05.01.1999

(442) 07.11.2000

(732) **The Procter & Gamble Company**, spoločnosť zriadená podľa zákonov štátu Ohio, One Procter & Gamble Plaza, Cincinnati, Ohio, US;

(740) Bušová Eva, JUDr., Bratislava, SK;

(111) **194 140**

(151) 12.02.2001

(180) 15.01.2009

(210) 62-99

(220) 15.01.1999

(442) 07.11.2000

(732) **The Procter & Gamble Company**, spoločnosť zriadená podľa zákonov štátu Ohio, One Procter & Gamble Plaza, Cincinnati, Ohio, US;

(740) Bušová Eva, JUDr., Bratislava, SK;

(111) **194 141**

(151) 12.02.2001

(180) 01.02.2009

(210) 172-99

(220) 01.02.1999

(442) 07.11.2000

(732) **PROTE-CH group, spol. s r. o.**, Križna 12, 811 07 Bratislava, SK;

(111) **194 142**

(151) 12.02.2001

(180) 01.02.2009

(210) 178-99

(220) 01.02.1999

(442) 07.11.2000

(732) **Sony Music Entertainment Inc.**, spoločnosť zriadená podľa zákonov štátu Delaware, 550 Madison Avenue, New York, New York, US;
 (740) Živicová Viera, Mgr., Bratislava, SK;

(111) **194 143**
 (151) 12.02.2001
 (180) 10.02.2009
 (210) 267-99
 (220) 10.02.1999
 (442) 07.11.2000

(732) **IPP International Parcel Post GmbH**, Bundeskanzlerplatz 2-10, 53117 Bonn, DE;
 (740) ROTT, RŮŽIČKA & GUTTMANN, v. o. s., Bratislava, SK;

(111) **194 144**
 (151) 12.02.2001
 (180) 12.02.2009
 (210) 296-99
 (220) 12.02.1999
 (442) 07.11.2000

(732) **Pivovar HOLBA, a. s.**, Pivovarská ul. 261, 788 33 Hanušovice, okres Šumperk, CZ;
 (740) PATENTSERVIS BRATISLAVA, a. s., Bratislava, SK;

(111) **194 145**
 (151) 12.02.2001
 (180) 17.02.2009
 (210) 340-99
 (220) 17.02.1999
 (442) 07.11.2000

(732) **AWAS, s. r. o.**, Borská 3, 841 04 Bratislava, SK;

(111) **194 146**
 (151) 12.02.2001
 (180) 19.02.2009
 (210) 346-99
 (220) 19.02.1999
 (442) 07.11.2000

(732) **The Economist Newspaper Limited**, 25 St James's Street, London SW1A 1HG, GB;
 (740) Tomeš Pavol, Ing., Bratislava, SK;

(111) **194 147**
 (151) 12.02.2001
 (180) 22.02.2009
 (210) 402-99
 (220) 22.02.1999
 (310) 139493
 (320) 27.01.1999
 (330) CZ
 (442) 07.11.2000

(732) **Brněnské veletrhy a výstavy, a. s.**, Výstaviště 1, 647 00 Brno, CZ;
 (740) Litvácová Edita, Ing., Ivanka pri Dunaji, SK;

(111) **194 148**
 (151) 12.02.2001
 (180) 28.04.2010
 (210) 437-99
 (220) 28.04.2000
 (442) 07.11.2000

(732) **Baliarne obchodu, a. s., Poprad**, Hraničná 664/16, 058 01 Poprad, SK;
 (740) Žuffa Ladislav, Ing., Poprad, SK;

(111) **194 149**
 (151) 12.02.2001
 (180) 28.04.2010
 (210) 438-99
 (220) 28.04.2000
 (442) 07.11.2000

(732) **Baliarne obchodu, a. s., Poprad**, Hraničná 664/16, 058 01 Poprad, SK;
 (740) Žuffa Ladislav, Ing., Poprad, SK;

(111) **194 150**
 (151) 12.02.2001
 (180) 28.04.2010
 (210) 439-99
 (220) 28.04.2000
 (442) 07.11.2000

(732) **Baliarne obchodu, a. s., Poprad**, Hraničná 664/16, 058 01 Poprad, SK;
 (740) Žuffa Ladislav, Ing., Poprad, SK;

(111) **194 151**
 (151) 12.02.2001
 (180) 28.04.2010
 (210) 440-99
 (220) 28.04.2000
 (442) 07.11.2000

(732) **Baliarne obchodu, a. s., Poprad**, Hraničná 664/16, 058 01 Poprad, SK;
 (740) Žuffa Ladislav, Ing., Poprad, SK;

(111) **194 152**
 (151) 12.02.2001
 (180) 28.04.2010
 (210) 441-99
 (220) 28.04.2000
 (442) 07.11.2000

(732) **Baliarne obchodu, a. s., Poprad**, Hraničná 664/16, 058 01 Poprad, SK;
 (740) Žuffa Ladislav, Ing., Poprad, SK;

(111) **194 153**
 (151) 12.02.2001
 (180) 28.04.2010
 (210) 442-99
 (220) 28.04.2000
 (442) 07.11.2000

(732) **Baliarne obchodu, a. s., Poprad**, Hraničná 664/16, 058 01 Poprad, SK;
 (740) Žuffa Ladislav, Ing., Poprad, SK;

(111) **194 154**
 (151) 12.02.2001
 (180) 24.02.2009
 (210) 452-99
 (220) 24.02.1999
 (442) 07.11.2000
 (732) **Kudlička Jozef, Ing., TORZO**, Západ 1058/46,
 028 01 Trstená, SK;
 (740) **Beleščák Ladislav, Ing., Piešťany**, SK;

(111) **194 155**
 (151) 12.02.2001
 (180) 25.02.2009
 (210) 461-99
 (220) 25.02.1999
 (442) 07.11.2000
 (732) **LUCRA team, spol. s r. o.**, Jašíkova 7, 821 03
 Bratislava, SK;
 (740) **Litvákova Edita, Ing., Ivanka pri Dunaji**, SK;

(111) **194 156**
 (151) 12.02.2001
 (180) 26.02.2009
 (210) 471-99
 (220) 26.02.1999
 (442) 07.11.2000
 (732) **ADI CORPORATION**, No.1, Lane 162, Bu Teu
 Kung Kuanghwa Li, Tai Pin City Taichung Hsien,
 TW;
 (740) **PATENTSERVIS BRATISLAVA, a. s.**, Bratislava,
 SK;

(111) **194 157**
 (151) 12.02.2001
 (180) 26.02.2009
 (210) 472-99
 (220) 26.02.1999
 (442) 07.11.2000
 (732) **Evyap Sabun Yag Gliserin Sanayi ve Ticaret A.**
S., Ayazaga Cendere Yolu No:10, 80670 Levent,
 Istanbul, TR;
 (740) **PATENTSERVIS BRATISLAVA, a. s.**, Bratislava,
 SK;

(111) **194 158**
 (151) 12.02.2001
 (180) 26.02.2009
 (210) 473-99
 (220) 26.02.1999
 (442) 07.11.2000
 (732) **Evyap Sabun Yag Gliserin Sanayi ve Ticaret A.**
S., Ayazaga Cendere Yolu No:10, 80670 Levent,
 Istanbul, TR;
 (740) **PATENTSERVIS BRATISLAVA, a. s.**, Bratislava,
 SK;

(111) **194 159**
 (151) 12.02.2001
 (180) 04.03.2009
 (210) 533-99

(220) 04.03.1999
 (442) 07.11.2000
 (732) **United Parcel Service of America, Inc.**, spoloč-
 nosť zriadená podľa zákonov štátu Delaware, 55
 Glenlake Parkway, NE, Atlanta, Georgia 30328,
 US;
 (740) **Živicová Viera, Mgr.**, Bratislava, SK;

(111) **194 160**
 (151) 12.02.2001
 (180) 08.03.2009
 (210) 581-99
 (220) 08.03.1999
 (442) 07.11.2000
 (732) **HUNG-EXPO-TRANS, spol. s r. o.**, Drevená
 766/1, 924 00 Galanta, SK;
 (740) **Litvákova Edita, Ing., Ivanka pri Dunaji**, SK;

(111) **194 161**
 (151) 12.02.2001
 (180) 08.03.2009
 (210) 594-99
 (220) 08.03.1999
 (442) 07.11.2000
 (732) **Mrazírny Oceán, a. s.**, Palhanecká 15, 747 07
 Opava - Jaktá, CZ;
 (740) **Kajabová Monika, JUDr.**, Bratislava, SK;

(111) **194 162**
 (151) 12.02.2001
 (180) 10.03.2009
 (210) 619-99
 (220) 10.03.1999
 (442) 07.11.2000
 (732) **Igor Svítok-DATAPRESSCOMP**, Fraňa Kráľa 7,
 902 01 Pezinok, SK;

(111) **194 163**
 (151) 12.02.2001
 (180) 18.03.2009
 (210) 702-99
 (220) 18.03.1999
 (442) 07.11.2000
 (732) **UNIVERSAL TRADING SR, a. s.**, Viničné 209,
 900 23 Viničné, SK;
 (740) **Holakovský Štefan, Ing.**, Bratislava, SK;

(111) **194 164**
 (151) 12.02.2001
 (180) 23.03.2009
 (210) 721-99
 (220) 23.03.1999
 (442) 07.11.2000
 (732) **NMC, spol. s r. o.**, Pittsburgská 4, 010 08 Žilina,
 SK;
 (740) **Zahatňanská Gabriela, Ing.**, Žilina, SK;

- (111) **194 165**
(151) 12.02.2001
(180) 29.03.2009
(210) 803-99
(220) 29.03.1999
(442) 07.11.2000
(732) **Gajan Peter, Ing.**, Sibírska 19, 831 02 Bratislava, SK;
- (111) **194 166**
(151) 12.02.2001
(180) 31.03.2009
(210) 825-99
(220) 31.03.1999
(442) 07.11.2000
(732) **Nagyová Danica, MUDr.**, Krivá 23, 040 01 Košice, SK;
(740) Gruber Dalibor, Ing., Košice, SK;
- (111) **194 167**
(151) 12.02.2001
(180) 16.04.2009
(210) 951-99
(220) 16.04.1999
(442) 07.11.2000
(732) **Gizech Raucherbedarf GmbH**, Breiter Weg 40, D-51702 Bergneustadt, DE;
(740) Tomeš Pavol, Ing., Bratislava, SK;
- (111) **194 168**
(151) 12.02.2001
(180) 16.04.2009
(210) 953-99
(220) 16.04.1999
(442) 07.11.2000
(732) **Nikko Shoken Kabushiki Kaisha (The Nikko Securities Co., Ltd.)**, 3-1, Marunouchi 3-chome, Chiyoda-ku, JP;
(740) Bušová Eva, JUDr., Bratislava, SK;
- (111) **194 169**
(151) 12.02.2001
(180) 16.04.2009
(210) 959-99
(220) 16.04.1999
(442) 07.11.2000
(732) **AS MAKROFLEX**, Peterburi tee 81, 11415 Tallin, EE;
(740) PATENTSERVIS BRATISLAVA, a. s., Bratislava, SK;
- (111) **194 170**
(151) 12.02.2001
(180) 16.04.2009
(210) 960-99
(220) 16.04.1999
(442) 07.11.2000
(732) **NITRAFROST TRADE, s. r. o.**, Novozámocká 226, 949 01 Nitra, SK;
- (740) **Čechvalová Dagmar**, Palisády 50, 811 06 Bratislava, SK;
- (111) **194 171**
(151) 12.02.2001
(180) 16.04.2009
(210) 972-99
(220) 16.04.1999
(442) 07.11.2000
(732) **BIOTIKA, a. s.**, Slovenská Lupča 566, 976 13 Slovenská Lupča, SK;
- (111) **194 172**
(151) 12.02.2001
(180) 19.04.2009
(210) 985-99
(220) 19.04.1999
(442) 07.11.2000
(732) **NOVALIM, spol. s r. o.**, Húščavova 1, 841 01 Bratislava, SK;
- (111) **194 173**
(151) 12.02.2001
(180) 20.04.2009
(210) 999-99
(220) 20.04.1999
(442) 07.11.2000
(732) **HP CENTRUM, spol. s r. o.**, Partizánska 697/67, 058 01 Poprad, SK;
(740) Žuffa Ladislav, Ing., Poprad, SK;
- (111) **194 174**
(151) 12.02.2001
(180) 22.04.2009
(210) 1028-99
(220) 22.04.1999
(442) 07.11.2000
(732) **Mars Incorporated**, McLean, Virginia 22101, US;
(740) Fajnorová Mária, Ing., Bratislava, SK;
- (111) **194 175**
(151) 12.02.2001
(180) 23.04.2009
(210) 1061-99
(220) 23.04.1999
(442) 07.11.2000
(732) **EIB, spol. s r. o.**, Vilová 27, 851 07 Bratislava, SK;
(740) Šimkovič Miloslav, JUDr., Bratislava, SK;
- (111) **194 176**
(151) 12.02.2001
(180) 19.07.2009
(210) 1191-99
(220) 19.07.1999
(442) 07.11.2000
(732) **Tlačová agentúra Slovenskej republiky - Slovakia**, Pribinova 23, 819 28 Bratislava, SK;

(111) **194 177**
(151) 12.02.2001
(180) 19.07.2009
(210) 1192-99
(220) 19.07.1999
(442) 07.11.2000
(732) **Tlačová agentúra Slovenskej republiky - Slovakia, Pribinova 23, 819 28 Bratislava, SK;**

(111) **194 178**
(151) 12.02.2001
(180) 19.07.2009
(210) 1193-99
(220) 19.07.1999
(442) 07.11.2000
(732) **Tlačová agentúra Slovenskej republiky - Slovakia, Pribinova 23, 819 28 Bratislava, SK;**

(111) **194 179**
(151) 12.02.2001
(180) 19.07.2009
(210) 1194-99
(220) 19.07.1999
(442) 07.11.2000
(732) **Tlačová agentúra Slovenskej republiky - Slovakia, Pribinova 23, 819 28 Bratislava, SK;**

(111) **194 180**
(151) 12.02.2001
(180) 19.07.2009
(210) 1195-99
(220) 19.07.1999
(442) 07.11.2000
(732) **Tlačová agentúra Slovenskej republiky - Slovakia, Pribinova 23, 819 28 Bratislava, SK;**

(111) **194 181**
(151) 12.02.2001
(180) 19.07.2009
(210) 1196-99
(220) 19.07.1999
(442) 07.11.2000
(732) **Tlačová agentúra Slovenskej republiky - Slovakia, Pribinova 23, 819 28 Bratislava, SK;**

(111) **194 182**
(151) 12.02.2001
(180) 19.07.2009
(210) 1197-99
(220) 19.07.1999
(442) 07.11.2000
(732) **Tlačová agentúra Slovenskej republiky - Slovakia, Pribinova 23, 819 28 Bratislava, SK;**

(111) **194 183**
(151) 12.02.2001
(180) 19.07.2009
(210) 1198-99
(220) 19.07.1999

(442) 07.11.2000
(732) **Tlačová agentúra Slovenskej republiky - Slovakia, Pribinova 23, 819 28 Bratislava, SK;**

(111) **194 184**
(151) 12.02.2001
(180) 19.07.2009
(210) 1199-99
(220) 19.07.1999
(442) 07.11.2000
(732) **Tlačová agentúra Slovenskej republiky - Slovakia, Pribinova 23, 819 28 Bratislava, SK;**

(111) **194 185**
(151) 12.02.2001
(180) 14.05.2009
(210) 1225-99
(220) 14.05.1999
(442) 07.11.2000
(732) **NATURALIS - ZVÄZ INŠPEKTOROV EKOLOGICKÉHO POĽNOHOSPODÁRSTVA, Krajinská cesta 6, 921 01 Piešťany, SK;**

(111) **194 186**
(151) 12.02.2001
(180) 17.05.2009
(210) 1241-99
(220) 17.05.1999
(442) 07.11.2000
(732) **Čanda Václav - CANDIA, Moyzesova 11, 010 01 Žilina, SK;**

(111) **194 187**
(151) 12.02.2001
(180) 21.05.2009
(210) 1299-99
(220) 21.05.1999
(442) 07.11.2000
(732) **SUN MICROSYSTEMS, INC., spoločnosť zriadená podľa zákonov štátu Delaware, 901 San Antonio Road, Palo Alto, California 94303, US;**
(740) Tomeš Pavol, Ing., Bratislava, SK;

(111) **194 188**
(151) 12.02.2001
(180) 21.05.2009
(210) 1306-99
(220) 21.05.1999
(442) 07.11.2000
(732) **DrayTek Corp., 1F, No.29, Alley 6, Lane 485, Sec.1, Kuang-Fu Road, Hsin-Chu, 300, TW;**
(740) PATENTSERVIS BRATISLAVA, a. s., Bratislava, SK;

(111) **194 189**
(151) 12.02.2001
(180) 02.06.2009
(210) 1396-99
(220) 02.06.1999

(442) 07.11.2000
(732) **Tetra Laval Holdings & Finance S. A.**, Avenue
Général-Guisan 70, CH-1009 Pully, CH;
(740) Fajnorová Mária, Ing., Bratislava, SK;

(111) **194 190**
(151) 12.02.2001
(180) 02.06.2009
(210) 1397-99
(220) 02.06.1999
(442) 07.11.2000
(732) **Tetra Laval Holdings & Finance S. A.**, Avenue
Général-Guisan 70, CH-1009 Pully, CH;
(740) Fajnorová Mária, Ing., Bratislava, SK;

(111) **194 191**
(151) 12.02.2001
(180) 02.06.2009
(210) 1400-99
(220) 02.06.1999
(442) 07.11.2000
(732) **Hotely mládeže Slovakia, a. s.**, Pražská 11, 816 36
Bratislava, SK;

(111) **194 192**
(151) 12.02.2001
(180) 07.06.2009
(210) 1447-99
(220) 07.06.1999
(442) 07.11.2000
(732) **Hronec Branislav, Mgr.**, Partizánska 16, 811 03
Bratislava, SK;
(740) ROTT, RŮŽIČKA & GUTTMANN, v. o. s., Bratislava, SK;

(111) **194 193**
(151) 12.02.2001
(180) 07.06.2009
(210) 1449-99
(220) 07.06.1999
(442) 07.11.2000
(732) **Knorr-Nachmittel Aktiengesellschaft**, spoločnosť zriadená podľa zákonov štátu Švajčiarsko,
Bahnhofstrasse 19, CH 8240 Thayngen, CH;
(740) Žovicová Viera, Mgr., Bratislava, SK;

(111) **194 194**
(151) 12.02.2001
(180) 14.06.2009
(210) 1499-99
(220) 14.06.1999
(442) 07.11.2000
(732) **GRÉMIUMHOLDING, spol. s r. o.**, Zrinského
19, 811 01 Bratislava, SK;
(740) Juran Svetozár, JUDr., Bratislava, SK;

(111) **194 195**
(151) 12.02.2001
(180) 17.06.2009
(210) 1521-99
(220) 17.06.1999
(442) 07.11.2000
(732) **SLOVAKOFARMA, a. s.**, Železničná 12, 920 27
Hlohovec, SK;

(111) **194 196**
(151) 12.02.2001
(180) 18.06.2009
(210) 1533-99
(220) 18.06.1999
(442) 07.11.2000
(732) **MERCK & CO., Inc.**, One Merck Drive,
Whitehouse Station, New Jersey 08889-0100, US;
(740) Bušová Eva, JUDr., Bratislava, SK;

(111) **194 197**
(151) 12.02.2001
(180) 18.06.2009
(210) 1534-99
(220) 18.06.1999
(442) 07.11.2000
(732) **MERCK & CO., Inc.**, One Merck Drive,
Whitehouse Station, New Jersey 08889-0100, US;
(740) Bušová Eva, JUDr., Bratislava, SK;

(111) **194 198**
(151) 12.02.2001
(180) 18.06.2009
(210) 1535-99
(220) 18.06.1999
(442) 07.11.2000
(732) **MERCK & CO., Inc.**, One Merck Drive,
Whitehouse Station, New Jersey 08889-0100, US;
(740) Bušová Eva, JUDr., Bratislava, SK;

(111) **194 199**
(151) 12.02.2001
(180) 18.06.2009
(210) 1536-99
(220) 18.06.1999
(442) 07.11.2000
(732) **MERCK & CO., Inc.**, One Merck Drive,
Whitehouse Station, New Jersey 08889-0100, US;
(740) Bušová Eva, JUDr., Bratislava, SK;

(111) **194 200**
(151) 12.02.2001
(180) 18.06.2009
(210) 1537-99
(220) 18.06.1999
(442) 07.11.2000
(732) **MERCK & CO., Inc.**, One Merck Drive,
Whitehouse Station, New Jersey 08889-0100, US;
(740) Bušová Eva, JUDr., Bratislava, SK;

(111) **194 201**
 (151) 12.02.2001
 (180) 12.07.2009
 (210) 1732-99
 (220) 12.07.1999
 (442) 07.11.2000
 (732) **ALITRON CZ, s. r. o.**, Lorencova 9, 760 01 Zlín, CZ;
 (740) **Beleščák Ladislav, Ing.**, Piešťany, SK;

(111) **194 202**
 (151) 12.02.2001
 (180) 13.07.2009
 (210) 1739-99
 (220) 13.07.1999
 (442) 07.11.2000
 (732) **Hartford House, Ltd.**, Boulder, Colorado 80306, US;
 (740) **PATENTSERVIS BRATISLAVA, a. s.**, Bratislava, SK;

(111) **194 203**
 (151) 12.02.2001
 (180) 13.07.2009
 (210) 1740-99
 (220) 13.07.1999
 (442) 07.11.2000
 (732) **Hartford House, Ltd.**, Boulder, Colorado 80306, US;
 (740) **PATENTSERVIS BRATISLAVA, a. s.**, Bratislava, SK;

(111) **194 204**
 (151) 12.02.2001
 (180) 13.07.2009
 (210) 1741-99
 (220) 13.07.1999
 (442) 07.11.2000
 (732) **Hartford House, Ltd.**, Boulder, Colorado 80306, US;
 (740) **PATENTSERVIS BRATISLAVA, a. s.**, Bratislava, SK;

(111) **194 205**
 (151) 12.02.2001
 (180) 13.07.2009
 (210) 1742-99
 (220) 13.07.1999
 (442) 07.11.2000
 (732) **Hartford House, Ltd.**, Boulder, Colorado 80306, US;
 (740) **PATENTSERVIS BRATISLAVA, a. s.**, Bratislava, SK;

(111) **194 206**
 (151) 12.02.2001
 (180) 16.07.2009
 (210) 1790-99
 (220) 16.07.1999
 (442) 07.11.2000

(732) **Speedvision Network, L. L. C.**, Two Stamford Plata, 281 Tresser Boulevard, Stamford, Connecticut 06901-3267, US;
 (740) **PATENTSERVIS BRATISLAVA, a. s.**, Bratislava, SK;

(111) **194 207**
 (151) 12.02.2001
 (180) 16.07.2009
 (210) 1793-99
 (220) 16.07.1999
 (442) 07.11.2000
 (732) **CHEMOLAK, a. s.**, Továrenská 7, 919 04 Smolenice, SK;

(111) **194 208**
 (151) 12.02.2001
 (180) 19.07.2009
 (210) 1797-99
 (220) 19.07.1999
 (442) 07.11.2000
 (732) **WebMiles. com Corporation**, 10150 Centennial Parkway, Suite 450, Sandy, Utah 84070, US;
 (740) **Čechvalová Dagmar**, Bratislava, SK;

(111) **194 209**
 (151) 12.02.2001
 (180) 20.07.2009
 (210) 1812-99
 (220) 20.07.1999
 (310) 75/651637
 (320) 02.03.1999
 (330) US
 (442) 07.11.2000
 (732) **The Timberland Company**, 200 Domain Drive, Stratham, New Hampshire, US;
 (740) **Žovicová Viera, Mgr.**, Bratislava, SK;

(111) **194 210**
 (151) 12.02.2001
 (180) 20.07.2009
 (210) 1813-99
 (220) 20.07.1999
 (310) 75/656027
 (320) 08.03.1999
 (330) US
 (442) 07.11.2000
 (732) **The Timberland Company**, 200 Domain Drive, Stratham, New Hampshire, US;
 (740) **Žovicová Viera, Mgr.**, Bratislava, SK;

(111) **194 211**
 (151) 12.02.2001
 (180) 22.07.2009
 (210) 1841-99
 (220) 22.07.1999
 (442) 07.11.2000
 (732) **NEHAJ Milan**, Galaktická 6, 821 02 Bratislava, SK;

(111) **194 212**
(151) 12.02.2001
(180) 22.07.2009
(210) 1842-99
(220) 22.07.1999
(442) 07.11.2000
(732) **NEHAJ Milan**, Galaktická 6, 821 02 Bratislava, SK;

(111) **194 213**
(151) 12.02.2001
(180) 22.07.2009
(210) 1843-99
(220) 22.07.1999
(310) 143603
(320) 08.06.1999
(330) CZ
(442) 07.11.2000
(732) **MÁDER - KLÍPA, spol. s r. o.**, Petra Bezruče 447/II, 392 01 Soběslav, CZ;
(740) Dudová Tatiana, Trenčín, SK;

(111) **194 214**
(151) 12.02.2001
(180) 22.07.2009
(210) 1844-99
(220) 22.07.1999
(442) 07.11.2000
(732) **DOMEX, spol. s r. o.**, Komárňanská č. 2, 821 09 Bratislava, SK;

(111) **194 215**
(151) 12.02.2001
(180) 22.07.2009
(210) 1845-99
(220) 22.07.1999
(442) 07.11.2000
(732) **Čížek Vladimír - CORMEN**, Sídliště II/960, 593 01 Bystřice nad Pernštejnem, CZ;
(740) Juran Svetozár, JUDr., Bratislava, SK;

(111) **194 216**
(151) 12.02.2001
(180) 23.07.2009
(210) 1846-99
(220) 23.07.1999
(442) 07.11.2000
(732) **Lidl Stiftung & Co. KG**, Heiner-Fleischmann-Strasse 2, 74172 Neckarsulm, DE;
(740) Bušová Eva, JUDr., Bratislava, SK;

(111) **194 217**
(151) 12.02.2001
(180) 23.07.2009
(210) 1849-99
(220) 23.07.1999
(442) 07.11.2000

(732) **COLGATE-PALMOLIVE COMPANY**, 300 Park Avenue, New York, New York, US;
(740) Hörmannová Zuzana, Ing., Bratislava, SK;

(111) **194 218**
(151) 12.02.2001
(180) 26.07.2009
(210) 1867-99
(220) 26.07.1999
(442) 07.11.2000
(732) **F. Schumacher & Co.**, 79 Madison Avenue, New York, New York, US;
(740) Bušová Eva, JUDr., Bratislava, SK;

(111) **194 219**
(151) 12.02.2001
(180) 26.07.2009
(210) 1878-99
(220) 26.07.1999
(442) 07.11.2000
(732) **KOMAPOL, s. r. o.**, Štefánikova 19, 811 05 Bratislava, SK;
(740) Brichtová Tatiana, JUDr., Bratislava, SK;

(111) **194 220**
(151) 12.02.2001
(180) 29.07.2009
(210) 1903-99
(220) 29.07.1999
(442) 07.11.2000
(732) **WAGNER SLOVAKIA, s. r. o.**, Slnecná 1, 040 01 Košice, SK;
(740) Gruber Dalibor, Ing., Košice, SK;

(111) **194 221**
(151) 12.02.2001
(180) 29.07.2009
(210) 1904-99
(220) 29.07.1999
(442) 07.11.2000
(732) **WAGNER SLOVAKIA, s. r. o.**, Slnecná 1, 040 01 Košice, SK;
(740) Gruber Dalibor, Ing., Košice, SK;

(111) **194 222**
(151) 12.02.2001
(180) 30.07.2009
(210) 1921-99
(220) 30.07.1999
(442) 07.11.2000
(732) **Durmus Yasar ve Oqullari Boya**, Vernik ve Recine Fabrikalari; Anonim Sirketi, Sanayi Caddesi, No. 37, Bornova; Izmir, TR;
(740) PATENTSERVIS BRATISLAVA, a. s., Bratislava, SK;

(111) **194 223**
(151) 12.02.2001
(180) 02.08.2009
(210) 1925-99
(220) 02.08.1999
(442) 07.11.2000
(732) **SETECH, spol. s r. o.**, Popradská 43, 821 06 Bratislava, SK;
(740) Kajabová Monika, JUDr., Bratislava, SK;

(111) **194 224**
(151) 12.02.2001
(180) 02.08.2009
(210) 1926-99
(220) 02.08.1999
(442) 07.11.2000
(732) **SETECH, spol. s r. o.**, Popradská 43, 821 06 Bratislava, SK;
(740) Kajabová Monika, JUDr., Bratislava, SK;

(111) **194 225**
(151) 12.02.2001
(180) 03.08.2009
(210) 1941-99
(220) 03.08.1999
(442) 07.11.2000
(732) **Nagyová Regina-TELE TOP**, Jakubovo nám. 3, 811 09 Bratislava, SK;
(740) Beleščák Ladislav, Ing., Piešťany, SK;

(111) **194 226**
(151) 12.02.2001
(180) 06.08.2009
(210) 1988-99
(220) 06.08.1999
(442) 07.11.2000
(732) **SLOVAK INTERNATIONAL TABAK, a. s.**, Mlynské Nivy č. 54, 824 53 Bratislava, SK;

(111) **194 227**
(151) 12.02.2001
(180) 06.08.2009
(210) 1993-99
(220) 06.08.1999
(442) 07.11.2000
(732) **MASPEX Sp. z o. o.**, ul. Chopina 10, 34-100 Wadowice, PL;
(740) PATENTSERVIS BRATISLAVA, a. s., Bratislava, SK;

(111) **194 228**
(151) 12.02.2001
(180) 06.08.2009
(210) 1998-99
(220) 06.08.1999
(442) 07.11.2000

(732) **MASPEX Sp. z o. o.**, ul. Chopina 10, 34-100 Wadowice, PL;
(740) PATENTSERVIS BRATISLAVA, a. s., Bratislava, SK;

(111) **194 229**
(151) 12.02.2001
(180) 09.08.2009
(210) 2000-99
(220) 09.08.1999
(442) 07.11.2000
(732) **TEN Expres Slovakia, spol. s r. o.**, Zvolenská cesta 19, 974 05 Banská Bystrica, SK;

(111) **194 230**
(151) 12.02.2001
(180) 17.08.2009
(210) 2051-99
(220) 17.08.1999
(442) 07.11.2000
(732) **GLAXO GROUP LIMITED**, Glaxo Wellcome House, Berkeley Avenue, Greenford, Middlesex UB6 0NN, GB;
(740) Fajnorová Mária, Ing., Bratislava, SK;

(111) **194 231**
(151) 12.02.2001
(180) 17.08.2009
(210) 2052-99
(220) 17.08.1999
(442) 07.11.2000
(732) **Slovenská televízna spoločnosť, s. r. o.**, Blatné 18, 900 82 Blatné, SK;
(740) Kyliánová Darina, Ing., Bratislava, SK;

(111) **194 232**
(151) 12.02.2001
(180) 17.08.2009
(210) 2053-99
(220) 17.08.1999
(442) 07.11.2000
(732) **Slovenská televízna spoločnosť, s. r. o.**, Blatné 18, 900 82 Blatné, SK;
(740) Kyliánová Darina, Ing., Bratislava, SK;

(111) **194 233**
(151) 12.02.2001
(180) 17.08.2009
(210) 2054-99
(220) 17.08.1999
(442) 07.11.2000
(732) **THE RAND CORPORATION**, 1700 Main Street, Santa Monica, CA 90407-2138, US;
(740) ROTT, RŮŽIČKA & GUTTMANN, v. o. s., Bratislava, SK;

- (111) **194 234**
(151) 12.02.2001
(180) 17.08.2009
(210) 2055-99
(220) 17.08.1999
(442) 07.11.2000
(732) **Price Costco International, Inc.**, 999 Lake Drive, Issaquah, Washington 98027, US;
(740) ROTT, RŮŽIČKA & GUTTMANN, v. o. s., Bratislava, SK;
-
- (111) **194 235**
(151) 12.02.2001
(180) 17.08.2009
(210) 2057-99
(220) 17.08.1999
(442) 07.11.2000
(732) **ANNONCE-VERLAG JOSEF KUDLACEK KG**, 3, Kaiserplatz, Bonn, DE;
(740) ROTT, RŮŽIČKA & GUTTMANN, v. o. s., Bratislava, SK;
-
- (111) **194 236**
(151) 12.02.2001
(180) 17.08.2009
(210) 2058-99
(220) 17.08.1999
(442) 07.11.2000
(732) **KIMBERLY-CLARK CORPORATION**, 401 North Lake Street, Neenah, Wisconsin 54957-0349, US;
(740) ROTT, RŮŽIČKA & GUTTMANN, v. o. s., Bratislava, SK;
-
- (111) **194 237**
(151) 12.02.2001
(180) 17.08.2009
(210) 2059-99
(220) 17.08.1999
(442) 07.11.2000
(732) **KIMBERLY-CLARK CORPORATION**, 401 North Lake Street, Neenah, Wisconsin 54957-0349, US;
(740) ROTT, RŮŽIČKA & GUTTMANN, v. o. s., Bratislava, SK;
-
- (111) **194 238**
(151) 12.02.2001
(180) 17.08.2009
(210) 2061-99
(220) 17.08.1999
(442) 07.11.2000
(732) **SOFTconsult, spol. s r. o.**, Pražská ul. 1279/18, 102 00 Praha 10, CZ;
(740) Dudová Tatiana, Trenčín, SK;
-
- (111) **194 239**
(151) 12.02.2001
(180) 18.08.2009
(210) 2063-99
- (220) 18.08.1999
(442) 07.11.2000
(732) **TRUL, spol. s r. o.**, U cukrovaru 5a, 783 71 Olomouc, CZ;
(740) Dudová Tatiana, Trenčín, SK;
-
- (111) **194 240**
(151) 12.02.2001
(180) 18.08.2009
(210) 2064-99
(220) 18.08.1999
(442) 07.11.2000
(732) **Radičová Zuzana, respo Slovakia**, Rudolfa Dilonga 1, 901 01 Malacky, SK;
-
- (111) **194 241**
(151) 12.02.2001
(180) 18.08.2009
(210) 2065-99
(220) 18.08.1999
(442) 07.11.2000
(732) **Radičová Zuzana, respo Slovakia**, Rudolfa Dilonga 1, 901 01 Malacky, SK;
-
- (111) **194 242**
(151) 12.02.2001
(180) 18.08.2009
(210) 2066-99
(220) 18.08.1999
(442) 07.11.2000
(732) **Cargill, Incorporated**, 15407 McGinty Road West, Wayzata, Minnesota 55391-2399, US;
(740) Bušová Eva, JUDr., Bratislava, SK;
-
- (111) **194 243**
(151) 12.02.2001
(180) 18.08.2009
(210) 2067-99
(220) 18.08.1999
(310) USSN 75/751757
(320) 15.07.1999
(330) US
(442) 07.11.2000
(732) **Harrods Limited**, 87-135 Brompton Road, Knightsbridge, London SW1X 7XL, GB;
(740) Guniš Jaroslav, Mgr., Bratislava, SK;
-
- (111) **194 244**
(151) 12.02.2001
(180) 18.08.2009
(210) 2068-99
(220) 18.08.1999
(310) USSN75/751758
(320) 15.07.1999
(330) US
(442) 07.11.2000
(732) **Harrods Limited**, 87-135 Brompton Road, Knightsbridge, London SW1X 7XL, GB;
(740) Guniš Jaroslav, Mgr., Bratislava, SK;
-

(111) **194 245**
 (151) 12.02.2001
 (180) 18.08.2009
 (210) 2069-99
 (220) 18.08.1999
 (442) 07.11.2000
 (732) **HERBA DRUG, s. r. o.**, Mlynská 1335, 053 11
 Smižany, SK;

(111) **194 246**
 (151) 12.02.2001
 (180) 18.08.2009
 (210) 2070-99
 (220) 18.08.1999
 (442) 07.11.2000
 (732) **STAMO, spol. s r. o.**, Chalupkova 34, 080 05
 Prešov, SK;
 (740) Grega Samuel, Prešov, SK;

(111) **194 247**
 (151) 12.02.2001
 (180) 18.08.2009
 (210) 2072-99
 (220) 18.08.1999
 (442) 07.11.2000
 (732) **STAMO, spol. s r. o.**, Chalupkova 34, 080 05
 Prešov, SK;
 (740) Grega Samuel, Prešov, SK;

(111) **194 249**
 (151) 12.02.2001
 (180) 09.08.2006
 (210) 2094-96
 (220) 09.08.1996
 (442) 07.11.2000
 (732) **A-HA-public, spol. s r. o.**, Sokolská 1/b, 811 04
 Bratislava, SK;

(111) **194 250**
 (151) 12.02.2001
 (180) 29.12.2007
 (210) 3807-97
 (220) 29.12.1997
 (442) 07.11.2000
 (732) **Avon Products, Inc.**, 1345 Avenue of the Americas,
 New York, New York 10105-0196, US;
 (740) Bachratá Magdaléna, Mgr., Bratislava, SK;

(111) **194 251**
 (151) 12.02.2001
 (180) 24.11.2008
 (210) 2981-98
 (220) 24.11.1998
 (310) 39829761.4
 (320) 27.05.1998
 (330) DE
 (442) 07.11.2000

(732) **BSH Bosh und Siemens Hausgeräte GmbH**,
 Hochstrasse 17, 81669 München, DE;
 (740) Bušová Eva, JUDr., Bratislava, SK;

(111) **194 252**
 (151) 12.02.2001
 (180) 15.12.2008
 (210) 3233-98
 (220) 15.12.1998
 (442) 07.11.2000
 (732) **FARMTEC SLOVAKIA, a. s.**, Levárska 595,
 900 61 Gajary, SK;
 (740) Mišľanová Mária, Košice, SK;

(111) **194 253**
 (151) 12.02.2001
 (180) 15.12.2008
 (210) 3234-98
 (220) 15.12.1998
 (442) 07.11.2000
 (732) **FARMTEC, a. s.**, Skálova 2489, 390 02 Tábor, CZ;
 (740) Mišľanová Mária, Košice, SK;

(111) **194 254**
 (151) 12.02.2001
 (180) 15.12.2008
 (210) 3235-98
 (220) 15.12.1998
 (442) 07.11.2000
 (732) **FARMTEC SLOVAKIA, a. s.**, Levárska 595,
 900 61 Gajary, SK;
 (740) Mišľanová Mária, Košice, SK;

(111) **194 255**
 (151) 12.02.2001
 (180) 28.12.2008
 (210) 3363-98
 (220) 28.12.1998
 (442) 07.11.2000
 (732) **Cígler Martin**, Högrova 17, 612 00 Brno, CZ;
 (740) Juran Svetozár, JUDr., Bratislava, SK;

(111) **194 256**
 (151) 12.02.2001
 (180) 30.12.2008
 (210) 3380-98
 (220) 30.12.1998
 (310) 05297/1998
 (320) 30.06.1998
 (330) CH
 (442) 07.11.2000
 (732) **The Procter & Gamble Company**, spoločnosť
 zriadená podľa zákonov štátu Ohio, One Procter &
 Gamble Plaza, Cincinnati, Ohio, US;
 (740) Bušová Eva, JUDr., Bratislava, SK;

- (111) **194 257**
 (151) 12.02.2001
 (180) 31.12.2008
 (210) 3401-98
 (220) 31.12.1998
 (442) 07.11.2000
 (732) **GENERAL ELECTRIC COMPANY**, spoločnosť podľa zákonov štátu New York, 1 River Road, Schenectady, New York, US;
 (740) Tomeš Pavol, Ing., Bratislava, SK;
-
- (111) **194 258**
 (151) 12.02.2001
 (180) 31.12.2008
 (210) 3402-98
 (220) 31.12.1998
 (442) 07.11.2000
 (732) **GENERAL ELECTRIC COMPANY**, spoločnosť podľa zákonov štátu New York, 1 River Road, Schenectady, New York, US;
 (740) Tomeš Pavol, Ing., Bratislava, SK;
-
- (111) **194 259**
 (151) 12.02.2001
 (180) 23.09.2009
 (210) 2427-99
 (220) 23.09.1999
 (442) 07.11.2000
 (732) **Gajdošík Ján HINFO-CULTOUR**, M. Turkovej 26, 911 01 Trenčín, SK;
 (740) Dudová Tatiana, Trenčín, SK;
-
- (111) **194 260**
 (151) 12.02.2001
 (180) 23.09.2009
 (210) 2428-99
 (220) 23.09.1999
 (442) 07.11.2000
 (732) **TREINCO, s. r. o.**, Clementisa 10, 826 02 Bratislava, SK;
-
- (111) **194 261**
 (151) 12.02.2001
 (180) 24.09.2009
 (210) 2431-99
 (220) 24.09.1999
 (442) 07.11.2000
 (732) **Colgate-Palmolive Company**, spoločnosť zriadená podľa zákonov štátu Delaware, 300 Park Avenue, New York, New York 10022, US;
 (740) Tomeš Pavol, Ing., Bratislava, SK;
-
- (111) **194 262**
 (151) 12.02.2001
 (180) 24.09.2009
 (210) 2432-99
 (220) 24.09.1999
 (442) 07.11.2000
- (732) **ACTION INTERACTIVE INC.**, 4707 E. Baseline Road, Phoenix, Arizona 85040, US;
 (740) Bušová Eva, JUDr., Bratislava, SK;
-
- (111) **194 263**
 (151) 12.02.2001
 (180) 24.09.2009
 (210) 2433-99
 (220) 24.09.1999
 (442) 07.11.2000
 (732) **ACTION INTERACTIVE INC.**, 4707 E. Baseline Road, Phoenix, Arizona 85040, US;
 (740) Bušová Eva, JUDr., Bratislava, SK;
-
- (111) **194 264**
 (151) 12.02.2001
 (180) 24.09.2009
 (210) 2434-99
 (220) 24.09.1999
 (442) 07.11.2000
 (732) **ACTION INTERACTIVE INC.**, 4707 E. Baseline Road, Phoenix, Arizona 85040, US;
 (740) Bušová Eva, JUDr., Bratislava, SK;
-
- (111) **194 265**
 (151) 12.02.2001
 (180) 24.09.2009
 (210) 2435-99
 (220) 24.09.1999
 (442) 07.11.2000
 (732) **ACTION INTERACTIVE INC.**, 4707 E. Baseline Road, Phoenix, Arizona 85040, US;
 (740) Bušová Eva, JUDr., Bratislava, SK;
-
- (111) **194 266**
 (151) 12.02.2001
 (180) 27.09.2009
 (210) 2440-99
 (220) 27.09.1999
 (442) 07.11.2000
 (732) **Orieščik Marián**, Puškinova 18, 010 01 Žilina, SK;
-
- (111) **194 267**
 (151) 12.02.2001
 (180) 27.09.2009
 (210) 2445-99
 (220) 27.09.1999
 (442) 07.11.2000
 (732) **ZDRUŽENIE BITVAN**, 966 42 Malá Lehota, SK;
-
- (111) **194 268**
 (151) 12.02.2001
 (180) 27.09.2009
 (210) 2447-99
 (220) 27.09.1999
 (442) 07.11.2000

(732) **IZKA, societe civile**, 202 route de Charlieu, 42300
Roanne, FR;
(740) Čechvalová Dagmar, Bratislava, SK;

(111) **194 269**
(151) 12.02.2001
(180) 27.09.2009
(210) 2448-99
(220) 27.09.1999
(442) 07.11.2000
(732) **ENRIQUE BERNAT F., S. A.**, Avda. Diagonal
662-664, 08034 - Barcelona, ES;
(740) Obertáš Július, Ing., Bratislava, SK;

(111) **194 270**
(151) 12.02.2001
(180) 30.09.2009
(210) 2477-99
(220) 30.09.1999
(442) 07.11.2000
(732) **Mgr. Juraj Čief ORTO-PROTETIKA**, Ruppeld-
tova 10, 036 01 Martin, SK;
(740) Ďurica Ján, Ing., Považská Bystrica, SK;

(111) **194 271**
(151) 12.02.2001
(180) 05.10.2009
(210) 2498-99
(220) 05.10.1999
(442) 07.11.2000
(732) **TELCOM COMPANY, s. r. o.**, Novohradská 17,
984 01 Lučenec, SK;

(111) **194 272**
(151) 12.02.2001
(180) 06.10.2009
(210) 2504-99
(220) 06.10.1999
(442) 07.11.2000
(732) **SEAGRAM SLOVAKIA, spol. s r. o.**, Námestie
slobody 10, 811 06 Bratislava, SK;
(740) Budaj Miroslav, JUDr., Bratislava, SK;

(111) **194 273**
(151) 12.02.2001
(180) 06.10.2009
(210) 2505-99
(220) 06.10.1999
(442) 07.11.2000
(732) **WMS Gaming Inc.**, 3401 North California
Avenue, Chicago, Illinois 60618, US;
(740) Žovicová Viera, Mgr., Bratislava, SK;

(111) **194 274**
(151) 12.02.2001
(180) 06.10.2009
(210) 2506-99
(220) 06.10.1999
(442) 07.11.2000

(732) **WMS Gaming Inc.**, 3401 North California
Avenue, Chicago, Illinois 60618, US;
(740) Žovicová Viera, Mgr., Bratislava, SK;

(111) **194 275**
(151) 12.02.2001
(180) 06.10.2009
(210) 2507-99
(220) 06.10.1999
(442) 07.11.2000
(732) **WMS Gaming Inc.**, 3401 North California
Avenue, Chicago, Illinois 60618, US;
(740) Žovicová Viera, Mgr., Bratislava, SK;

(111) **194 276**
(151) 12.02.2001
(180) 06.10.2009
(210) 2508-99
(220) 06.10.1999
(442) 07.11.2000
(732) **WMS Gaming Inc.**, 3401 North California
Avenue, Chicago, Illinois 60618, US;
(740) Žovicová Viera, Mgr., Bratislava, SK;

(111) **194 277**
(151) 12.02.2001
(180) 06.10.2009
(210) 2509-99
(220) 06.10.1999
(442) 07.11.2000
(732) **WMS Gaming Inc.**, 3401 North California
Avenue, Chicago, Illinois 60618, US;
(740) Žovicová Viera, Mgr., Bratislava, SK;

(111) **194 278**
(151) 12.02.2001
(180) 06.10.2009
(210) 2510-99
(220) 06.10.1999
(442) 07.11.2000
(732) **WMS Gaming Inc.**, 3401 North California
Avenue, Chicago, Illinois 60618, US;
(740) Žovicová Viera, Mgr., Bratislava, SK;

(111) **194 279**
(151) 12.02.2001
(180) 06.10.2009
(210) 2511-99
(220) 06.10.1999
(442) 07.11.2000
(732) **WMS Gaming Inc.**, 3401 North California
Avenue, Chicago, Illinois 60618, US;
(740) Žovicová Viera, Mgr., Bratislava, SK;

(111) **194 280**
(151) 12.02.2001
(180) 06.10.2009
(210) 2512-99
(220) 06.10.1999

- (442) 07.11.2000
(732) **WMS Gaming Inc.**, 3401 North California Avenue, Chicago, Illinois 60618, US;
(740) Žovicová Viera, Mgr., Bratislava, SK;
-
- (111) **194 281**
(151) 12.02.2001
(180) 06.10.2009
(210) 2513-99
(220) 06.10.1999
(442) 07.11.2000
(732) **Čižmárik Vladimír - Alfa-Print**, Makovického 24/8, 036 01 Martin, SK;
-
- (111) **194 282**
(151) 12.02.2001
(180) 06.10.2009
(210) 2514-99
(220) 06.10.1999
(442) 07.11.2000
(732) **TOP SLOVAKIA Q, s. r. o.**, M. R. Štefánika 34, 960 01 Zvolen, SK;
-
- (111) **194 283**
(151) 12.02.2001
(180) 07.10.2009
(210) 2517-99
(220) 07.10.1999
(442) 07.11.2000
(732) **BIOFEED, v. o. s.**, Orechová 72, 946 03 Kolárovo, SK;
(740) Máčajová Mária, Ing., Nitra, SK;
-
- (111) **194 284**
(151) 12.02.2001
(180) 08.10.2009
(210) 2521-99
(220) 08.10.1999
(442) 07.11.2000
(732) **Philip Morris Products Inc.**, 3601 Commerce Road, Richmond, 23234 Virginia, US;
(740) Bušová Eva, JUDr., Bratislava, SK;
-
- (111) **194 285**
(151) 12.02.2001
(180) 08.10.2009
(210) 2524-99
(220) 08.10.1999
(442) 07.11.2000
(732) **METABOLIFE INTERNATIONAL, INC.**, spoločnosť podľa zákonov štátu California, 5070 Santa Fe Street, San Diego, California 92109, US;
(740) Tomeš Pavol, Ing., Bratislava, SK;
-
- (111) **194 286**
(151) 12.02.2001
(180) 08.10.2009
(210) 2525-99
(220) 08.10.1999
- (442) 07.11.2000
(732) **METABOLIFE INTERNATIONAL, INC.**, spoločnosť podľa zákonov štátu California, 5070 Santa Fe Street, San Diego, California 92109, US;
(740) Tomeš Pavol, Ing., Bratislava, SK;
-
- (111) **194 287**
(151) 12.02.2001
(180) 08.10.2009
(210) 2526-99
(220) 08.10.1999
(442) 07.11.2000
(732) **Vitis trade, s. r. o.**, Sásovská cesta 41, 974 01 Banská Bystrica, SK;
-
- (111) **194 288**
(151) 12.02.2001
(180) 08.10.2009
(210) 2534-99
(220) 08.10.1999
(442) 07.11.2000
(732) **Kindle Banking Systems Limited**, East Point Business Park, Dublin 3, IE;
(740) PATENTSERVIS BRATISLAVA, a. s., Bratislava, SK;
-
- (111) **194 289**
(151) 12.02.2001
(180) 08.10.2009
(210) 2535-99
(220) 08.10.1999
(442) 07.11.2000
(732) **Kindle Banking Systems Limited**, East Point Business Park, Dublin 3, IE;
(740) PATENTSERVIS BRATISLAVA, a. s., Bratislava, SK;
-
- (111) **194 290**
(151) 12.02.2001
(180) 08.10.2009
(210) 2536-99
(220) 08.10.1999
(442) 07.11.2000
(732) **Kindle Banking Systems Limited**, East Point Business Park, Dublin 3, IE;
(740) PATENTSERVIS BRATISLAVA, a. s., Bratislava, SK;
-
- (111) **194 291**
(151) 12.02.2001
(180) 08.10.2009
(210) 2537-99
(220) 08.10.1999
(442) 07.11.2000
(732) **Deloitte & Touche Central Europe Holdings Limited**, Eftapaton Court, 256 Archbishop Makrinos III Avenue, 3105 Limasol, CY;
(740) PATENTSERVIS BRATISLAVA, a. s., Bratislava, SK;

(111) **194 292**
 (151) 12.02.2001
 (180) 08.10.2009
 (210) 2540-99
 (220) 08.10.1999
 (442) 07.11.2000
 (732) **INFORMIX SOFTWARE, INC.**, 4100 Bohannon Drive, Menlo Park, California 94025, US;
 (740) Suchoňová Katarína, JUDr., Banská Bystrica, SK;

(111) **194 293**
 (151) 12.02.2001
 (180) 11.10.2009
 (210) 2541-99
 (220) 11.10.1999
 (310) 75/802.040
 (320) 17.09.1999
 (330) US
 (442) 07.11.2000
 (732) **FORMUS COMMUNICATIONS, INC.**, a Delaware corporation, 720 South Colorado Boulevard, Suite 600 North, Denver, Colorado 80246, US;
 (740) ROTT, RŮŽIČKA & GUTTMANN, v. o. s., Bratislava, SK;

(111) **194 294**
 (151) 12.02.2001
 (180) 11.10.2009
 (210) 2542-99
 (220) 11.10.1999
 (310) 75/801.712
 (320) 17.09.1999
 (330) US
 (442) 07.11.2000
 (732) **FORMUS COMMUNICATIONS, INC.**, a Delaware corporation, 720 South Colorado Boulevard, Suite 600 North, Denver, Colorado 80246, US;
 (740) ROTT, RŮŽIČKA & GUTTMANN, v. o. s., Bratislava, SK;

(111) **194 295**
 (151) 12.02.2001
 (180) 11.10.2009
 (210) 2543-99
 (220) 11.10.1999
 (310) 75/802.710
 (320) 17.09.1999
 (330) US
 (442) 07.11.2000
 (732) **FORMUS COMMUNICATIONS, INC.**, a Delaware corporation, 720 South Colorado Boulevard, Suite 600 North, Denver, Colorado 80246, US;
 (740) ROTT, RŮŽIČKA & GUTTMANN, v. o. s., Bratislava, SK;

(111) **194 296**
 (151) 12.02.2001
 (180) 11.10.2009
 (210) 2544-99
 (220) 11.10.1999
 (310) 146207

(320) 26.08.1999
 (330) CZ
 (442) 07.11.2000
 (732) **VALOSUN, spol. s r. o.**, Lomená 17, 617 00 Brno, CZ;
 (740) Litvákova Edita, Ing., Ivanka pri Dunaji, SK;

(111) **194 297**
 (151) 12.02.2001
 (180) 11.10.2009
 (210) 2545-99
 (220) 11.10.1999
 (310) 146208
 (320) 26.08.1999
 (330) CZ
 (442) 07.11.2000
 (732) **VALOSUN, spol. s r. o.**, Lomená 17, 617 00 Brno, CZ;
 (740) Litvákova Edita, Ing., Ivanka pri Dunaji, SK;

(111) **194 298**
 (151) 12.02.2001
 (180) 11.10.2009
 (210) 2546-99
 (220) 11.10.1999
 (310) 146209
 (320) 26.08.1999
 (330) CZ
 (442) 07.11.2000
 (732) **VALOSUN, spol. s r. o.**, Lomená 17, 617 00 Brno, CZ;
 (740) Litvákova Edita, Ing., Ivanka pri Dunaji, SK;

(111) **194 299**
 (151) 12.02.2001
 (180) 11.10.2009
 (210) 2547-99
 (220) 11.10.1999
 (310) 146210
 (320) 26.08.1999
 (330) CZ
 (442) 07.11.2000
 (732) **VALOSUN, spol. s r. o.**, Lomená 17, 617 00 Brno, CZ;
 (740) Litvákova Edita, Ing., Ivanka pri Dunaji, SK;

(111) **194 300**
 (151) 12.02.2001
 (180) 11.10.2009
 (210) 2548-99
 (220) 11.10.1999
 (310) 146211
 (320) 26.08.1999
 (330) CZ
 (442) 07.11.2000
 (732) **VALOSUN, spol. s r. o.**, Lomená 17, 617 00 Brno, CZ;
 (740) Litvákova Edita, Ing., Ivanka pri Dunaji, SK;

(111) 194 301

(151) 12.02.2001
(180) 11.10.2009
(210) 2549-99
(220) 11.10.1999
(310) 146212
(320) 26.08.1999
(330) CZ
(442) 07.11.2000
(732) VALOSUN, spol. s r. o., Lomená 17, 617 00 Brno, CZ;
(740) Litváková Edita, Ing., Ivanka pri Dunaji, SK;

(111) 194 302

(151) 12.02.2001
(180) 11.10.2009
(210) 2550-99
(220) 11.10.1999
(310) 146213
(320) 26.08.1999
(330) CZ
(442) 07.11.2000
(732) VALOSUN, spol. s r. o., Lomená 17, 617 00 Brno, CZ;
(740) Litváková Edita, Ing., Ivanka pri Dunaji, SK;

(111) 194 303

(151) 12.02.2001
(180) 11.10.2009
(210) 2551-99
(220) 11.10.1999
(310) 146214
(320) 26.08.1999
(330) CZ
(442) 07.11.2000
(732) VALOSUN, spol. s r. o., Lomená 17, 617 00 Brno, CZ;
(740) Litváková Edita, Ing., Ivanka pri Dunaji, SK;

(111) 194 304

(151) 12.02.2001
(180) 11.10.2009
(210) 2552-99
(220) 11.10.1999
(310) 146215
(320) 26.08.1999
(330) CZ
(442) 07.11.2000
(732) VALOSUN, spol. s r. o., Lomená 17, 617 00 Brno, CZ;
(740) Litváková Edita, Ing., Ivanka pri Dunaji, SK;

(111) 194 305

(151) 12.02.2001
(180) 11.10.2009
(210) 2553-99
(220) 11.10.1999
(310) 146216
(320) 26.08.1999
(330) CZ
(442) 07.11.2000

(732) VALOSUN, spol. s r. o., Lomená 17, 617 00 Brno, CZ;

(740) Litváková Edita, Ing., Ivanka pri Dunaji, SK;

(111) 194 306

(151) 12.02.2001
(180) 11.10.2009
(210) 2555-99
(220) 11.10.1999
(310) 146218
(320) 26.08.1999
(330) CZ
(442) 07.11.2000
(732) VALOSUN, spol. s r. o., Lomená 17, 617 00 Brno, CZ;
(740) Litváková Edita, Ing., Ivanka pri Dunaji, SK;

(111) 194 307

(151) 12.02.2001
(180) 11.10.2009
(210) 2556-99
(220) 11.10.1999
(310) 146219
(320) 26.08.1999
(330) CZ
(442) 07.11.2000
(732) VALOSUN, spol. s r. o., Lomená 17, 617 00 Brno, CZ;
(740) Litváková Edita, Ing., Ivanka pri Dunaji, SK;

(111) 194 308

(151) 12.02.2001
(180) 11.10.2009
(210) 2557-99
(220) 11.10.1999
(310) 146556
(320) 07.09.1999
(330) CZ
(442) 07.11.2000
(732) VALOSUN, spol. s r. o., Lomená 17, 617 00 Brno, CZ;
(740) Litváková Edita, Ing., Ivanka pri Dunaji, SK;

(111) 194 309

(151) 12.02.2001
(180) 11.10.2009
(210) 2562-99
(220) 11.10.1999
(442) 07.11.2000
(732) Chabadová Mária, Ing., CSc., Hrobákova 15, 851 02 Bratislava, SK;

(111) 194 310

(151) 12.02.2001
(180) 11.10.2009
(210) 2564-99
(220) 11.10.1999
(442) 07.11.2000

(732) **Mladý svět, akciová společnost**, Dělnická 3,
170 00 Praha 7, CZ;
(740) Kastler Anton, Bratislava, SK;

(111) **194 311**
(151) 12.02.2001
(180) 11.10.2009
(210) 2565-99
(220) 11.10.1999
(442) 07.11.2000
(732) **Rafaj Jozef, Ing.**, Košeca 477, 018 64 Košeca, SK;

(111) **194 312**
(151) 12.02.2001
(180) 11.10.2009
(210) 2566-99
(220) 11.10.1999
(442) 07.11.2000
(732) **Rafaj Jozef, Ing.**, Košeca 477, 018 64 Košeca, SK;

(111) **194 313**
(151) 12.02.2001
(180) 12.10.2009
(210) 2568-99
(220) 12.10.1999
(442) 07.11.2000
(732) **COMPAGNIE GERVAIS DANONE (société anonyme)**, 126-130, rue Jules Guesde, 92300 Levallois-Perret, FR;
(740) Fajnorová Mária, Ing., Bratislava, SK;

(111) **194 314**
(151) 12.02.2001
(180) 12.10.2009
(210) 2569-99
(220) 12.10.1999
(442) 07.11.2000
(732) **EISF, s. r. o.**, Vinohradská 102, 130 00 Praha 3, CZ;
(740) Fajnorová Mária, Ing., Bratislava, SK;

(111) **194 315**
(151) 12.02.2001
(180) 12.10.2009
(210) 2570-99
(220) 12.10.1999
(442) 07.11.2000
(732) **adp Gauselmann GmbH**, Merkur-Allee 1-15,
32339 Espelkamp, DE;
(740) Fajnorová Mária, Ing., Bratislava, SK;

(111) **194 316**
(151) 12.02.2001
(180) 12.10.2009
(210) 2571-99
(220) 12.10.1999
(310) 75/746.504
(320) 09.07.1999
(330) US
(442) 07.11.2000

(732) **General Cable Technologies Corporation**,
4 Tesseneer Drive, Highland Heights, Kentucky
4176-9753, US;
(740) Fajnorová Mária, Ing., Bratislava, SK;

(111) **194 317**
(151) 12.02.2001
(180) 12.10.2009
(210) 2573-99
(220) 12.10.1999
(442) 07.11.2000
(732) **Kao Kabushiki Kaisha (also trading as Kao Corporation)**, 14-10 Nihonbashi Kayaba-cho 1-
-chome, Chuo-ku, Tokyo, JP;
(740) ROTT, RŮŽIČKA & GUTTMANN, v. o. s.,
Bratislava, SK;

(111) **194 318**
(151) 12.02.2001
(180) 12.10.2009
(210) 2574-99
(220) 12.10.1999
(442) 07.11.2000
(732) **Kao Kabushiki Kaisha (also trading as Kao Corporation)**, 14-10 Nihonbashi Kayaba-cho 1-
-chome, Chuo-ku, Tokyo, JP
(740) ROTT, RŮŽIČKA & GUTTMANN, v. o. s.,
Bratislava, SK;

(111) **194 319**
(151) 12.02.2001
(180) 12.10.2009
(210) 2575-99
(220) 12.10.1999
(442) 07.11.2000
(732) **Kao Kabushiki Kaisha (also trading as Kao Corporation)**, 14-10 Nihonbashi Kayaba-cho 1-
-chome, Chuo-ku, Tokyo, JP;
(740) ROTT, RŮŽIČKA & GUTTMANN, v. o. s.,
Bratislava, SK;

(111) **194 320**
(151) 12.02.2001
(180) 12.10.2009
(210) 2576-99
(220) 12.10.1999
(442) 07.11.2000
(732) **Kao Kabushiki Kaisha (also trading as Kao Corporation)**, 14-10 Nihonbashi Kayaba-cho 1-
-chome, Chuo-ku, Tokyo, JP;
(740) ROTT, RŮŽIČKA & GUTTMANN, v. o. s.,
Bratislava, SK;

(111) **194 321**
(151) 12.02.2001
(180) 13.10.2009
(210) 2579-99
(220) 13.10.1999
(310) 2194376
(320) 14.04.1999

(330) GB
 (442) 07.11.2000
 (732) **SmithKline Beecham Biologicals Manufacturing S. A.**, Rue de L'Institut 89, B-1330 Rixensart, BE;
 (740) Fajnorová Mária, Ing., Bratislava, SK;

(111) **194 322**
 (151) 12.02.2001
 (180) 15.10.2009
 (210) 2594-99
 (220) 15.10.1999
 (442) 07.11.2000
 (732) **MERITUM, s. r. o.**, Buková 10, 811 02 Bratislava, SK;
 (740) Čechvalová Dagmar, Bratislava, SK;

(111) **194 323**
 (151) 12.02.2001
 (180) 15.10.2009
 (210) 2595-99
 (220) 15.10.1999
 (442) 07.11.2000
 (732) **BONGRAIN S. A.**, 42 rue Rieussec, 78220 Viroflay, FR;
 (740) PATENTSERVIS BRATISLAVA, a. s., Bratislava, SK;

(111) **194 324**
 (151) 12.02.2001
 (180) 15.10.2009
 (210) 2596-99
 (220) 15.10.1999
 (442) 07.11.2000
 (732) **ESSIAC PRODUCT INC.**, 1218 Cromwell Road, Halifax, Nova Scotia B 34 4L2, CA;
 (740) PATENTSERVIS BRATISLAVA, a. s., Bratislava, SK;

(111) **194 325**
 (151) 12.02.2001
 (180) 15.10.2009
 (210) 2597-99
 (220) 15.10.1999
 (442) 07.11.2000
 (732) **MERCK & CO., Inc.**, spoločnosť zriadená podľa zákonov štátu New Jersey, One Merck Drive, Whitehouse Station, New Jersey, US;
 (740) Bušová Eva, JUDr., Bratislava, SK;

(111) **194 326**
 (151) 12.02.2001
 (180) 15.10.2009
 (210) 2601-99
 (220) 15.10.1999
 (442) 07.11.2000
 (732) **SCHLUMBERGER RESOURCE MANAGEMENT SERVICES, INC.**, 5430 Metric Place, Norcross, Georgia 30092, US;
 (740) Tomeš Pavol, Ing., Bratislava, SK;

(111) **194 327**
 (151) 12.02.2001
 (180) 15.10.2009
 (210) 2604-99
 (220) 15.10.1999
 (442) 07.11.2000
 (732) **TRANSPORT, s. r. o.**, Stará Vajnorská 3, 831 04 Bratislava, SK;
 (740) Holoubková Mária, Ing., Bratislava, SK;

(111) **194 328**
 (151) 12.02.2001
 (180) 18.10.2009
 (210) 2606-99
 (220) 18.10.1999
 (442) 07.11.2000
 (732) **Owens Corning**, One Owens Corning Parkway, Toledo, Ohio 43659, US;
 (740) ROTT, RŮŽIČKA & GUTTMANN, v. o. s., Bratislava, SK;

(111) **194 329**
 (151) 12.02.2001
 (180) 18.10.2009
 (210) 2607-99
 (220) 18.10.1999
 (310) 75/687511
 (320) 21.04.1999
 (330) US
 (442) 07.11.2000
 (732) **Santen Pharmaceutical Co., Ltd. (Japan corporation)**, 9-19, Shimoshinjo 3-chome, Higashiyodogawa-ku, Osaka 533-8651, JP;
 (740) Čechvalová Dagmar, Bratislava, SK;

(111) **194 330**
 (151) 12.02.2001
 (180) 18.10.2009
 (210) 2608-99
 (220) 18.10.1999
 (442) 07.11.2000
 (732) **SLOVAK INTERNATIONAL TABAK, a. s.**, Mlynské Nivy č. 54, 824 53 Bratislava, SK;

(111) **194 331**
 (151) 12.02.2001
 (180) 18.10.2009
 (210) 2609-99
 (220) 18.10.1999
 (442) 07.11.2000
 (732) **SLOVAK INTERNATIONAL TABAK, a. s.**, Mlynské Nivy č. 54, 824 53 Bratislava, SK;

(111) **194 332**
 (151) 12.02.2001
 (180) 18.10.2009
 (210) 2612-99
 (220) 18.10.1999
 (442) 07.11.2000

(732) **AMERICAN HOME PRODUCTS CORPORATION**, Five Giralda Farms, Madison, New Jersey 07940-0874, US;

(740) Fajnorová Mária, Ing., Bratislava, SK;

(111) **194 333**

(151) 12.02.2001

(180) 18.10.2009

(210) 2618-99

(220) 18.10.1999

(442) 07.11.2000

(732) **NEW ROSME, SIA**, Hanzas iela 18, Riga LV-1045, LV;

(740) Dudová Tatiana, Trenčín, SK;

(111) **194 334**

(151) 12.02.2001

(180) 19.10.2009

(210) 2631-99

(220) 19.10.1999

(310) 6856/1999

(320) 30.07.1999

(330) CH

(442) 07.11.2000

(732) **The Procter & Gamble Company**, spoločnosť zriadená podľa zákonov štátu Ohio, One Procter & Gamble Plaza, Cincinnati, Ohio, US;

(740) Bušová Eva, JUDr., Bratislava, SK;

(111) **194 335**

(151) 12.02.2001

(180) 19.10.2009

(210) 2642-99

(220) 19.10.1999

(442) 07.11.2000

(732) **FRUIKO, a. s.**, 696 21 Prušánky, CZ;

(740) Hojčuš Peter, Ing., Bratislava, SK;

(111) **194 336**

(151) 12.02.2001

(180) 19.10.2009

(210) 2643-99

(220) 19.10.1999

(442) 07.11.2000

(732) **Herman Miller Inc.**, (A corporation of the State of Michigan, USA), 855 East Main Avenue, Zeeland, Michigan 49464, US;

(740) Obertáš Július, Ing., Bratislava, SK;

(111) **194 337**

(151) 12.02.2001

(180) 19.10.2009

(210) 2644-99

(220) 19.10.1999

(442) 07.11.2000

(732) **Písecký Tomáš - ARM 333**, Kováčsova 68, 851 10 Bratislava, SK;

(740) Holakovský Štefan, Ing., Bratislava, SK;

(111) **194 338**

(151) 12.02.2001

(180) 19.10.2009

(210) 2645-99

(220) 19.10.1999

(442) 07.11.2000

(732) **V e V, s. r. o.**, Staré Grunty 36, 842 25 Bratislava, SK;

(740) Holakovský Štefan, Ing., Bratislava, SK;

(111) **194 339**

(151) 12.02.2001

(180) 20.10.2009

(210) 2651-99

(220) 20.10.1999

(310) 143499

(320) 04.06.1999

(330) CZ

(442) 07.11.2000

(732) **Hübl Miroslav**, Haškova 2182/40, 591 01 Žďár nad Sázavou, CZ;

(740) Máčajová Mária, Ing., Nitra, SK;

(111) **194 340**

(151) 12.02.2001

(180) 20.10.2009

(210) 2652-99

(220) 20.10.1999

(442) 07.11.2000

(732) **PROSPERITA, a. s.**, Drieňová 34, 821 02 Bratislava, SK;

(740) **ROTT, RŮŽIČKA & GUTTMANN, v. o. s.**, Bratislava, SK;

(111) **194 341**

(151) 12.02.2001

(180) 20.10.2009

(210) 2653-99

(220) 20.10.1999

(442) 07.11.2000

(732) **ISC Communication, s. r. o.**, Zlončická 10, 181 00 Praha 8 - Čimice, CZ;

(740) Fajnorová Mária, Ing., Bratislava, SK;

(111) **194 342**

(151) 12.02.2001

(180) 20.10.2009

(210) 2654-99

(220) 20.10.1999

(442) 07.11.2000

(732) **ISC Communication, s. r. o.**, Zlončická 10, 181 00 Praha 8 - Čimice, CZ;

(740) Fajnorová Mária, Ing., Bratislava, SK;

(111) **194 343**

(151) 12.02.2001

(180) 20.10.2009

(210) 2655-99

(220) 20.10.1999

(442) 07.11.2000

(732) **ISC Communication, s. r. o.**, Zlončická 10, 181 00
Praha 8 - Čimice, CZ;

(740) Fajnorová Mária, Ing., Bratislava, SK;

(111) **194 344**

(151) 12.02.2001

(180) 20.10.2009

(210) 2657-99

(220) 20.10.1999

(442) 07.11.2000

(732) **Pharmacia & Upjohn AB**, S-112 87 Stockholm,
SE;

(740) Fajnorová Mária, Ing., Bratislava, SK;

(111) **194 345**

(151) 12.02.2001

(180) 20.10.2009

(210) 2660-99

(220) 20.10.1999

(442) 07.11.2000

(732) **AMERICAN HOME PRODUCTS CORPORA-
TION**, Five Giralda Farms, Madison, New Jersey
07940-0874, US;

(740) Fajnorová Mária, Ing., Bratislava, SK;

(111) **194 346**

(151) 12.02.2001

(180) 20.10.2009

(210) 2661-99

(220) 20.10.1999

(442) 07.11.2000

(732) **AES Properties Corp.**, 5 Burlington Square,
Burlington, VT 05401, US;

(740) Brichtová Tatiana, JUDr., Bratislava, SK;

(111) **194 347**

(151) 12.02.2001

(180) 20.10.2009

(210) 2662-99

(220) 20.10.1999

(442) 07.11.2000

(732) **AES Properties Corp.**, 5 Burlington Square,
Burlington, VT 05401, US;

(740) Brichtová Tatiana, JUDr., Bratislava, SK;

(111) **194 348**

(151) 12.02.2001

(180) 20.10.2009

(210) 2663-99

(220) 20.10.1999

(442) 07.11.2000

(732) **Lesný podnik mesta Zvolen, spol. s r. o.**, Janka
Kráľa 14, 960 01 Zvolen, SK;

(740) Benko Milan, JUDr., Zvolen, SK;

(111) **194 349**

(151) 12.02.2001

(180) 21.10.2009

(210) 2664-99

(220) 21.10.1999

(442) 07.11.2000

(732) **Pfizer Inc.**, 235 East 42nd Street, New York, New
York 10017, US;

(740) Bušová Eva, JUDr., Bratislava, SK;

(111) **194 350**

(151) 12.02.2001

(180) 21.10.2009

(210) 2665-99

(220) 21.10.1999

(310) 75/737.360

(320) 25.06.1999

(330) US

(442) 07.11.2000

(732) **Citicorp**, 399 Park Avenue, New York, New York
10043, US;

(740) Fajnorová Mária, Ing., Bratislava, SK;

(111) **194 351**

(151) 12.02.2001

(180) 21.10.2009

(210) 2666-99

(220) 21.10.1999

(442) 07.11.2000

(732) **Kaľavský Stanislav**, Kemi 627/4, 031 04 Liptov-
ský Mikuláš, SK;

(111) **194 352**

(151) 12.02.2001

(180) 21.10.2009

(210) 2667-99

(220) 21.10.1999

(442) 07.11.2000

(732) **BIOTIKA, a. s.**, Slovenská Ľupča 566, 976 13
Slovenská Ľupča, SK;

(111) **194 353**

(151) 12.02.2001

(180) 22.10.2009

(210) 2669-99

(220) 22.10.1999

(442) 07.11.2000

(732) **CANON KABUSHIKI KAISHA**, 30-2, 3-chome,
Shimomaruko, Ohta-ku, Tokyo, JP;

(740) Čechvalová Dagmar, Bratislava, SK;

(111) **194 354**

(151) 12.02.2001

(180) 22.10.2009

(210) 2670-99

(220) 22.10.1999

(442) 07.11.2000

(732) **KOVOPROJEKTA BRNO, a. s.**, Příkop 25,
657 26 Brno, CZ;

(740) Čechvalová Dagmar, Bratislava, SK;

(111) **194 355**
(151) 12.02.2001
(180) 22.10.2009
(210) 2671-99
(220) 22.10.1999
(442) 07.11.2000
(732) **DOW AGROSCIENCES LLC**, spoločnosť podľa zákonov štátu Delaware, 9330 Zionsville Road, Indianapolis, IN 46268, US;
(740) Bezák Marián, Ing., Bratislava, SK;

(111) **194 356**
(151) 12.02.2001
(180) 22.10.2009
(210) 2672-99
(220) 22.10.1999
(442) 07.11.2000
(732) **DOW AGROSCIENCES LLC**, spoločnosť podľa zákonov štátu Delaware, 9330 Zionsville Road, Indianapolis, IN 46268, US;
(740) Bezák Marián, Ing., Bratislava, SK;

(111) **194 357**
(151) 12.02.2001
(180) 22.10.2009
(210) 2673-99
(220) 22.10.1999
(442) 07.11.2000
(732) **AMGEN INC.**, spoločnosť štátu Delaware, One Amgen Center Drive, Thousand Oaks, California 91320-1789, US;
(740) Bezák Marián, Ing., Bratislava, SK;

(111) **194 358**
(151) 12.02.2001
(180) 22.10.2009
(210) 2674-99
(220) 22.10.1999
(442) 07.11.2000
(732) **ASAHI BREWERIES, LTD.**, 7-1, Kyobashi 3-chome, Chuo-ku, Tokyo, JP;
(740) Hörmannová Zuzana, Ing., Bratislava, SK;

(111) **194 359**
(151) 12.02.2001
(180) 22.10.2009
(210) 2675-99
(220) 22.10.1999
(442) 07.11.2000
(732) **ASAHI BREWERIES, LTD.**, 7-1, Kyobashi 3-chome, Chuo-ku, Tokyo, JP;
(740) Hörmannová Zuzana, Ing., Bratislava, SK;

(111) **194 360**
(151) 12.02.2001
(180) 22.10.2009
(210) 2677-99
(220) 22.10.1999
(310) 75/756837
(320) 21.07.1999

(330) US
(442) 07.11.2000
(732) **Bristol-Myers Squibb Company**, spoločnosť zriadená podľa zákonov štátu Delaware, 345 Park Avenue, New York, New York 10154, US;
(740) Tomeš Pavol, Ing., Bratislava, SK;

(111) **194 361**
(151) 12.02.2001
(180) 22.10.2009
(210) 2678-99
(220) 22.10.1999
(310) 75/703.034
(320) 11.05.1999
(330) US
(442) 07.11.2000
(732) **COMPAQ INFORMATION TECHNOLOGIES GROUP, L. P. (a Texas Limited Partnership)**, 20555 S. H. 249, Houston, Texas 77070, US;
(740) Tomeš Pavol, Ing., Bratislava, SK;

(111) **194 362**
(151) 12.02.2001
(180) 22.10.2009
(210) 2681-99
(220) 22.10.1999
(442) 07.11.2000
(732) **MATSUSHITA ELECTRIC INDUSTRIAL CO., LTD.**, 1006, Oaza Kadoma, Kadoma-shi, Osaka Prefecture, JP;
(740) Fajnorová Mária, Ing., Bratislava, SK;

(111) **194 363**
(151) 12.02.2001
(180) 29.10.2009
(210) 2782-99
(220) 29.10.1999
(442) 07.11.2000
(732) **AVAX, s. r. o.**, Mlynské Nivy 70, 820 06 Bratislava 26, SK;

(111) **194 364**
(151) 12.02.2001
(180) 02.11.2009
(210) 2787-99
(220) 02.11.1999
(442) 07.11.2000
(732) **Janok Jaroslav, Ing. - DI-stav**, Štefánikova 21, 943 01 Štúrovo, SK;

(111) **194 365**
(151) 12.02.2001
(180) 02.11.2009
(210) 2792-99
(220) 02.11.1999
(442) 07.11.2000
(732) **PML. PROTEIN. MLÉKO. LAKTÓZA, a. s.**, Smetanova 1249, 504 14 Nový Bydžov, CZ;
(740) Kajabová Monika, JUDr., Bratislava, SK;

(111) **194 366**
 (151) 12.02.2001
 (180) 02.11.2009
 (210) 2794-99
 (220) 02.11.1999
 (442) 07.11.2000
 (732) **Eduard HAAS Nahrungsmittel Gesellschaft m. b. H.**,
 Eduard Haas Strasse 25, A 4050 Traun, AT;
 (740) Hanes Dalibor, JUDr., Bratislava, SK;

(111) **194 367**
 (151) 14.02.2001
 (180) 08.10.2009
 (210) 2533-99
 (220) 08.10.1999
 (442) 07.11.2000
 (732) **Vitis trade, s. r. o.**, Sásovská cesta 41, 974 01
 Banská Bystrica, SK;

(111) **194 368**
 (151) 12.02.2001
 (180) 02.11.2009
 (210) 2796-99
 (220) 02.11.1999
 (442) 07.11.2000
 (732) **SOT, spol. s r. o.**, Esterházyovcov 1407, 924 46
 Galanta, SK;

(111) **194 369**
 (151) 12.02.2001
 (180) 02.11.2009
 (210) 2798-99
 (220) 02.11.1999
 (442) 07.11.2000
 (732) **Frucona Košice, a. s.**, Textilná 6, 042 62 Košice,
 SK;

(111) **194 370**
 (151) 12.02.2001
 (180) 02.11.2009
 (210) 2799-99
 (220) 02.11.1999
 (442) 07.11.2000
 (732) **SLOVAK INTERNATIONAL TABAK, a. s.**,
 Mlynské Nivy č. 54, 824 53 Bratislava, SK;

(111) **194 371**
 (151) 13.02.2001
 (180) 15.12.2002
 (210) 73836
 (220) 15.12.1992
 (442) 07.11.2000
 (732) **GEMONT, spol. s r. o.**, 735 43 Albrechtice 227,
 CZ;
 (740) Dudová Tatiana, Trenčín, SK;

(111) **194 372**
 (151) 13.02.2001
 (180) 30.05.2007
 (210) 1496-97
 (220) 30.05.1997
 (442) 07.11.2000
 (732) **DELTA ELETTRONICA S. P. A.**, Via Astico 41,
 21100 Varese, IT;
 (740) PATENTSERVIS BRATISLAVA, a. s., Bratislava,
 SK;

(111) **194 373**
 (151) 13.02.2001
 (180) 25.07.2007
 (210) 2147-97
 (220) 25.07.1997
 (442) 07.11.2000
 (732) **ESPRIT INTERNATIONAL**, California Partner-
 ship, 584 Broadway, New York, New York, US;
 (740) Žovicová Viera, Mgr., Bratislava, SK;

(111) **194 374**
 (151) 13.02.2001
 (180) 01.07.2008
 (210) 1782-98
 (220) 01.07.1998
 (442) 07.11.2000
 (732) **MD BAU HOLDING AG**, Isartorplatz 8, 80331
 München, DE;
 (740) Knopp Juraj, Ing., CSc., Bratislava, SK;

(111) **194 375**
 (151) 13.02.2001
 (180) 01.07.2008
 (210) 1783-98
 (220) 01.07.1998
 (442) 07.11.2000
 (732) **MD BAU HOLDING AG**, Isartorplatz 8, 80331
 München, DE;
 (740) Knopp Juraj, Ing., CSc., Bratislava, SK;

(111) **194 376**
 (151) 13.02.2001
 (180) 10.08.2008
 (210) 2115-98
 (220) 10.08.1998
 (442) 07.11.2000
 (732) **Baliarne obchodu, a. s., Poprad**, Hraničná 664/16,
 058 01 Poprad, SK;
 (740) Žuffa Ladislav, Ing., Poprad, SK;

(111) **194 377**
 (151) 13.02.2001
 (180) 12.06.2010
 (210) 2116-98
 (220) 12.06.2000
 (442) 07.11.2000

(732) **Baliarne obchodu, a. s., Poprad**, Hraničná 664/16,
058 01 Poprad, SK;
(740) Žuffa Ladislav, Ing., Poprad, SK;

(111) **194 378**
(151) 13.02.2001
(180) 25.08.2008
(210) 2215-98
(220) 25.08.1998
(442) 07.11.2000
(732) **DETRIEM, s. r. o.**, Poľnohospodárska 16, 010 10
Teplička nad Váhom, SK;
(740) Labudík Miroslav, Ing., Kysucké Nové Mesto, SK;

(111) **194 379**
(151) 13.02.2001
(180) 24.09.2008
(210) 2403-98
(220) 24.09.1998
(442) 07.11.2000
(732) **RACIO, s. r. o.**, Národných hrdinů 22, 690 02
Břeclav, CZ;
(740) Beleščák Ladislav, Ing., Piešťany, SK;

(111) **194 380**
(151) 13.02.2001
(180) 25.09.2008
(210) 2412-98
(220) 25.09.1998
(442) 07.11.2000
(732) **Dansk Eternit A/S**, Sohngaardsholmsvej 2, DK-
-9100 Aalborg, DK
(740) PATENTSERVIS BRATISLAVA, a. s., Bratislava,
SK;

(111) **194 381**
(151) 13.02.2001
(180) 26.10.2008
(210) 2672-98
(220) 26.10.1998
(442) 07.11.2000
(732) **United Parcel Service of America, Inc.**, 55
Glenlake Parkway, NE, Atlanta, Georgia 30328,
US;
(740) Žovicová Viera, Mgr., Bratislava, SK;

(111) **194 382**
(151) 13.02.2001
(180) 19.08.2009
(210) 2074-99
(220) 19.08.1999
(442) 07.11.2000
(732) **MOLSON CANADA**, 175 Bloor Street East, North
Tower, Toronto, Ontario M4W 3S4, CA;
(740) Michalková Marta, JUDr., Bratislava, SK;

(111) **194 383**
(151) 13.02.2001
(180) 19.08.2009
(210) 2075-99
(220) 19.08.1999
(442) 07.11.2000
(732) **CORN & POPCORN COMPANY, s. r. o.**, Kveti-
nárska 16, 821 06 Bratislava, SK;
(740) Kajabová Monika, JUDr., Bratislava, SK;

(111) **194 384**
(151) 13.02.2001
(180) 19.08.2009
(210) 2078-99
(220) 19.08.1999
(442) 07.11.2000
(732) **Mars Incorporated**, McLean, Virginia 22101, US;
(740) Fajnorová Mária, Ing., Bratislava, SK;

(111) **194 385**
(151) 13.02.2001
(180) 20.08.2009
(210) 2081-99
(220) 20.08.1999
(442) 07.11.2000
(732) **Zväz hotelov a reštaurácií SR**, Nám. slobody 2,
974 01 Banská Bystrica, SK;

(111) **194 386**
(151) 13.02.2001
(180) 20.08.2009
(210) 2082-99
(220) 20.08.1999
(310) 75/658934
(320) 12.03.1999
(330) US
(442) 07.11.2000
(732) **EXXON CORPORATION**, spoločnosť zriadená
podľa zákonov štátu New Jersey, 5959 Las Colinas
Boulevard, Irving, Texas 75039-2298, US;
(740) Tomeš Pavol, Ing., Bratislava, SK;

(111) **194 387**
(151) 13.02.2001
(180) 20.08.2009
(210) 2084-99
(220) 20.08.1999
(442) 07.11.2000
(732) **Highland Distillers plc**, West Kinfauns, Perth,
PH2 7XZ, Scotland, GB;
(740) PATENTSERVIS BRATISLAVA, a. s., Bratislava,
SK;

(111) **194 388**
(151) 13.02.2001
(180) 20.08.2009
(210) 2087-99
(220) 20.08.1999
(442) 07.11.2000

(732) **I. D. C. Holding, a. s.**, Drieňová 3, 821 01
Bratislava, SK;
(740) Guniš Jaroslav, Mgr., Bratislava, SK;

(442) 07.11.2000
(732) **I. D. C. Holding, a. s.**, Drieňová 3, 821 01
Bratislava, SK;
(740) Guniš Jaroslav, Mgr., Bratislava, SK;

(111) **194 389**
(151) 13.02.2001
(180) 20.08.2009
(210) 2088-99
(220) 20.08.1999
(442) 07.11.2000
(732) **I. D. C. Holding, a. s.**, Drieňová 3, 821 01
Bratislava, SK;
(740) Guniš Jaroslav, Mgr., Bratislava, SK;

(111) **194 395**
(151) 13.02.2001
(180) 20.08.2009
(210) 2094-99
(220) 20.08.1999
(442) 07.11.2000
(732) **I. D. C. Holding, a. s.**, Drieňová 3, 821 01
Bratislava, SK;
(740) Guniš Jaroslav, Mgr., Bratislava, SK;

(111) **194 390**
(151) 13.02.2001
(180) 20.08.2009
(210) 2089-99
(220) 20.08.1999
(442) 07.11.2000
(732) **I. D. C. Holding, a. s.**, Drieňová 3, 821 01
Bratislava, SK;
(740) Guniš Jaroslav, Mgr., Bratislava, SK;

(111) **194 396**
(151) 13.02.2001
(180) 20.08.2009
(210) 2095-99
(220) 20.08.1999
(442) 07.11.2000
(732) **I. D. C. Holding, a. s.**, Drieňová 3, 821 01
Bratislava, SK;
(740) Guniš Jaroslav, Mgr., Bratislava, SK;

(111) **194 391**
(151) 13.02.2001
(180) 20.08.2009
(210) 2090-99
(220) 20.08.1999
(442) 07.11.2000
(732) **I. D. C. Holding, a. s.**, Drieňová 3, 821 01
Bratislava, SK;
(740) Guniš Jaroslav, Mgr., Bratislava, SK;

(111) **194 397**
(151) 13.02.2001
(180) 23.08.2009
(210) 2111-99
(220) 23.08.1999
(442) 07.11.2000
(732) **PARKER PEN PRODUCTS**, 101 Syon Lane,
Isleworth, Middlesex TW7 5NP, GB;
(740) Čechvalová Dagmar, Bratislava, SK;

(111) **194 392**
(151) 13.02.2001
(180) 20.08.2009
(210) 2091-99
(220) 20.08.1999
(442) 07.11.2000
(732) **I. D. C. Holding, a. s.**, Drieňová 3, 821 01
Bratislava, SK;
(740) Guniš Jaroslav, Mgr., Bratislava, SK;

(111) **194 398**
(151) 13.02.2001
(180) 24.08.2009
(210) 2132-99
(220) 24.08.1999
(442) 07.11.2000
(732) **American Cyanamid Company**, Five Giralda
Farms, Madison, New Jersey 07940-0874, US;
(740) Fajnorová Mária, Ing., Bratislava, SK;

(111) **194 393**
(151) 13.02.2001
(180) 20.08.2009
(210) 2092-99
(220) 20.08.1999
(442) 07.11.2000
(732) **I. D. C. Holding, a. s.**, Drieňová 3, 821 01
Bratislava, SK;
(740) Guniš Jaroslav, Mgr., Bratislava, SK;

(111) **194 399**
(151) 13.02.2001
(180) 24.08.2009
(210) 2133-99
(220) 24.08.1999
(442) 07.11.2000
(732) **American Cyanamid Company**, Five Giralda
Farms, Madison, New Jersey 07940-0874, US;
(740) Fajnorová Mária, Ing., Bratislava, SK;

(111) **194 394**
(151) 13.02.2001
(180) 20.08.2009
(210) 2093-99
(220) 20.08.1999

(111) **194 400**
(151) 13.02.2001
(180) 24.08.2009
(210) 2134-99

(220) 24.08.1999
(442) 07.11.2000
(732) **American Cyanamid Company**, Five Giralda Farms, Madison, New Jersey 07940-0874, US;
(740) Fajnorová Mária, Ing., Bratislava, SK;

(111) **194 401**
(151) 13.02.2001
(180) 24.08.2009
(210) 2136-99
(220) 24.08.1999
(442) 07.11.2000
(732) **Víno Nitra, spol. s r. o.**, Vinárska 1, 951 41 Lužianky, SK;
(740) ROTT, RŮŽIČKA & GUTTMANN, v. o. s., Bratislava, SK;

(111) **194 402**
(151) 13.02.2001
(180) 24.08.2009
(210) 2137-99
(220) 24.08.1999
(442) 07.11.2000
(732) **Víno Nitra, spol. s r. o.**, Vinárska 1, 951 41 Lužianky, SK;
(740) ROTT, RŮŽIČKA & GUTTMANN, v. o. s., Bratislava, SK;

(111) **194 403**
(151) 13.02.2001
(180) 24.08.2009
(210) 2138-99
(220) 24.08.1999
(442) 07.11.2000
(732) **Víno Nitra, spol. s r. o.**, Vinárska 1, 951 41 Lužianky, SK;
(740) ROTT, RŮŽIČKA & GUTTMANN, v. o. s., Bratislava, SK;

(111) **194 404**
(151) 13.02.2001
(180) 24.08.2009
(210) 2140-99
(220) 24.08.1999
(442) 07.11.2000
(732) **LEŽATÁ OSMIČKA PLUS, spol. s r. o.**, Vajnorská 48, 831 04 Bratislava, SK;

(111) **194 405**
(151) 13.02.2001
(180) 24.08.2009
(210) 2142-99
(220) 24.08.1999
(442) 07.11.2000
(732) **KIA MOTORS CORPORATION**, A Korean Corporation (Manufacturers and Merchants), 992-28, Siheuns - Dong, Kumchon-Gu, Seoul, KR;
(740) Juran Svetozár, JUDr., Bratislava, SK;

(111) **194 406**
(151) 13.02.2001
(180) 25.08.2009
(210) 2146-99
(220) 25.08.1999
(442) 07.11.2000
(732) **Cirrus Logic, Inc.**, 3100 West Warren Avenue, Fremont, California 94538, US;
(740) Fajnorová Mária, Ing., Bratislava, SK;

(111) **194 407**
(151) 13.02.2001
(180) 25.08.2009
(210) 2147-99
(220) 25.08.1999
(442) 07.11.2000
(732) **AMERICAN HOME PRODUCTS CORPORATION**, Five Giralda Farms, Madison, New Jersey 07940-0874, US;
(740) Fajnorová Mária, Ing., Bratislava, SK;

(111) **194 408**
(151) 13.02.2001
(180) 25.08.2009
(210) 2148-99
(220) 25.08.1999
(442) 07.11.2000
(732) **ASTRA AKTIEBOLAG**, Västra Mälarehamnen 9, S-151 85 Södertälje, SE;
(740) Žovicová Viera, Mgr., Bratislava, SK;

(111) **194 409**
(151) 13.02.2001
(180) 25.08.2009
(210) 2149-99
(220) 25.08.1999
(442) 07.11.2000
(732) **ASTRA AKTIEBOLAG**, Västra Mälarehamnen 9, S-151 85 Södertälje, SE;
(740) Žovicová Viera, Mgr., Bratislava, SK;

(111) **194 410**
(151) 13.02.2001
(180) 25.08.2009
(210) 2154-99
(220) 25.08.1999
(442) 07.11.2000
(732) **Výskumný ústav stavebný, a. s., Košice**, Slovenská 26, 040 01 Košice, SK;

(111) **194 411**
(151) 13.02.2001
(180) 25.08.2009
(210) 2155-99
(220) 25.08.1999
(442) 07.11.2000
(732) **Výskumný ústav stavebný, a. s., Košice**, Slovenská 26, 040 01 Košice, SK;

(111) **194 412**
(151) 13.02.2001
(180) 25.08.2009
(210) 2158-99
(220) 25.08.1999
(442) 07.11.2000
(732) **Výskumný ústav stavebný, a. s., Košice, Slovenská 26, 040 01 Košice, SK;**

(111) **194 413**
(151) 13.02.2001
(180) 25.08.2009
(210) 2159-99
(220) 25.08.1999
(442) 07.11.2000
(732) **Výskumný ústav stavebný, a. s., Košice, Slovenská 26, 040 01 Košice, SK;**

(111) **194 414**
(151) 13.02.2001
(180) 25.08.2009
(210) 2160-99
(220) 25.08.1999
(442) 07.11.2000
(732) **Výskumný ústav stavebný, a. s., Košice, Slovenská 26, 040 01 Košice, SK;**

(111) **194 415**
(151) 13.02.2001
(180) 25.08.2009
(210) 2161-99
(220) 25.08.1999
(442) 07.11.2000
(732) **Výskumný ústav stavebný, a. s., Košice, Slovenská 26, 040 01 Košice, SK;**

(111) **194 416**
(151) 13.02.2001
(180) 25.08.2009
(210) 2162-99
(220) 25.08.1999
(442) 07.11.2000
(732) **Výskumný ústav stavebný, a. s., Košice, Slovenská 26, 040 01 Košice, SK;**

(111) **194 417**
(151) 13.02.2001
(180) 25.08.2009
(210) 2163-99
(220) 25.08.1999
(442) 07.11.2000
(732) **Výskumný ústav stavebný, a. s., Košice, Slovenská 26, 040 01 Košice, SK;**

(111) **194 418**
(151) 13.02.2001
(180) 25.08.2009
(210) 2164-99
(220) 25.08.1999

(442) 07.11.2000
(732) **Výskumný ústav stavebný, a. s., Košice, Slovenská 26, 040 01 Košice, SK;**

(111) **194 419**
(151) 13.02.2001
(180) 25.08.2009
(210) 2166-99
(220) 25.08.1999
(442) 07.11.2000
(732) **Výskumný ústav stavebný, a. s., Košice, Slovenská 26, 040 01 Košice, SK;**

(111) **194 420**
(151) 13.02.2001
(180) 25.08.2009
(210) 2167-99
(220) 25.08.1999
(442) 07.11.2000
(732) **Výskumný ústav stavebný, a. s., Košice, Slovenská 26, 040 01 Košice, SK;**

(111) **194 421**
(151) 13.02.2001
(180) 25.08.2009
(210) 2168-99
(220) 25.08.1999
(442) 07.11.2000
(732) **Výskumný ústav stavebný, a. s., Košice, Slovenská 26, 040 01 Košice, SK;**

(111) **194 422**
(151) 13.02.2001
(180) 25.08.2009
(210) 2169-99
(220) 25.08.1999
(442) 07.11.2000
(732) **Výskumný ústav stavebný, a. s., Košice, Slovenská 26, 040 01 Košice, SK;**

(111) **194 423**
(151) 13.02.2001
(180) 25.08.2009
(210) 2170-99
(220) 25.08.1999
(442) 07.11.2000
(732) **Výskumný ústav stavebný, a. s., Košice, Slovenská 26, 040 01 Košice, SK;**

(111) **194 424**
(151) 13.02.2001
(180) 25.08.2009
(210) 2171-99
(220) 25.08.1999
(442) 07.11.2000
(732) **Výskumný ústav stavebný, a. s., Košice, Slovenská 26, 040 01 Košice, SK;**

(111) **194 425**
 (151) 13.02.2001
 (180) 25.08.2009
 (210) 2172-99
 (220) 25.08.1999
 (442) 07.11.2000
 (732) **Výskumný ústav stavebný, a. s., Košice, Slovenská 26, 040 01 Košice, SK;**

(111) **194 431**
 (151) 13.02.2001
 (180) 26.08.2009
 (210) 2182-99
 (220) 26.08.1999
 (442) 07.11.2000
 (732) **MINI DISKONT, s. r. o., Mlynské Nivy 70, 820 06 Bratislava 26, SK;**

(111) **194 426**
 (151) 13.02.2001
 (180) 25.08.2009
 (210) 2173-99
 (220) 25.08.1999
 (442) 07.11.2000
 (732) **Výskumný ústav stavebný, a. s., Košice, Slovenská 26, 040 01 Košice, SK;**

(111) **194 432**
 (151) 13.02.2001
 (180) 26.08.2009
 (210) 2183-99
 (220) 26.08.1999
 (442) 07.11.2000
 (732) **MINI DISKONT, s. r. o., Mlynské Nivy 70, 820 06 Bratislava 26, SK;**

(111) **194 427**
 (151) 13.02.2001
 (180) 25.08.2009
 (210) 2175-99
 (220) 25.08.1999
 (442) 07.11.2000
 (732) **Chvojka Peter, Nám. odborárov 7, 935 21 Tlmače, SK;**

(111) **194 433**
 (151) 13.02.2001
 (180) 26.08.2009
 (210) 2184-99
 (220) 26.08.1999
 (442) 07.11.2000
 (732) **MINI DISKONT, s. r. o., Mlynské Nivy 70, 820 06 Bratislava 26, SK;**

(111) **194 428**
 (151) 13.02.2001
 (180) 26.08.2009
 (210) 2177-99
 (220) 26.08.1999
 (442) 07.11.2000
 (732) **ISHIHARA SANGYO KAISHA, LTD., 3-15, Edobori, 1-chome, Nishi-ku, Osaka, JP;**
 (740) **Bušová Eva, JUDr., Bratislava, SK;**

(111) **194 434**
 (151) 13.02.2001
 (180) 26.08.2009
 (210) 2185-99
 (220) 26.08.1999
 (442) 07.11.2000
 (732) **MINI DISKONT, s. r. o., Mlynské Nivy 70, 820 06 Bratislava 26, SK;**

(111) **194 429**
 (151) 13.02.2001
 (180) 26.08.2009
 (210) 2178-99
 (220) 26.08.1999
 (442) 07.11.2000
 (732) **ISHIHARA SANGYO KAISHA, LTD., 3-15, Edobori, 1-chome, Nishi-ku, Osaka, JP;**
 (740) **Bušová Eva, JUDr., Bratislava, SK;**

(111) **194 435**
 (151) 13.02.2001
 (180) 26.08.2009
 (210) 2186-99
 (220) 26.08.1999
 (442) 07.11.2000
 (732) **Janiček Jan, Horská 180, 560 02 Česká Třebová, CZ;**
 (740) **Dudová Tatiana, Trenčín, SK;**

(111) **194 430**
 (151) 13.02.2001
 (180) 26.08.2009
 (210) 2179-99
 (220) 26.08.1999
 (442) 07.11.2000
 (732) **ISHIHARA SANGYO KAISHA, LTD., 3-15, Edobori, 1-chome, Nishi-ku, Osaka, JP;**
 (740) **Bušová Eva, JUDr., Bratislava, SK;**

(111) **194 436**
 (151) 13.02.2001
 (180) 26.08.2009
 (210) 2187-99
 (220) 26.08.1999
 (442) 07.11.2000
 (732) **KEPA Cosmetics, s. r. o., Jankovcova 18, 170 37 Praha 7, CZ;**
 (740) **Dudová Tatiana, Trenčín, SK;**

(111) **194 437**
(151) 13.02.2001
(180) 26.08.2009
(210) 2190-99
(220) 26.08.1999
(442) 07.11.2000
(732) **Vino Nitra, spol. s r. o.**, Vinárska 1, 951 41
Lužianky, SK;
(740) **ROTT, RŮŽIČKA & GUTTMANN, v. o. s.**,
Bratislava, SK;

(111) **194 438**
(151) 13.02.2001
(180) 26.08.2009
(210) 2191-99
(220) 26.08.1999
(442) 07.11.2000
(732) **Vino Nitra, spol. s r. o.**, Vinárska 1, 951 41
Lužianky, SK;
(740) **ROTT, RŮŽIČKA & GUTTMANN, v. o. s.**,
Bratislava, SK;

(111) **194 439**
(151) 13.02.2001
(180) 26.08.2009
(210) 2195-99
(220) 26.08.1999
(442) 07.11.2000
(732) **Zlaté Stránky MEDIATEL, spol. s r. o.**, Pri Starej
prachárni č. 14, 832 05 Bratislava, SK;
(740) **Ondruš Ján, JUDr.**, Bratislava, SK;

(111) **194 440**
(151) 13.02.2001
(180) 27.08.2009
(210) 2200-99
(220) 27.08.1999
(442) 07.11.2000
(732) **Metro SB-Handels AG**, Neuhofstrasse 4, 6340
Baar, CH;
(740) **Bezák Marián, Ing.**, Bratislava, SK;

(111) **194 441**
(151) 13.02.2001
(180) 27.08.2009
(210) 2221-99
(220) 27.08.1999
(442) 07.11.2000
(732) **EUROPRESS, k. s.**, Viktora Huga 6, 150 00 Praha
5, CZ;
(740) **Hojčuš Peter, Ing.**, Bratislava, SK;

(111) **194 442**
(151) 13.02.2001
(180) 27.08.2009
(210) 2222-99
(220) 27.08.1999
(442) 07.11.2000

(732) **EUROPRESS, k. s.**, Viktora Huga 6, 150 00 Praha
5, CZ;
(740) **Hojčuš Peter, Ing.**, Bratislava, SK;

(111) **194 443**
(151) 13.02.2001
(180) 30.08.2009
(210) 2224-99
(220) 30.08.1999
(310) 199904732
(320) 14.05.1999
(330) NO
(442) 07.11.2000
(732) **Philip Morris Products Inc.**, 3601 Commerce
Road, Richmond, US;
(740) **Bušová Eva, JUDr.**, Bratislava, SK;

(111) **194 444**
(151) 13.02.2001
(180) 30.08.2009
(210) 2225-99
(220) 30.08.1999
(310) 99799633
(320) 25.06.1999
(330) FR
(442) 07.11.2000
(732) **The Procter & Gamble Company**, spoločnosť
zriadená podľa zákonov štátu Ohio, One Procter &
Gamble Plaza, Cincinnati, Ohio, US;
(740) **Bušová Eva, JUDr.**, Bratislava, SK;

(111) **194 445**
(151) 13.02.2001
(180) 30.08.2009
(210) 2227-99
(220) 30.08.1999
(442) 07.11.2000
(732) **Reemtsma Cigarettenfabriken GmbH**, Park-
strasse 51, 22605 Hamburg, DE;
(740) **Bušová Eva, JUDr.**, Bratislava, SK;

(111) **194 446**
(151) 13.02.2001
(180) 30.08.2009
(210) 2229-99
(220) 30.08.1999
(442) 07.11.2000
(732) **Agouron Pharmaceuticals, Inc.**, 10350 N. Torrey
Pines Road - Suite 100, La Jolla, California 92037,
US;
(740) **ROTT, RŮŽIČKA & GUTTMANN, v. o. s.**,
Bratislava, SK;

(111) **194 447**
(151) 13.02.2001
(180) 30.08.2009
(210) 2233-99
(220) 30.08.1999
(442) 07.11.2000

(732) **BIOVETA, a. s.**, Komenského 212, 683 23
Ivanovice na Hané, CZ;
(740) Labudík Miroslav, Ing., Kysucké Nové Mesto, SK;

(111) **194 448**
(151) 13.02.2001
(180) 30.08.2009
(210) 2234-99
(220) 30.08.1999
(442) 07.11.2000
(732) **Pecková Stanislava - NEBBIA, B. S.** Timravy
949/9, 010 01 Žilina, SK;
(740) Litvákova Edita, Ing., Ivanka pri Dunaji, SK;

(111) **194 449**
(151) 13.02.2001
(180) 31.08.2009
(210) 2235-99
(220) 31.08.1999
(442) 07.11.2000
(732) **Penhaligon's Limited**, a U. K. corporation, Unit 5-
-7, Blenheim Court, Brewery Road, London
N7 9NY, GB;
(740) Čechvalová Dagmar, Bratislava, SK;

(111) **194 450**
(151) 13.02.2001
(180) 31.08.2009
(210) 2236-99
(220) 31.08.1999
(442) 07.11.2000
(732) **FYTOFARM, spol. s r. o.**, Dúbravská cesta 21,
842 51 Bratislava, SK;
(740) Čechvalová Dagmar, Bratislava, SK;

(111) **194 451**
(151) 13.02.2001
(180) 31.08.2009
(210) 2237-99
(220) 31.08.1999
(442) 07.11.2000
(732) **Philip Morris Products Inc.**, 3601 Commerce
Road, Richmond, US;
(740) Bušová Eva, JUDr., Bratislava, SK;

(111) **194 452**
(151) 13.02.2001
(180) 31.08.2009
(210) 2239-99
(220) 31.08.1999
(442) 07.11.2000
(732) **Solné mlýny, a. s.**, Sladkovského 47, 772 50
Olomouc, CZ;
(740) Žovicová Viera, Mgr., Bratislava, SK;

(111) **194 453**
(151) 13.02.2001
(180) 31.08.2009
(210) 2240-99

(220) 31.08.1999
(442) 07.11.2000
(732) **Kura František, FRAM**, Papiernická 21, 034 01
Ružomberok, SK;

(111) **194 454**
(151) 13.02.2001
(180) 02.09.2009
(210) 2242-99
(220) 02.09.1999
(442) 07.11.2000
(732) **Tech Data Corporation**, 5350 Tech Data Drive,
Clearwater, Florida 33760, US;
(740) PATENTSERVIS BRATISLAVA, a. s., Bratislava,
SK;

(111) **194 455**
(151) 13.02.2001
(180) 02.09.2009
(210) 2243-99
(220) 02.09.1999
(310) 02219/1999
(320) 11.03.1999
(330) CH
(442) 07.11.2000
(732) **The Procter & Gamble Company**, spoločnosť
zriadená podľa zákonov štátu Ohio, One Procter &
Gamble Plaza, Cincinnati, Ohio, US;
(740) Bušová Eva, JUDr., Bratislava, SK;

(111) **194 456**
(151) 13.02.2001
(180) 02.09.2009
(210) 2244-99
(220) 02.09.1999
(442) 07.11.2000
(732) **The Procter & Gamble Company**, spoločnosť
zriadená podľa zákonov štátu Ohio, One Procter &
Gamble Plaza, Cincinnati, Ohio, US;
(740) Bušová Eva, JUDr., Bratislava, SK;

(111) **194 457**
(151) 13.02.2001
(180) 02.09.2009
(210) 2246-99
(220) 02.09.1999
(442) 07.11.2000
(732) **The Wellcome Foundation Limited**, Glaxo
Wellcome House, Berkeley Avenue, Greenford,
Middlesex UB6 0NN, GB;
(740) Hojčuš Peter, Ing., Bratislava, SK;

(111) **194 458**
(151) 13.02.2001
(180) 02.09.2009
(210) 2247-99
(220) 02.09.1999
(442) 07.11.2000

(732) **Matica slovenská**, Námestie Jozefa C. Hronského
č. 1, 036 52 Martin, SK;

(111) **194 459**

(151) 13.02.2001

(180) 02.09.2009

(210) 2248-99

(220) 02.09.1999

(442) 07.11.2000

(732) **Matica slovenská**, Námestie Jozefa C. Hronského
č. 1, 036 52 Martin, SK;

(111) **194 460**

(151) 13.02.2001

(180) 02.09.2009

(210) 2249-99

(220) 02.09.1999

(442) 07.11.2000

(732) **L. D. L. Cosmetics, s. r. o.**, Svárov 323, 755 01
Vsetín, CZ;

(740) Guniš Jaroslav, Mgr., Bratislava, SK;

(111) **194 461**

(151) 13.02.2001

(180) 02.09.2009

(210) 2251-99

(220) 02.09.1999

(442) 07.11.2000

(732) **Vitis trade, s. r. o.**, Sásovská cesta 41, 974 01
Banská Bystrica, SK;

(111) **194 462**

(151) 13.02.2001

(180) 03.09.2009

(210) 2287-99

(220) 03.09.1999

(442) 07.11.2000

(732) **Tatrachema, v. d.**, Bulharská 40, 917 02 Trnava,
SK;

(111) **194 463**

(151) 13.02.2001

(180) 06.09.2009

(210) 2290-99

(220) 06.09.1999

(442) 07.11.2000

(732) **The lams Company**, 7250 Poe Avenue, Dayton,
Ohio 45414, US;

(740) Bachratá Magdaléna, Mgr., Bratislava, SK;

(111) **194 464**

(151) 13.02.2001

(180) 06.09.2009

(210) 2291-99

(220) 06.09.1999

(442) 07.11.2000

(732) **DEHTOCHEMA, BITUMAT, a. s.**, Pražská 870,
294 21 Bělá pod Bezdězem, CZ;

(740) Bušová Eva, JUDr., Bratislava, SK;

(111) **194 465**

(151) 13.02.2001

(180) 06.09.2009

(210) 2292-99

(220) 06.09.1999

(442) 07.11.2000

(732) **DEHTOCHEMA, BITUMAT, a. s.**, Pražská 870,
294 21 Bělá pod Bezdězem, CZ;

(740) Bušová Eva, JUDr., Bratislava, SK;

(111) **194 466**

(151) 13.02.2001

(180) 06.09.2009

(210) 2293-99

(220) 06.09.1999

(442) 07.11.2000

(732) **DEHTOCHEMA, BITUMAT, a. s.**, Pražská 870,
294 21 Bělá pod Bezdězem, CZ;

(740) Bušová Eva, JUDr., Bratislava, SK;

(111) **194 467**

(151) 13.02.2001

(180) 06.09.2009

(210) 2294-99

(220) 06.09.1999

(442) 07.11.2000

(732) **DEHTOCHEMA, BITUMAT, a. s.**, Pražská 870,
294 21 Bělá pod Bezdězem, CZ;

(740) Bušová Eva, JUDr., Bratislava, SK;

(111) **194 468**

(151) 13.02.2001

(180) 06.09.2009

(210) 2295-99

(220) 06.09.1999

(442) 07.11.2000

(732) **DEHTOCHEMA, BITUMAT, a. s.**, Pražská 870,
294 21 Bělá pod Bezdězem, CZ;

(740) Bušová Eva, JUDr., Bratislava, SK;

(111) **194 469**

(151) 13.02.2001

(180) 06.09.2009

(210) 2296-99

(220) 06.09.1999

(442) 07.11.2000

(732) **DEHTOCHEMA, BITUMAT, a. s.**, Pražská 870,
294 21 Bělá pod Bezdězem, CZ;

(740) Bušová Eva, JUDr., Bratislava, SK;

(111) **194 470**
(151) 13.02.2001
(180) 06.09.2009
(210) 2298-99
(220) 06.09.1999
(442) 07.11.2000
(732) **DEHTOCHEMA, BITUMAT, a. s.**, Pražská 870,
294 21 Bělá pod Bezdězem, CZ;
(740) Bušová Eva, JUDr., Bratislava, SK;

(111) **194 471**
(151) 13.02.2001
(180) 06.09.2009
(210) 2300-99
(220) 06.09.1999
(442) 07.11.2000
(732) **DEHTOCHEMA, BITUMAT, a. s.**, Pražská 870,
294 21 Bělá pod Bezdězem, CZ;
(740) Bušová Eva, JUDr., Bratislava, SK;

(111) **194 472**
(151) 13.02.2001
(180) 10.09.2009
(210) 2355-99
(220) 10.09.1999
(442) 07.11.2000
(732) **PLASTED, s. r. o.**, Dvorská cesta 3, 940 42 Nové
Zámky, SK;

(111) **194 473**
(151) 13.02.2001
(180) 13.09.2009
(210) 2357-99
(220) 13.09.1999
(442) 07.11.2000
(732) **COFFEA, s. r. o.**, Bučany 591, 919 28 Bučany, SK;

(111) **194 474**
(151) 13.02.2001
(180) 13.09.2009
(210) 2359-99
(220) 13.09.1999
(442) 07.11.2000
(732) **MATADOR, a. s.**, T. Vansovej 1054/45, 020 32
Púchov, SK;
(740) Mrenica Jaroslav, Ing., Púchov, SK;

(111) **194 475**
(151) 13.02.2001
(180) 14.09.2009
(210) 2362-99
(220) 14.09.1999
(442) 07.11.2000
(732) **Mats Wicktor**, PL 5304, 54193 Skövde, SE;
(740) **ROTT, RŮŽIČKA & GUTTMANN, v. o. s.**,
Bratislava, SK;

(111) **194 476**
(151) 13.02.2001
(180) 14.09.2009
(210) 2363-99
(220) 14.09.1999
(442) 07.11.2000
(732) **TECTUM-GEOSYNTHETIC, s. r. o.**, Radvanská
1, 811 01 Bratislava, SK;

(111) **194 477**
(151) 13.02.2001
(180) 14.09.2009
(210) 2364-99
(220) 14.09.1999
(442) 07.11.2000
(732) **TECTUM-GEOSYNTHETIC, s. r. o.**, Radvanská
1, 811 01 Bratislava, SK;

(111) **194 478**
(151) 13.02.2001
(180) 14.09.2009
(210) 2365-99
(220) 14.09.1999
(442) 07.11.2000
(732) **TECTUM-GEOSYNTHETIC, s. r. o.**, Radvanská
1, 811 01 Bratislava, SK;

(111) **194 479**
(151) 13.02.2001
(180) 16.09.2009
(210) 2366-99
(220) 16.09.1999
(442) 07.11.2000
(732) **AJINOMOTO CO., INC.**, 15-1, Kyobashi 1-
-Chome, Chuo-Ku, Tokyo, JP;
(740) Fajnorová Mária, Ing., Bratislava, SK;

(111) **194 480**
(151) 13.02.2001
(180) 16.09.2009
(210) 2368-99
(220) 16.09.1999
(442) 07.11.2000
(732) **UNILEVER N. V.**, Weena 455, 3013 AL Rotter-
dam, NL;
(740) Fajnorová Mária, Ing., Bratislava, SK;

(111) **194 481**
(151) 13.02.2001
(180) 16.09.2009
(210) 2369-99
(220) 16.09.1999
(442) 07.11.2000
(732) **AMERICAN CYANAMID COMPANY**, Five
Giralda Farms, Madison, New Jersey 07940-0874,
US;
(740) Fajnorová Mária, Ing., Bratislava, SK;

(111) **194 482**
(151) 13.02.2001
(180) 16.09.2009
(210) 2375-99
(220) 16.09.1999
(442) 07.11.2000
(732) **Melicherová Andrea - FIT ŠTÚDIO A**, Rákoczy-
ho 36/47, 945 01 Komárno, SK;
(740) Holoubková Mária, Ing., Bratislava, SK;

(111) **194 483**
(151) 13.02.2001
(180) 17.09.2009
(210) 2376-99
(220) 17.09.1999
(442) 07.11.2000
(732) **COLGATE-PALMOLIVE COMPANY**, 300 Park
Avenue, New York, New York, US;
(740) Hörmannová Zuzana, Ing., Bratislava, SK;

(111) **194 484**
(151) 13.02.2001
(180) 20.09.2009
(210) 2388-99
(220) 20.09.1999
(442) 07.11.2000
(732) **Merck & Co., Inc.**, One Merck Drive, Whitehouse
Station, New Jersey, US;
(740) Bušová Eva, JUDr., Bratislava, SK;

(111) **194 485**
(151) 13.02.2001
(180) 20.09.2009
(210) 2389-99
(220) 20.09.1999
(442) 07.11.2000
(732) **Kabushiki Kaisha Sony Computer Entertain-
ment (Sony Computer Entertainment Inc.)**, 1-1,
Akasaka 7-chome, Minato-ku, Tokyo, JP;
(740) Bušová Eva, JUDr., Bratislava, SK;

(111) **194 486**
(151) 13.02.2001
(180) 16.09.2009
(210) 2401-99
(220) 16.09.1999
(442) 07.11.2000
(732) **JEDNOTA, spotrebné družstvo, Bratislava**,
Bárdošova č. 2, 833 02 Bratislava, SK;

(111) **194 487**
(151) 13.02.2001
(180) 20.09.2009
(210) 2404-99
(220) 20.09.1999
(442) 07.11.2000
(732) **ALUMETALL, a. s.**, Suchovská cesta 2, 917 01
Trnava, SK;

(111) **194 488**
(151) 13.02.2001
(180) 20.09.2009
(210) 2406-99
(220) 20.09.1999
(442) 07.11.2000
(732) **AGE PRO AGE, s. r. o.**, Záhradnícka 46, 821 08
Bratislava, SK;

(111) **194 489**
(151) 13.02.2001
(180) 21.09.2009
(210) 2407-99
(220) 21.09.1999
(442) 07.11.2000
(732) **SUPRA, s. r. o.**, Mišíkova 3, 052 01 Spišská Nová
Ves, SK;

(111) **194 490**
(151) 13.02.2001
(180) 21.09.2009
(210) 2411-99
(220) 21.09.1999
(442) 07.11.2000
(732) **AMERICAN CYANAMID COMPANY**, Five
Giralda Farms, Madison, New Jersey 07940-0874,
US;
(740) Fajnorová Mária, Ing., Bratislava, SK;

(111) **194 491**
(151) 13.02.2001
(180) 21.09.2009
(210) 2413-99
(220) 21.09.1999
(442) 07.11.2000
(732) **Matsushita Electric Industrial Co., Ltd.**, 1006,
Oaza Kadoma, Kadoma-shi, Osaka Prefecture, JP;
(740) Fajnorová Mária, Ing., Bratislava, SK;

(111) **194 492**
(151) 13.02.2001
(180) 22.09.2009
(210) 2416-99
(220) 22.09.1999
(442) 07.11.2000
(732) **FUKUDA DENSHI CO., LTD.**, 39-4, Hongo-3-
-chome, Bunkyo-ku, Tokyo, JP;
(740) Fajnorová Mária, Ing., Bratislava, SK;

(111) **194 493**
(151) 13.02.2001
(180) 23.09.2009
(210) 2420-99
(220) 23.09.1999
(442) 07.11.2000
(732) **KRAFT FOODS AS**, Johan Throne Holsts Plass 1,
0566 Oslo, NO;
(740) Fajnorová Mária, Ing., Bratislava, SK;

(111) **194 495**
(151) 15.02.2001
(180) 06.02.2006
(210) 343-96
(220) 06.02.1996
(442) 07.10.1998
(732) **ZENIT, spol. s r. o.**, Pražská 162, 286 01 Čáslav,
CZ;
(740) Kajabová Monika, JUDr., Bratislava, SK;

(111) **194 496**
(151) 15.02.2001
(180) 16.05.2006
(210) 1342-96
(220) 16.05.1996
(442) 10.09.1999
(732) **Globus Holding GmbH & Co. KG**, Leipziger
Strasse 8, 66606 St. Wendel, DE;
(740) **ROTT, RŮŽIČKA & GUTTMANN, v. o. s.**,
Bratislava, SK;

(111) **194 498**
(151) 15.02.2001
(180) 24.09.2007
(210) 2778-97
(220) 24.09.1997
(442) 08.10.1999
(732) **Banák Pavol, Ing. - Banchem, chemická výroba
a obchod**, Žitnoostrovská 7, 929 01 Dunajská
Streda, SK;
(740) Bachratá Magdaléna, Mgr., Bratislava, SK;

(111) **194 499**
(151) 15.02.2001
(180) 15.12.2007
(210) 3693-97
(220) 15.12.1997
(442) 08.10.1999
(732) **Barvy TEBAS, s. r. o.**, Poděbradská 195/7, 190 05
Praha 9, CZ;
(740) Bachratá Magdaléna, Mgr., Bratislava, SK;

(111) **194 505**
(151) 16.02.2001
(180) 15.12.2008
(210) 3236-98
(220) 15.12.1998
(442) 07.11.2000
(732) **FARMTEC, a. s.**, Skálova 2489, 390 02 Tábor, CZ;
(740) Mišľanová Mária, Košice, SK;

Zapísané ochranné známky so zmenou

2569-96	194 497	686-99	194 507	695-99	194 511	1341-99	194 248
829-98	194 506	687-99	194 508	696-99	194 512	1540-99	194 503
513-99	194 500	691-99	194 509	717-99	194 502	2080-99	194 494
514-99	194 501	692-99	194 510	1270-99	194 504		

(111) 194 248

(151) 12.02.2001

(180) 25.05.2009

(210) 1341-99

(220) 25.05.1999

(442) 08.11.1999

7 (511) 9, 12, 35, 37, 42

(511) 9 - Elektronické a mechanické zabezpečovacie systémy a zariadenia slúžiace na ochranu majetku a osoby pred neoprávnenými zásahmi vrátane zabezpečovacích systémov a zariadení umožňujúcich sledovanie pohybu a prejavu osoby v objekte a v jeho okolí; dochádzkové a prístupové elektronické a mechanické systémy a zariadenia.

12 - Zabezpečovacie zariadenia proti odcudzeniu vozidiel; zabezpečovacie poplašné zariadenia proti odcudzeniu vozidiel.

35 - Pomoc pri riadení obchodnej činnosti s tovarmi uvedenými v tr. 9 a 12; poradenstvo obchodné s tovarmi uvedenými v tr. 9 a 12.

37 - Montáž, údržba a opravy systémov a zariadení uvedených v triedach 9 a 12.

42 - Vývoj, projektovanie a revízie systémov a zariadení uvedených v triedach 9 a 12; poradenstvo odborné s tovarmi uvedenými v triedach 9 a 12.

(540)



(732) VARIANT ALFA, spol. s r. o., Topásová 54, 040 11 Košice, SK;

(740) Regina Ivan, Ing., Košice, SK;

(111) 194 494

(151) 13.02.2001

(180) 19.08.2009

(210) 2080-99

(220) 19.08.1999

(442) 07.11.2000

7 (511) 5

(511) 5 - Farmaceutické prípravky a zdravotnícke prípravky, dietetické látky na lekárske účely, výživné prípravky na lekárske účely na denné doplnenie stravy (vrátane fitnessprípravkov) ako instantná strava alebo samostatná (vlastná) zmes, ktorá sa skladá hlavne z mlieka v prášku, zo živočíšnych alebo zeleninových proteínov, tiež s prídavkom vitamínov, minerálov, stopových prvkov a cukru, vo forme prášku, kapsúl (toboliek) alebo tabliet; tekuté a instantné minerálne nápoje, proteínové preparáty na lekárske účely.

(540) **INKODIET**

(732) NUTRICHEM diät + Pharma GmbH, Am Espan 1-3, D-91154 Roth, DE;

(740) ROTT, RŮŽIČKA & GUTTMANN, v. o. s., Bratislava, SK;

(111) 194 497

(151) 15.02.2001

(180) 01.10.2006

(210) 2569-96

(220) 01.10.1996

(442) 08.10.1999

7 (511) 35

(511) 35 - Pomoc pri riadení obchodnej činnosti; obchodný manažment a podnikové poradenstvo; poradenstvo v obchodnej činnosti.

(540) **COCO POPS**

(732) BONAVITA - SERVIS, spol. s r. o., Tematínska ul. 2, 851 05 Bratislava, SK;

(740) Kastler Anton, Bratislava, SK;

(111) 194 500

(151) 15.02.2001

(180) 03.03.2009

(210) 513-99

(220) 03.03.1999

(442) 09.10.2000

7 (511) 3, 16, 21, 29, 30, 31, 32, 33, 34, 35, 42

(511) 3 - Bieliace a iné prípravky na pranie a čistenie bielizne, prípravky na čistenie, leštenie a odmasťovanie, prostriedky na čistenie kuchynských a hygienických zariadení, mydlá, voňavkárské výrobky, éterické oleje, kozmetické prípravky, vlasové vodičky, prípravky na čistenie zubov.

16 - Výrobky z papiera a kartónu, obalové materiály z plastických hmôt.

21 - Domáce a kuchynské potreby a nádoby, výrobky zo skla a porcelánu, ktoré nie sú zahrnuté v iných triedach, pomôcky na čistenie kuchynských a hygienických zariadení.

29 - Chladený, mrazený a údený tovar, ako sú mäso, ryby, hydina a zverina, mäsové výťažky, konzervované, sušené a tepelne spracované ovocie a zelenina, rósoly, džemy, marmelády, ovocné zaváraniny, ovocné pretlaky, vajcia, mlieko a mliečne výrobky, jedlé oleje a tuky.

30 - Káva, čaj, kakao, cukor, ryža, maniok, ságo, kávové náhradky, múka a výrobky z obilja, chlieb, pekárské a cukrárske výrobky, zmrzlina, med, melasový sirup, kvasnice, prášky do pečiva, soľ kuchynská, horčica, ocot, omáčky ako chuťové prísady, korenie, ľad.

31 - Čerstvé ovocie a zelenina, potrava pre zvieratá.

32 - Pivo, minerálne a sytené vody a iné nealko-

holické nápoje, ovocné nápoje a ovocné šťavy, sirupy a iné prípravky na výrobu nápojov.
 33 - Alkoholické nápoje s výnimkou piva.
 34 - Tabak, potreby pre fajčiarov, zápalky.
 35 - Poradenstvo účtovné, organizačné a ekonomické, sprostredkovanie obchodu s tovarom.
 42 - Poskytovanie stravovacích a občerstvovacích služieb.

(540)



(591) červená, modrá

(732) SUPAKO - NOVA, a. s., Hlavná 146, 056 01 Gelnica, SK;

(740) Kováčik Štefan, Ing., Bratislava, SK;

(111) 194 501

(151) 15.02.2001

(180) 03.03.2009

(210) 514-99

(220) 03.03.1999

(442) 09.10.2000

7 (511) 3, 16, 21, 29, 30, 31, 32, 33, 34, 35, 42

(511) 3 - Bieliace a iné prípravky na pranie a čistenie bielizne, prípravky na čistenie, leštenie a odmasťovanie, prostriedky na čistenie kuchynských a hygienických zariadení, mydlá, voňavkárské výrobky, éterické oleje, kozmetické prípravky, vlasové vodičky, prípravky na čistenie zubov.

16 - Výrobky z papiera a kartónu, obalové materiály z plastických hmôt.

21 - Domáce a kuchynské potreby a nádoby, výrobky zo skla a porcelánu, ktoré nie sú zahrnuté v iných triedach, pomôcky na čistenie kuchynských a hygienických zariadení.

29 - Chladený, mrazený a údený tovar, ako sú mäso, ryby, hydina a zverina, mäsové výťažky, konzervované, sušené a tepelne spracované ovocie a zelenina, rôsoly, džemy, marmelády, ovocné zaváraniny, ovocné pretlaky, vajcia, mlieko a mliečne výrobky, jedlé oleje a tuky.

30 - Káva, čaj, kakao, cukor, ryža, maniok, ságo, kávové náhradky, múka a výrobky z obilia, chlieb, pekárské a cukrárske výrobky, zmrzlina, med, melasový sirup, kvasnice, prášky do pečiva, soľ kuchynská, horčica, ocot, omáčky ako chuťové prísady, korenie, ľad.

31 - Čerstvé ovocie a zelenina, potrava pre zvieratá.

32 - Pivo, minerálne a sytené vody a iné nealkoholické nápoje, ovocné nápoje a ovocné šťavy, sirupy a iné prípravky na výrobu nápojov.

33 - Alkoholické nápoje s výnimkou piva.

34 - Tabak, potreby pre fajčiarov, zápalky.

35 - Poradenstvo účtovné, organizačné a ekonomické, sprostredkovanie obchodu s tovarom.

42 - Poskytovanie stravovacích a občerstvovacích služieb.

(540)



(732) SUPAKO - NOVA, a. s., Hlavná 146, 056 01 Gelnica, SK;

(740) Kováčik Štefan, Ing., Bratislava, SK;

(111) 194 502

(151) 15.02.2001

(180) 22.03.2009

(210) 717-99

(220) 22.03.1999

(442) 14.08.2000

7 (511) 29, 30, 31, 35, 39

(511) 29 - Ryby a morské živočíchy, rybšie plátky, sardinky, výrobky z rýb a morských živočíchov, konzervované ryby a morské živočíchy, rybacie šaláty, ovocné šaláty a zeleninové šaláty, mäsové výrobky, hydinové výrobky a výrobky zo zveriny konzervované, sušené a tepelne spracované ovocie a zelenina; rôsoly, džemy, marmelády, ovocné zaváraniny, ovocné pretlaky; jedlé oleje a tuky; ovocné a zeleninové šaláty.

30 - Chaluhu, vodné riasy, aromatické prípravky do potravín, soľ na konzervovanie potravín, chuťové prísady, ocot, kečup, spojivá do údenín, pizza, morská voda na varenie, paradajková omáčka, majonéza, šalátové dresingy.

31 - Živé ryby a morské živočíchy.

35 - Sprostredkovanie obchodu, nákupu a predaja potravinárskych výrobkov.

39 - Skladovanie potravín, zamrazovanie potravinárskych výrobkov, balenie tovaru, skladovanie tovaru, prenájom skladovacích a mraziarenských kontajnerov.

(540)

Piknik

(732) RYBA, s. r. o., Južná trieda 54, 040 01 Košice, SK;

(740) Gruber Dalibor, Ing., Košice, SK;

(111) 194 503

(151) 15.02.2001

(180) 18.06.2009

(210) 1540-99

(220) 18.06.1999

(442) 09.10.2000

7 (511) 9, 37, 42

(511) 9 - Elektronické zabezpečovacie a poplašné zariadenia, sledovacia a monitorovacia technika, navigačné systémy, prístroje na prenos informácií, telekomunikačné prístroje, rádiové a bezdrôtové prístroje, požiarne zabezpečovacia signalizácia.

37 - Inštalácia, údržba a servis zabezpečovacej, poplašnej a požiarnej techniky.

42 - Poradenské služby v oblasti zabezpečovacej, poplašnej a požiarnej techniky vrátane návrhov a projekcie zabezpečovacích, monitorovacích a navigačných systémov.

(540) **AUTOAWACS**

(732) **AUTOAWACS BOHEMIA, s. r. o.**, 17. listopadu 235, 532 26 Pardubice, CZ;

(740) Fajnorová Mária, Ing., Bratislava, SK;

(111) 194 504

(151) 16.02.2001

(180) 19.05.2009

(210) 1270-99

(220) 19.05.1999

(442) 14.08.2000

7 (511) 9, 16

(511) 9 - Počítačový softvér na vedenie personálnych a obchodných informácií, modemy a inštruktážne manuály pre počítačový hardvér, softvér a periférne zariadenia predávané ako jednotky k tomuto tovaru.

16 - Inštruktážne manuály pre počítače.

(540) **PALM**

(732) **Palm, Inc.**, 5470 Great America Parkway, Santa Clara, California 95052, US;

(740) PATENTSERVIS BRATISLAVA, a. s., Bratislava, SK;

(111) 194 506

(151) 16.02.2001

(180) 03.04.2008

(210) 829-98

(220) 03.04.1998

(442) 10.12.1999

7 (511) 30, 35, 39

(511) 30 - Oblátky, trvanlivé a polotrvanlivé pečivo.

35 - Riadenie a organizácia obchodu s týmto tovarom.

39 - Distribúcia oblátok, trvanlivého a polotrvanlivého pečiva.

(540)

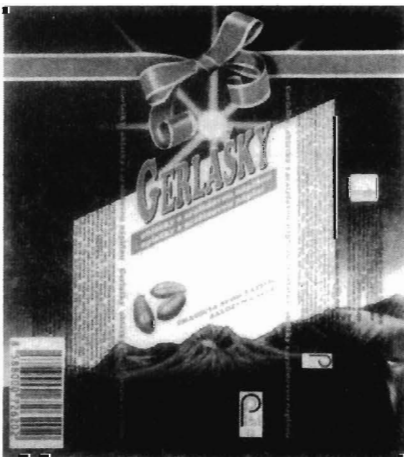

(732) **Pečivárne Lipt. Hrádok, s. r. o.**, Liptovská Porúbka 347, 033 01 Liptovský Hrádok, SK;

(111) 194 507

(151) 16.02.2001

(180) 18.03.2009

(210) 686-99

(220) 18.03.1999

(442) 09.10.2000

7 (511) 21

(511) 21 - Nástroje a pomôcky na čistenie, umývanie a leštenie povrchov, podláh a dlaždíc.

(540) **Blue Mop**

(732) **WS International, a. s.**, Perunská 2, 695 01 Hodonín, CZ;

(740) Labudík Miroslav, Ing., Kysucké Nové Mesto, SK;

(111) 194 508

(151) 16.02.2001

(180) 18.03.2009

(210) 687-99

(220) 18.03.1999

(442) 09.10.2000

7 (511) 8

(511) 8 - Ručné kuchynské nástroje, nástroje a prípravky, ako nožiarsky tovar, sekáčiky na mäso, nožnice, pítky.

(540) **MIRACLE BLADE**

(732) **WS International, a. s.**, Perunská 2, 695 01 Hodonín, CZ;

(740) Labudík Miroslav, Ing., Kysucké Nové Mesto, SK;

(111) 194 509

(151) 16.02.2001

(180) 18.03.2009

(210) 691-99

(220) 18.03.1999

(442) 09.10.2000

7 (511) 3

(511) 3 - Leštiace a čistiace prípravky, najmä pasty, peny a emulzie na údržbu kovových a smaltovaných prístrojov, zariadení, domácností, karosérií a súčiastok automobilov.

(540) **EUROSHINE**

(732) **WS International, a. s.**, Perunská 2, 695 01 Hodonín, CZ;

(740) Labudík Miroslav, Ing., Kysucké Nové Mesto, SK;

(111) 194 510

(151) 16.02.2001

(180) 18.03.2009

(210) 692-99

(220) 18.03.1999

(442) 09.10.2000

7 (511) 7

(511) 7 - Elektromechanické čistiace a leštiace stroje, najmä elektrické vysávače všetkých druhov.

(540) **POWER VAC**

(732) **WS International, a. s.**, Perunská 2, 695 01
Hodonín, CZ;

(740) Labudík Miroslav, Ing., Kysucké Nové Mesto,
SK;

(111) **194 511**

(151) 16.02.2001

(180) 18.03.2009

(210) 695-99

(220) 18.03.1999

(442) 09.10.2000

7 (511) 11

(511) 11 - Kuchynské zariadenia a prístroje na varenie a
pečenie.

(540) **HOT PLATE**

(732) **WS International, a. s.**, Perunská 2, 695 01
Hodonín, CZ;

(740) Labudík Miroslav, Ing., Kysucké Nové Mesto,
SK;

(111) **194 512**

(151) 16.02.2001

(180) 18.03.2009

(210) 696-99

(220) 18.03.1999

(442) 09.10.2000

7 (511) 11

(511) 11 - Kuchynské zariadenia a prístroje na varenie a
pečenie.

(540) **HOT POT**

(732) **WS International, a. s.**, Perunská 2, 695 01
Hodonín, CZ;

(740) Labudík Miroslav, Ing., Kysucké Nové Mesto,
SK;

Obnovené ochranné známky

289	150 484	24335	154 693	52140	164 949	59594	169 703
668	150 448	24336	154 694	52145	164 862	59595	169 704
673	150 474	24337	154 695	52157	164 936	59596	170 156
1117	95 203	24338	154 696	52158	164 908	59607	169 474
1785	93 836	24339	154 697	52165	164 913	59640	170 814
3787	119 784	24340	154 698	52170	165 004	59641	169 750
3873	98 291	24341	154 699	52171	164 995	59642	169 751
8542	103 781	24342	154 700	52173	165 023	59643	169 752
8786	98 487	24343	154 715	54759	166 744	59644	169 753
16087	153 856	24344	154 716	56917	167 940	59645	170 815
16891	120 527	24345	154 717	56979	168 001	59653	170 154
18855	112 676	24346	154 718	57432	168 384	59660	170 511
21471	113 064	24347	154 719	57853	168 321	59663	171 181
22601	104 264	24348	154 720	57880	169 084	59664	169 590
22623	154 288	24349	154 721	57881	168 650	59665	171 447
22657	154 292	24350	154 648	57911	168 869	59666	169 674
22662	91 072	24410	154 662	57945	169 452	59667	169 675
22778	95 231	24621	91 004	57946	169 453	59668	169 676
22960	154 333	43919	159 546	58238	171 529	59669	169 249
22971	154 349	44178	160 191	58290	168 811	59671	169 034
22972	154 411	44593	160 892	58363	168 877	59672	169 035
22973	154 412	44635	159 974	58572	169 096	59676	169 661
22974	154 422	44750	160 366	58577	170 452	59678	169 678
22976	154 350	44751	160 081	58675	168 411	59682	174 507
22977	154 351	44752	160 094	58678	169 324	59683	169 716
22978	154 414	44758	160 174	58753	168 729	59684	171 620
22980	154 352	44904	160 508	58754	171 617	59685	171 621
22994	150 380	44922	160 293	58755	168 731	59686	169 717
23089	103 609	44927	160 357	58922	169 531	59687	170 021
23399	154 490	44930	160 359	58923	169 602	59688	169 718
23525	97 481	44937	160 433	58925	169 071	59689	169 719
23549	154 701	44942	160 111	58927	169 532	59690	169 720
23551	154 702	44962	160 527	58928	169 823	59691	170 526
23585	117 115	44988	160 420	58998	169 827	59692	170 518
23606	93 418	44997	160 388	59130	169 477	59699	175 696
23610	154 521	45005	161 840	59215	171 946	59707	169 680
23632	154 737	45019	160 247	59212	169 695	59708	169 502
23664	154 773	45040	160 564	59240	169 975	59709	169 503
23681	154 609	45044	160 347	59247	170 227	59712	174 499
23695	154 613	45072	160 406	59320	169 884	59722	169 724
23900	154 608	45090	160 412	59363	179 287	59723	169 725
23901	154 607	45119	160 413	59377	169 411	59724	171 495
23908	154 606	51612	164 637	59380	171 531	59731	173 348
23911	154 614	51720	164 741	59381	169 558	59732	173 501
23912	154 547	51804	164 686	59382	170 239	59741	168 333
23916	154 548	51814	164 688	59383	168 961	59742	169 681
24291	154 739	51869	164 507	59384	170 238	59743	169 504
24295	154 624	51885	164 807	59385	170 237	59744	169 505
24296	154 625	51901	164 585	59393	169 413	59759	171 534
24312	154 640	51983	164 912	59413	169 785	59760	171 535
24315	154 643	51984	164 892	59466	169 471	59761	170 218
24316	154 644	51985	164 894	59495	171 079	59762	170 219
24317	154 645	51995	164 893	59520	169 620	59818	171 074
24318	154 646	52029	164 827	59534	170 411	59824	171 622
24320	154 681	52045	164 852	59546	169 030	59830	168 299
24321	154 682	52078	164 929	59557	169 792	59883	170 041
24324	154 685	52080	164 931	59558	169 699	59884	170 042
24328	154 686	52090	164 699	59563	171 473	59885	170 043
24329	154 687	52097	164 773	59570	169 483	59896	170 345
24331	154 689	52109	164 702	59571	169 484	59900	169 767
24332	154 690	52119	164 861	59582	170 018	59946	171 208
24333	154 691	52130	164 948	59584	170 019	59972	170 618
24334	154 692	52135	164 971	59585	169 604	59973	170 619

59976	171 214	60999	170 820
60013	170 004	61000	171 263
60058	170 529	61001	170 821
60063	169 691	61008	170 936
60064	169 639	61021	170 625
60065	169 640	61022	170 626
60125	170 532	61042	170 920
60156	170 296	61043	174 940
60157	170 297	61044	178 053
60173	168 192	61076	170 752
60194	169 755	61078	170 691
60213	170 127	61079	175 688
60242	170 075		
60244	170 281		
60245	170 280		
60246	170 277		
60247	169 789		
60248	170 050		
60249	169 786		
60250	170 279		
60251	171 407		
60252	169 787		
60253	169 788		
60268	170 486		
60303	169 107		
60304	169 108		
60329	171 668		
60344	170 316		
60347	169 665		
60348	170 300		
60355	170 500		
60370	170 789		
60386	170 699		
60397	169 783		
60413	170 403		
60415	170 463		
60419	170 460		
60420	170 461		
60421	170 462		
60422	169 839		
60423	171 634		
60424	170 162		
60425	169 857		
60427	170 163		
60428	170 164		
60453	171 184		
60481	170 150		
60482	170 149		
60510	170 407		
60511	170 408		
60512	171 253		
60527	169 215		
60568	171 255		
60569	171 114		
60570	171 115		
60575	169 936		
60588	174 941		
60607	172 273		
60608	169 804		
60739	170 601		
60740	170 602		
60742	170 422		
60848	171 362		
60939	170 624		
60988	170 513		

(111) **91 004**
 (151) 28.02.1931
 (156) 28.02.2001
 (180) 28.02.2011
 (210) 24621
 (220) 28.02.1931
 (510) Mydlá, voňavkárske a kozmetické výrobky.

7 (511) 3
 (540)



(732) **SETUZA, a. s.**, Žukovova 100, 401 29 Ústí nad Labem, CZ;

(740) Fajnorová Mária, Ing., Bratislava, SK;

(111) **91 072**
 (151) 20.08.1930
 (156) 20.08.2000
 (180) 20.08.2010
 (210) 22662
 (220) 20.08.1930
 (510) Lekárnské, chemické, dietetické, kozmetické, liečivé a dezinfekčné výrobky.

7 (511) 1, 3, 5

(540) **Proskaben**

(732) **Biopharm, Výzkumný ústav biofarmacie a veterinárních léčiv, a. s.**, Pohoří-Chotouň, 254 49 Jilové u Prahy, CZ;

(740) Guniš Jaroslav, Mgr., Bratislava, SK;

(111) **93 418**
 (151) 11.03.1921
 (156) 11.03.2001
 (180) 11.03.2011
 (210) 23606
 (220) 11.03.1921
 (510) Parfumeriové výrobky vrátane toaletného tovaru, prípravkov na zuby a vlasy a parfumovaného mydla.

7 (511) 3

(540) **Lux**

(732) **Unilever N. V.**, Weena 455, 3013 AL Rotterdam, NL;

(740) Fajnorová Mária, Ing., Bratislava, SK;

(111) **93 836**
 (151) 17.03.1921
 (156) 17.03.2001
 (180) 17.03.2011
 (210) 1785
 (220) 17.03.1921
 (510) Klince, sekery, rybárske háky, ihly, špendlíky, ztváracie špendlíky, háčiky, vlásenky.

7 (511) 6, 21, 26

(540)



(732) O. Mustad & Søn A/S, Gjøvik, NO;
 (740) Žovicová Viera, Mgr., Bratislava, SK;

(111) **95 203**
 (151) 11.12.1930
 (156) 11.12.2000
 (180) 11.12.2010
 (210) 1117
 (220) 11.12.1930
 (510) Liečivá, chemické výrobky na lekárske, hygienické, priemyselné, vedecké, fotografické, poľnohospodárske a lesnícke účely, farmaceutické drogy a preparáty, dezinfekčné prostriedky, prostriedky na ničenie zvierat a ničenie rastlín, konzervujúce prostriedky, živice, dietetické živiny, dietetické prípravky, voňavkárske výrobky, kozmetické prostriedky, éterické oleje, mydlá, pracie a bieliacie prostriedky, škrob, škrobové prípravky.

7 (511) 1, 3, 5

(540) **Ciphin**

(732) **SLOVAKOFARMA, a. s.**, Železničná 12, 920 27 Hlohovec, SK;

(740) ROTT, RŮŽIČKA & GUTTMANN, v. o. s., Bratislava, SK;

(111) **95 231**
 (151) 02.12.1940
 (156) 02.12.2000
 (180) 02.12.2010
 (210) 22778
 (220) 02.12.1940
 (510) Umelé živice.

7 (511) 1

(540) **Rezanil**

(732) **Spolek pro chemickou a hutní výrobu, a. s.**, Revoluční 86, 400 32 Ústí nad Labem, CZ;

(740) Mešková Viera, Ing., Bratislava, SK;

(111) **97 481**
 (151) 04.01.1921
 (156) 04.01.2001
 (180) 04.01.2011
 (210) 23525
 (220) 04.01.1921
 (510) Chladiče.

7 (511) 11

(540)

Frigidaire

(732) **White Consolidated Industries, Inc.**, spoločnosť zriadená podľa zákonov štátu Delaware, Cleveland, Ohio, US;

(740) Bušová Eva, JUDr., Bratislava, SK;

(111) 98 291

(151) 31.12.1940

(156) 31.12.2000

(180) 31.12.2010

(210) 3873

(220) 31.12.1940

(510) Lekárnické výrobky.

7 (511) 5

(540) **Axuris**

(732) **FOURNIER INDUSTRIE ET SANTE**, 38 avenue Hoche, 75008 Paris, FR;

(740) Hörmannová Zuzana, Ing., Bratislava, SK;

(111) 98 487

(151) 30.10.1947

(156) 07.12.2000

(180) 07.12.2010

(210) 8786

(220) 07.12.1940

(510) Chemické a lekárenské výrobky, liečivá a kozmetické prípravky.

7 (511) 1, 3, 5

(540) **Pedrolon**

(732) **Galena, a. s.**, Ostravská 29, 747 70 Opava - Komařov, CZ;

(740) ROTT, RŮŽIČKA & GUTTMANN, v. o. s., Bratislava, SK;

(111) 103 609

(151) 26.01.1921

(156) 26.01.2001

(180) 26.01.2011

(210) 23089

(220) 26.01.1921

(510) Čaj.

7 (511) 30

(540) **Ridgways**

(732) **Ridgways Limited**, Edinburgh, GB;

(740) ROTT, RŮŽIČKA & GUTTMANN, v. o. s., Bratislava, SK;

(111) 103 781

(151) 03.07.1920

(156) 03.07.2000

(180) 03.07.2010

(210) 8542

(220) 03.07.1920

(510) Liečivo.

7 (511) 5

(540) **KORYLAN**

(732) **Léčiva, a. s.**, Dolní Měcholupy 130, 102 37 Praha 10, CZ;

(111) 104 264

(151) 23.07.1910

(156) 23.07.2000

(180) 23.07.2010

(210) 22601

(220) 23.07.1910

(510) Kovový tovar, gombíky všetkých druhov, hlavne stláčacie gombíky.

7 (511) 6, 26

(540) **Presto**

(732) **KOH-I-NOOR, a. s.**, Vršovická 51, 101 15 Praha 10, CZ;

(740) ROTT, RŮŽIČKA & GUTTMANN, v. o. s., Bratislava, SK;

(111) 112 676

(151) 06.03.1931

(156) 06.03.2001

(180) 06.03.2011

(210) 18855

(220) 06.03.1931

(510) Bavlnený a ľanový tovar všetkých druhov.

7 (511) 24

(540)



(732) **MILETA, a. s.**, Husova 1599, 508 14 Hořice, CZ;

(740) Bachratá Magdaléna, Mgr., Bratislava, SK;

(111) 113 064

(151) 12.11.1940

(156) 12.11.2000

(180) 12.11.2010

(210) 21471

(220) 12.11.1940

(510) Pivo sudové a fľaškové, akéhokoľvek druhu a stupňovitosti.

7 (511) 32

(540)

Budweiser
Budbräu

(732) **Budějovický Budvar, národní podnik**, Karoliny Světlé 4, 370 21 České Budějovice, CZ;

(740) Čechvalová Dagmar, Bratislava, SK;

(111) 117 115

(151) 20.12.1930

(156) 20.12.2000

(180) 20.12.2010

(210) 23585

(220) 20.12.1930

(510) Liehoviny všetkých druhov, zvlášť likéry, biela prostějovská pálenka, rum a vína, všetky bezliehové nápoje, sódomé vody a sifóny.

7 (511) 32, 33

(540)

(732) **Starorežná Prostějov, komanditní společnost,**

Dykova 1, 796 97 Prostějov, CZ;

(740) Žovicová Viera, Mgr., Bratislava, SK;

(111) 119 784

(151) 27.01.1941

(156) 27.01.2001

(180) 27.01.2011

(210) 3787

(220) 27.01.1941

(510) Káble všetkých druhov, elektrické káble, silnoprúdové káble s papierovou izoláciou, telefónne, telegrafné, signálne a diaľkové káble, telefónne, telegrafné, signálne a diaľkové káble s papierovou izoláciou, káble všetkých druhov s impregnovanou izoláciou všetkých druhov, telefónne, telegrafné, signálne a diaľkové káble s papierovou impregnovanou izoláciou všetkých druhov, gumové káble s oloveným plášťom, hadicové káble, gumové káble hadicové, bytové káble, ranžirovacie káble, slaboprúdové káble všetkých druhov, lodné káble, lanové káble, káble na anténový prívod, káblová priadza, káblová armatúra, armatúra na silnoprúdové a slaboprúdové káble, izolované vodiče všetkých druhov; izolované vodiče s gumovou alebo papierovou izoláciou, vodiče medené a hliníkové, vodiče na vonkajšie vedenie všetkých druhov, laná, drôty, rúrkové drôty, izolované drôty, smaltované laná a drôty, šnúry, remene, drôty opradené alebo opletené bavlnou, hodváhom, papierom alebo podobnými látkami, izolované azbestom alebo umelými látkami, oceľovo-hliníkové laná a drôty, hliníkové laná a drôty, oceľové laná a oceľové drôty, telefónne, telegrafné, signálne, elektrotechnické a diaľkové vedenie a armatúra všetkých druhov, antény, rádiotechnické

zariadenie a armatúry, stožiare, potrubie, rúry, rúrky, reťaze, transportéry a zdvíhacie zariadenie, kotúče a bubny všetkých druhov, bandáže, debny, kotvy, žeriavy, bagre, technické zariadenie na stavby všetkých druhov a stavebný materiál, oceľ a výrobky z nej, kovy, zliatiny a výrobky z nich, stroje, prístroje, náradie a náčinie na výrobu, prevoz a montáž káblov, impregnované látky, voskové hmoty, živice, farby a povlaky.

7 (511) 2, 4, 6, 7, 8, 10, 15, 24, 26

(540)

(732) **KABLO Kladno, a. s.,** Průmyslová třída, 272 02 Kladno, CZ;(740) **PATENTSERVIS BRATISLAVA, a. s.,** Bratislava, SK;

(111) 120 527

(151) 17.12.1910

(156) 17.12.2000

(180) 17.12.2010

(210) 16891

(220) 17.12.1910

(510) Papier.

7 (511) 16

(540)

(732) **Harmanecké papierne, a. s.,** 976 03 Harmanec, SK;

(740) Bachratá Magdaléna, Mgr., Bratislava, SK;

(111) 150 380

(151) 09.11.1950

(156) 09.11.2000

(180) 09.11.2010

(210) 22994

(220) 09.11.1950

(510) Tégliky.
7 (511) 9

(540) **SUPREX**

(732) **THE MORGAN CRUCIBLE COMPANY PLC.**, Morgan House, Madeira Walk, Windsor, Berkshire SL4 1EP, GB;

(740) Fajnorová Mária, Ing., Bratislava, SK;

(111) **150 448**
(151) 12.02.1951
(156) 12.02.2001
(180) 12.02.2011
(210) 668
(220) 12.02.1951
(510) Žriedlová soľ.

7 (511) 5

(540) **CARLSBAD SALT**

(732) **Karlovarské minerální vody, a. s.**, Horova 3, Karlovy Vary, CZ;

(740) PATENTSERVIS BRATISLAVA, a. s., Bratislava, SK;

(111) **150 474**
(151) 03.03.1951
(156) 03.03.2001
(180) 03.03.2011
(210) 673
(220) 03.03.1951
(510) Žriedlové výrobky, žriedlová soľ.

7 (511) 5, 32

(540)



(732) **Karlovarské minerální vody, a. s.**, Horova 3, Karlovy Vary, CZ;

(740) PATENTSERVIS BRATISLAVA, a. s., Bratislava, SK;

(111) **150 484**
(151) 19.03.1951
(156) 19.03.2001
(180) 19.03.2011
(210) 289
(220) 19.03.1951

(510) Minerálna voda.
7 (511) 32
(540)



(732) **Karlovarské minerální vody, a. s.**, Horova 3, Karlovy Vary, CZ;

(740) PATENTSERVIS BRATISLAVA, a. s., Bratislava, SK;

(111) **153 856**
(151) 16.05.1958
(156) 16.05.1998
(180) 16.05.2008
(210) 16087
(220) 16.05.1958

(510) Stroje a zariadenia na banské a zemné vrtanie, čerpadlá, zariadenia na injektovanie zemín cementom, stroje a zariadenia na rudný prieskum a na otvárkové práce, nástroje na spracovanie nerastov, hornín a kovov, vyložené diamantmi, karbidom volfrámu, karbidom kremíka alebo inými tvrdými hmotami, najmä vrtacie korunky, brúsne kotúče a kamenárske píly.

7 (511) 3, 7, 8

(540)



(732) **Atlas Copco Craelius AB**, Märsta, SE;

(740) Fajnorová Mária, Ing., Bratislava, SK;

(111) **154 288**
(151) 30.06.1960
(156) 09.06.2000
(180) 09.06.2010
(210) 22623
(220) 09.06.1960

(510) Chemikálie - najmä tuhé, tekuté a tekuto-disperzné polysulfidové polyméry; organické zlúčeniny obsahujúce síru, ako markaptány, sírniky, polysulfidy, tiosulfáty, tioketóny; polyestery a polyuretány; plastifikačné činidlá (zvláčňovadlá) esterového a acetalového typu; a raketové pohonné hmoty.

7 (511) 1

(540) **THIOKOL**(732) **MORTON INTERNATIONAL, INC.**, 100 North Riverside Plaza, Chicago, Illinois 60606-1596, US;(740) **PATENTSERVIS BRATISLAVA, a. s.**, Bratislava, SK;(111) **154 292**

(151) 12.07.1960

(156) 01.07.2000

(180) 01.07.2010

(210) 22657

(220) 01.07.1960

(510) Liečivá, drogy, farmaceutické prípravky humánne a veterinárne, organopreparáty, očkovacie látky, séra a výrobky z krvi, chemické výrobky pre lekárstvo, hygienu, farmáciu a vedu; prípravky bakteriálne, fungicídne, insekticídne; dezinfekčné prípravky; prípravky proti nákaze; prípravky na konzervovanie; prostriedky na hubenie škodcov a ničenie rastlín; čistiace prostriedky, liečebné mydlá; prípravky posilňujúce a dietetické; prípravky na ošetrovanie zubov a dutiny ústnej; zubné výplne a protézy; náplasti, obväzový a šijací materiál pre chirurgiu; diagnostiká; jedy a sytené minerálne vody.

7 (511) 1, 2, 3, 5, 10, 32

(540) **MIGRENAL**(732) **Léčiva, a. s.**, Dolní Měcholupy 130, 102 37 Praha 10, CZ;(111) **154 333**

(151) 30.07.1960

(156) 23.07.2000

(180) 23.07.2010

(210) 22960

(220) 23.07.1960

(510) Liečivá, drogy, farmaceutické prípravky humánne a veterinárne, chemické výrobky pre priemysel, lekárstvo, hygienu, farmáciu a vedu; prípravky bakteriálne, fungicídne, insekticídne; dezinfekčné prípravky; prípravky proti nákaze; prípravky na konzervovanie; prostriedky na hubenie škodcov a ničenie rastlín; čistiace prostriedky, liečebné mydlá; vonné a kozmetické prípravky, látky pre kozmetiku a parfumériu, éterické oleje; prípravky posilňujúce a dietetické; náplasti.

7 (511) 1, 2, 3, 5, 10, 32

(540) **NEOLUTIN**(732) **SPOFA, a. s.**, Husinecká 11a, 130 00 Praha 3, CZ;(111) **154 349**

(151) 26.08.1960

(156) 03.08.2000

(180) 03.08.2010

(210) 22971

(220) 03.08.1960

(510) Mydlo.

7 (511) 3

(540) **REVUE**(732) **Palma - Tumys, a. s.**, Račianska 76, 836 04 Bratislava, SK;(111) **154 350**

(151) 26.08.1960

(156) 03.08.2000

(180) 03.08.2010

(210) 22976

(220) 03.08.1960

(510) Mydlo.

7 (511) 3

(540) **KONVALINKA**(732) **Palma - Tumys, a. s.**, Račianska 76, 836 04 Bratislava, SK;(111) **154 351**

(151) 26.08.1960

(156) 03.08.2000

(180) 03.08.2010

(210) 22977

(220) 03.08.1960

(510) Mydlo.

7 (511) 3

(540) **KLINČEKY**(732) **Palma - Tumys, a. s.**, Račianska 76, 836 04 Bratislava, SK;(111) **154 352**

(151) 26.08.1960

(156) 03.08.2000

(180) 03.08.2010

(210) 22980

(220) 03.08.1960

(510) Mydlo.

7 (511) 3

(540) **PENOL**(732) **Palma - Tumys, a. s.**, Račianska 76, 836 04 Bratislava, SK;(111) **154 411**

(151) 14.10.1960

(156) 03.08.2000

(180) 03.08.2010

(210) 22972

(220) 03.08.1960

(510) Mydlo.

7 (511) 3

(540) **AZELA**(732) **Palma - Tumys, a. s.**, Račianska 76, 836 04 Bratislava, SK;(111) **154 412**

(151) 14.10.1960

(156) 03.08.2000

(180) 03.08.2010

(210) 22973

(220) 03.08.1960
 (510) Mydlo.
 7 (511) 3
 (540) **CITRONELL**
 (732) **Palma - Tumys, a. s.**, Račianska 76, 836 04 Bratislava, SK;

(111) **154 414**
 (151) 14.10.1960
 (156) 03.08.2000
 (180) 03.08.2010
 (210) 22978
 (220) 03.08.1960
 (510) Pracie prostriedky rôznych druhov.
 7 (511) 3
 (540) **PALMATON**
 (732) **Palma - Tumys, a. s.**, Račianska 76, 836 04 Bratislava, SK;

(111) **154 422**
 (151) 24.10.1960
 (156) 03.08.2000
 (180) 03.08.2010
 (210) 22974
 (220) 03.08.1960
 (510) Mydlo.
 7 (511) 3
 (540) **HAVANA**
 (732) **Palma - Tumys, a. s.**, Račianska 76, 836 04 Bratislava, SK;

(111) **154 490**
 (151) 19.12.1960
 (156) 25.11.2000
 (180) 25.11.2010
 (210) 23399
 (220) 25.11.1960
 (510) Liečivá, drogy, farmaceutické prípravky humánne a veterinárne, organopreparáty, očkovacie látky, séra a výrobky z krvi, chemické výrobky pre lekárstvo, hygienu, farmáciu a vedu, prípravky baktericídne, fungicídne, insekticídne, dezinfekčné prípravky, prípravky proti nákaze, prípravky na konzervovanie, prostriedky na hubenie škodcov a ničenie rastlín, čistiace prostriedky, liečebná a preventívna kozmetika, mydlá, prípravky posilňujúce a dietetické, náplasti, obväzový a šijací materiál pre chirurgiu, diagnostiká, jedy a sýtené vody minerálne.
 7 (511) 1, 3, 5, 10
 (540) **LOTANAX**
 (732) **Léčiva, a. s.**, Dolní Měcholupy 130, 102 37 Praha 10, CZ;

(111) **154 521**
 (151) 15.02.1961
 (156) 24.12.2000
 (180) 24.12.2010
 (210) 23610

(220) 24.12.1960
 (510) Hodinové prístroje a zariadenia, časomery a časomeracie prístroje, vreckové hodinky, puzdrá na hodinky, stroje do hodiniiek, ciferníky na hodinky a ich súčiastky a príslušenstvá vrátane hodinových strojčekov na pohon mechanický, elektrický, elektronický a zvukový do takýchto prístrojov a zariadení. Elektrické a elektronické prístroje a zariadenia, elektrické a elektronické časovacie strojčeky, elektrické obvody a ich súčiastky vrátane batérií, vedecké, matematické, meracie a bádateľské prístroje, zariadenia a nástroje, presné stroje, zvukové a mikrozvukové prístroje a zariadenia. Tovar z drahocenných a polodrahocenných materiálov a kovov, šperky, náramky, hodinové náramky a pásky.

7 (511) 9, 14
 (540) **ACCUTRON**
 (732) **Bulova Corporation**, One Bulova Avenue, Woodside, New York, US;
 (740) Bušová Eva, JUDr., Bratislava, SK;

(111) **154 547**
 (151) 06.03.1961
 (156) 31.01.2001
 (180) 31.01.2011
 (210) 23912
 (220) 31.01.1961
 (510) Liečivá, drogy, farmaceutické prípravky humánne a veterinárne, organopreparáty, očkovacie látky, séra a výrobky z krvi, chemické výrobky pre lekárstvo, hygienu, farmáciu a vedu; prípravky baktericídne, fungicídne, insekticídne; dezinfekčné prípravky; prípravky proti nákaze; prípravky na konzervovanie; prostriedky na hubenie škodcov a ničenie rastlín; čistiace prostriedky, liečebné mydlá; prípravky posilňujúce a dietetické; náplasti, obväzový materiál pre chirurgiu; diagnostiká; jedy.

7 (511) 1, 3, 5, 10
 (540) **SUPERANABOLON**
 (732) **SPOFA, a. s.**, Husinecká 11a, 130 00 Praha 3, CZ;

(111) **154 548**
 (151) 06.03.1961
 (156) 31.01.2001
 (180) 31.01.2011
 (210) 23916
 (220) 31.01.1961
 (510) Liečivá, drogy, farmaceutické prípravky humánne a veterinárne, organopreparáty, očkovacie látky, séra a výrobky z krvi, chemické výrobky pre lekárstvo, hygienu, farmáciu a vedu; prípravky baktericídne, fungicídne, insekticídne; dezinfekčné prípravky; prípravky proti nákaze; prípravky na konzervovanie; prostriedky na hubenie škodcov a ničenie rastlín; čistiace prostriedky, liečebné mydlá; prípravky posilňujúce a dietetické; prípravky na ošetrovanie zubov a dutiny ústnej; zubné výplne a zubné protézy; náplasti, obväzový a šijací

materiál pre chirurgiu; diagnostiká; jedy a sýtené minerálne vody.

7 (511) 1, 3, 5, 10

(540) **AGROSEPT**

(732) **DENTAL, a. s.**, Černokostecká 84, 100 31 Praha 10, CZ;

(111) **154 606**

(151) 12.04.1961

(156) 31.01.2001

(180) 31.01.2011

(210) 23908

(220) 31.01.1961

(510) Liečivá, drogy, farmaceutické prípravky humánne a veterinárne, organopreparáty, očkovacie látky, séra a výrobky z krvi, chemické výrobky pre lekárstvo, hygienu, farmáciu a vedu; prípravky baktericídne, fungicídne, insekticídne, dezinfekčné prípravky, prípravky proti nákaze; prípravky na konzervovanie; prostriedky na hubenie škodcov a ničenie rastlín; čistiace prostriedky, liečebné mydlá; prípravky posilňujúce a dietetické; náplasti a obvazový materiál pre chirurgiu; diagnostiká; jedy.

7 (511) 1, 3, 5

(540) **PLANTASOL**

(732) **MEMSEP, spol. s r. o.**, U Nikolajky 5, 150 00 Praha 5 - Smichov, CZ;

(740) Guniš Jaroslav, Mgr., Bratislava, SK;

(111) **154 607**

(151) 12.04.1961

(156) 31.01.2001

(180) 31.01.2011

(210) 23901

(220) 31.01.1961

(510) Liečivá, drogy, farmaceutické prípravky humánne a veterinárne, organopreparáty, očkovacie látky, séra a výrobky z krvi, chemické výrobky pre lekárstvo, hygienu, farmáciu a vedu; prípravky baktericídne, fungicídne, insekticídne; dezinfekčné prípravky; prípravky proti nákaze; prípravky na konzervovanie; prostriedky na hubenie škodcov a ničenie rastlín; čistiace prostriedky, liečebné mydlá; prípravky posilňujúce a dietetické; prípravky na ošetrovanie zubov a ústnej dutiny; zubné výplne a protézy; náplasti, obvazový a šijací materiál pre chirurgiu; diagnostiká; jedy a sýtené vody minerálne.

7 (511) 1, 2, 3, 5, 10, 32

(540) **INHALEX**

(732) **Galena, a. s.**, Ostravská 29, 747 70 Opava - Komárov, CZ;

(740) **ROTT, RŮŽIČKA & GUTTMANN, v. o. s.**, Bratislava, SK;

(111) **154 608**

(151) 12.04.1961

(156) 31.01.2001

(180) 31.01.2011

(210) 23900

(220) 31.01.1961

(510) Liečivá, drogy, farmaceutické prípravky humánne a veterinárne, organopreparáty, očkovacie látky, séra a výrobky z krvi, chemické výrobky pre lekárstvo, hygienu, farmáciu a vedu; prípravky baktericídne, fungicídne, insekticídne; dezinfekčné prípravky; prípravky proti nákaze; prípravky na konzervovanie; prostriedky na hubenie škodcov a ničenie rastlín; čistiace prostriedky, liečebné mydlá; prípravky posilňujúce a dietetické; prípravky na ošetrovanie zubov a ústnej dutiny; zubné výplne a protézy; náplasti, obvazový a šijací materiál pre chirurgiu; diagnostiká; jedy a sýtené vody minerálne.

7 (511) 1, 3, 5, 10, 32

(540) **GERITONIN**

(732) **Galena, a. s.**, Ostravská 29, 747 70 Opava - Komárov, CZ;

(740) **ROTT, RŮŽIČKA & GUTTMANN, v. o. s.**, Bratislava, SK;

(111) **154 609**

(151) 12.04.1961

(156) 24.01.2001

(180) 24.01.2011

(210) 23681

(220) 24.01.1961

(510) Liečivá, drogy, farmaceutické prípravky humánne a veterinárne, organopreparáty, očkovacie látky, séra a výrobky z krvi, chemické výrobky na lekárstvo, hygienu, farmáciu a vedu; prípravky baktericídne, fungicídne, insekticídne, dezinfekčné prípravky; prípravky proti nákaze; prípravky na konzervovanie, prostriedky na hubenie škodcov a ničenie rastlín; čistiace prostriedky, liečebné mydlá; posilňujúce a dietetické prípravky; náplasti, obvazový materiál pre chirurgiu, diagnostiká, jedy.

7 (511) 1, 2, 3, 5, 10, 32

(540) **XANTEDRYL**

(732) **SLOVAKOFARMA, a. s.**, Železničná 12, 920 27 Hlohovec, SK;

(740) **ROTT, RŮŽIČKA & GUTTMANN, v. o. s.**, Bratislava, SK;

(111) **154 613**

(151) 13.04.1961

(156) 26.01.2001

(180) 26.01.2011

(210) 23695

(220) 26.01.1961

(510) Cigarety.

7 (511) 34

(540)



(732) **Brown & Williamson Tobacco Corporation**, spoločnosť zriadená podľa zákonov štátu Delaware, Louisville, Kentucky, US;
(740) Čechvalová Dagmar, Bratislava, SK;

(111) **154 614**
(151) 13.04.1961
(156) 31.01.2001
(180) 31.01.2011
(210) 23911
(220) 31.01.1961

(510) Liečivá, drogy, farmaceutické prípravky humánne a veterinárne, organopreparáty, očkovacie látky, séra a výrobky z krvi, chemické výrobky pre lekárstvo, hygienu, farmáciu a vedu; prípravky baktericídne, fungicídne, insekticídne; dezinfekčné prípravky; prípravky proti nákaze; prípravky na konzervovanie; prostriedky na hubenie škodcov a ničenie rastlín; čistiace prostriedky, liečebné mydlá; prípravky posilňujúce a dietetické; prípravky na ošetrovanie zubov a ústnej dutiny; zubné výplne a protézy; náplasti, obvazový a šijací materiál pre chirurgiu; diagnostiká; jedy a sytené vody minerálne.

7 (511) 1, 3, 5

(540) **SPASMOCYSTENAL**

(732) **Galena, a. s.**, Ostravská 29, 747 70 Opava - Komařov, CZ;
(740) **ROTT, RŮŽIČKA & GUTTMANN, v. o. s.**, Bratislava, SK;

(111) **154 624**
(151) 24.04.1961
(156) 30.03.2001
(180) 30.03.2011
(210) 24295
(220) 30.03.1961

(510) Priemyselné oleje, mazadlá (iné ako jedlé, tuky a olejové esencie) a spaľovacie látky.

7 (511) 4

(540) **ALEXIA**

(732) **Shell International Petroleum Company Limited**, Shell Centre, London SE1 7NA, GB;
(740) Žovicová Viera, Mgr., Bratislava, SK;

(111) **154 625**
(151) 24.04.1961
(156) 30.03.2001
(180) 30.03.2011
(210) 24296
(220) 30.03.1961
(510) Izolačné oleje na elektrické účely.

7 (511) 17

(540) **SHELL DIALA**

(732) **Shell International Petroleum Company Limited**, Shell Centre, London SE1 7NA, GB;
(740) Žovicová Viera, Mgr., Bratislava, SK;

(111) **154 640**
(151) 24.04.1961
(156) 30.03.2001
(180) 30.03.2011
(210) 24312
(220) 30.03.1961
(510) Chemické výrobky pre priemysel.

7 (511) 1

(540) **CARDURA**

(732) **Shell International Petroleum Company Limited**, Shell Centre, London SE1 7NA, GB;
(740) Žovicová Viera, Mgr., Bratislava, SK;

(111) **154 643**
(151) 24.04.1961
(156) 30.03.2001
(180) 30.03.2011
(210) 24315
(220) 30.03.1961
(510) Chemické výrobky pre priemysel.

7 (511) 1

(540) **CARIFLEX**

(732) **Shell International Petroleum Company Limited**, Shell Centre, London SE1 7NA, GB;
(740) Žovicová Viera, Mgr., Bratislava, SK;

(111) **154 644**
(151) 24.04.1961
(156) 30.03.2001
(180) 30.03.2011
(210) 24316
(220) 30.03.1961
(510) Plasty vo forme listov, blokov, prútov a trubíc, prírodný a umelý kaučuk.

7 (511) 17

(540) **CARIFLEX**

(732) **Shell International Petroleum Company Limited**, Shell Centre, London SE1 7NA, GB;
(740) Žovicová Viera, Mgr., Bratislava, SK;

(111) 154 645

(151) 24.04.1961

(156) 30.03.2001

(180) 30.03.2011

(210) 24317

(220) 30.03.1961

(510) Chemické výrobky a lepiace látky, všetko na priemyselné účely.

7 (511) 1

(540) **EPONITE**

(732) Shell International Petroleum Company Limited, Shell Centre, London SE1 7NA, GB;

(740) Žovicová Viera, Mgr., Bratislava, SK;

(111) 154 646

(151) 24.04.1961

(156) 30.03.2001

(180) 30.03.2011

(210) 24318

(220) 30.03.1961

(510) Chemické výrobky na priemyselné a vedecké účely.

7 (511) 1

(540) **SHELLSOL**

(732) Shell International Petroleum Company Limited, Shell Centre, London SE1 7NA, GB;

(740) Žovicová Viera, Mgr., Bratislava, SK;

(111) 154 648

(151) 24.04.1961

(156) 30.03.2001

(180) 30.03.2011

(210) 24350

(220) 30.03.1961

(510) Priemyselné oleje a mazadlá (iné ako jedlé oleje, tuky a olejové esencie), spaľovacie látky, pohonné látky, benzín.

7 (511) 4

(540)



(732) Shell International Petroleum Company Limited, Shell Centre, London SE1 7NA, GB;

(740) Žovicová Viera, Mgr., Bratislava, SK;

(111) 154 662

(151) 04.05.1961

(156) 28.04.2001

(180) 28.04.2011

(210) 24410

(220) 28.04.1961

(510) Liečivá, drogy, farmaceutické prípravky humánne a veterinárne, organopreparáty, očkovacie látky, séra a výrobky z krvi, chemické výrobky pre lekárstvo, hygienu, farmáciu a vedu; prípravky baktericídne, fungicídne, insekticídne; dezinfekčné prípravky; prípravky proti nákaze; prípravky na

konzervovanie; prostriedky na hubenie škodcov a ničenie rastlín; čistiace prostriedky, liečebné mydlá; prípravky posilňujúce a dietetické; prípravky na ošetrovanie zubov a dutiny ústnej; zubné výplne a protézy; náplasti, obvazový a šijací materiál pre chirurgiu; diagnostiká; jedy a sytené vody minerálne.

7 (511) 1, 3, 5, 10, 32

(540) **FENASCOPIEN**

(732) BIOTIKA, a. s., Slovenská Ľupča 566, 976 13 Slovenská Ľupča, SK;

(111) 154 681

(151) 22.05.1961

(156) 30.03.2001

(180) 30.03.2011

(210) 24320

(220) 30.03.1961

(510) Chemické prípravky na priemyselné, vedecké, fotografické, poľnohospodárske, záhradnícke a lesnícke účely.

7 (511) 1

(540) **NONIDET**

(732) Shell International Petroleum Company Limited, Shell Centre, London SE1 7NA, GB;

(740) Žovicová Viera, Mgr., Bratislava, SK;

(111) 154 682

(151) 22.05.1961

(156) 30.03.2001

(180) 30.03.2011

(210) 24321

(220) 30.03.1961

(510) Čistiace prostriedky (nie pre priemysel alebo výrobné procesy), prípravky na pranie, čistenie, leštenie, drhnutie a brúsenie.

7 (511) 3

(540) **NONIDET**

(732) Shell International Petroleum Company Limited, Shell Centre, London SE1 7NA, GB;

(740) Žovicová Viera, Mgr., Bratislava, SK;

(111) 154 685

(151) 22.05.1961

(156) 30.03.2001

(180) 30.03.2011

(210) 24324

(220) 30.03.1961

(510) Chemické látky používané pri výrobe čistiacich prostriedkov.

7 (511) 1

(540) **DOBANE**

(732) Shell International Petroleum Company Limited, Shell Centre, London SE1 7NA, GB;

(740) Žovicová Viera, Mgr., Bratislava, SK;

(111) **154 686**
 (151) 22.05.1961
 (156) 30.03.2001
 (180) 30.03.2011
 (210) 24328
 (220) 30.03.1961
 (510) Spaľovacie látky, oleje a mazadlá.
 7 (511) 4
 (540) **VITREA**
 (732) **Shell International Petroleum Company Limited**, Shell Centre, London SE1 7NA, GB;
 (740) Žovicová Viera, Mgr., Bratislava, SK;

(111) **154 687**
 (151) 22.05.1961
 (156) 30.03.2001
 (180) 30.03.2011
 (210) 24329
 (220) 30.03.1961
 (510) Spaľovacie látky, oleje a mazadlá.
 7 (511) 4
 (540) **VEXILLA**
 (732) **Shell International Petroleum Company Limited**, Shell Centre, London SE1 7NA, GB;
 (740) Žovicová Viera, Mgr., Bratislava, SK;

(111) **154 689**
 (151) 22.05.1961
 (156) 30.03.2001
 (180) 30.03.2011
 (210) 24331
 (220) 30.03.1961
 (510) Spaľovacie látky, oleje a mazadlá.
 7 (511) 4
 (540) **TONNA**
 (732) **Shell International Petroleum Company Limited**, Shell Centre, London SE1 7NA, GB;
 (740) Žovicová Viera, Mgr., Bratislava, SK;

(111) **154 690**
 (151) 22.05.1961
 (156) 30.03.2001
 (180) 30.03.2011
 (210) 24332
 (220) 30.03.1961
 (510) Spaľovacie látky, oleje a mazadlá.
 7 (511) 4
 (540) **TALPA**
 (732) **Shell International Petroleum Company Limited**, Shell Centre, London SE1 7NA, GB;
 (740) Žovicová Viera, Mgr., Bratislava, SK;

(111) **154 691**
 (151) 22.05.1961
 (156) 30.03.2001
 (180) 30.03.2011
 (210) 24333
 (220) 30.03.1961
 (510) Spaľovacie látky, oleje a mazadlá.

7 (511) 4
 (540) **TALONA**
 (732) **Shell International Petroleum Company Limited**, Shell Centre, London SE1 7NA, GB;
 (740) Žovicová Viera, Mgr., Bratislava, SK;

(111) **154 692**
 (151) 22.05.1961
 (156) 30.03.2001
 (180) 30.03.2011
 (210) 24334
 (220) 30.03.1961
 (510) Spaľovacie látky, oleje a mazadlá.
 7 (511) 4
 (540) **SIMNIA**
 (732) **Shell International Petroleum Company Limited**, Shell Centre, London SE1 7NA, GB;
 (740) Žovicová Viera, Mgr., Bratislava, SK;

(111) **154 693**
 (151) 22.05.1961
 (156) 30.03.2001
 (180) 30.03.2011
 (210) 24335
 (220) 30.03.1961
 (510) Spaľovacie látky, oleje a mazadlá.
 7 (511) 4
 (540) **RISELLA**
 (732) **Shell International Petroleum Company Limited**, Shell Centre, London SE1 7NA, GB;
 (740) Žovicová Viera, Mgr., Bratislava, SK;

(111) **154 694**
 (151) 22.05.1961
 (156) 30.03.2001
 (180) 30.03.2011
 (210) 24336
 (220) 30.03.1961
 (510) Spaľovacie látky, oleje a mazadlá.
 7 (511) 4
 (540) **RHODINA**
 (732) **Shell International Petroleum Company Limited**, Shell Centre, London SE1 7NA, GB;
 (740) Žovicová Viera, Mgr., Bratislava, SK;

(111) **154 695**
 (151) 22.05.1961
 (156) 30.03.2001
 (180) 30.03.2011
 (210) 24337
 (220) 30.03.1961
 (510) Spaľovacie látky, oleje a mazadlá.
 7 (511) 4
 (540) **RIMULA**
 (732) **Shell International Petroleum Company Limited**, Shell Centre, London SE1 7NA, GB;
 (740) Žovicová Viera, Mgr., Bratislava, SK;

(111) **154 696**
 (151) 22.05.1961
 (156) 30.03.2001
 (180) 30.03.2011
 (210) 24338
 (220) 30.03.1961
 (510) Spaľovacie látky, oleje a mazadlá.

7 (511) 4

(540) **NERITA**

(732) **Shell International Petroleum Company Limited**, Shell Centre, London SE1 7NA, GB;
 (740) Žovicová Viera, Mgr., Bratislava, SK;

(111) **154 697**
 (151) 22.05.1961
 (156) 30.03.2001
 (180) 30.03.2011
 (210) 24339
 (220) 30.03.1961
 (510) Spaľovacie látky, oleje a mazadlá.

7 (511) 4

(540) **MACRON**

(732) **Shell International Petroleum Company Limited**, Shell Centre, London SE1 7NA, GB;
 (740) Žovicová Viera, Mgr., Bratislava, SK;

(111) **154 698**
 (151) 22.05.1961
 (156) 30.03.2001
 (180) 30.03.2011
 (210) 24340
 (220) 30.03.1961
 (510) Spaľovacie látky, oleje a mazadlá.

7 (511) 4

(540) **MACOMA**

(732) **Shell International Petroleum Company Limited**, Shell Centre, London SE1 7NA, GB;
 (740) Žovicová Viera, Mgr., Bratislava, SK;

(111) **154 699**
 (151) 22.05.1961
 (156) 30.03.2001
 (180) 30.03.2011
 (210) 24341
 (220) 30.03.1961
 (510) Spaľovacie látky, oleje a mazadlá.

7 (511) 4

(540) **LIVONA**

(732) **Shell International Petroleum Company Limited**, Shell Centre, London SE1 7NA, GB;
 (740) Žovicová Viera, Mgr., Bratislava, SK;

(111) **154 700**
 (151) 22.05.1961
 (156) 30.03.2001
 (180) 30.03.2011
 (210) 24342
 (220) 30.03.1961
 (510) Spaľovacie látky, oleje a mazadlá.

7 (511) 4

(540) **GARIA**

(732) **Shell International Petroleum Company Limited**, Shell Centre, London SE1 7NA, GB;
 (740) Žovicová Viera, Mgr., Bratislava, SK;

(111) **154 701**
 (151) 25.05.1961
 (156) 10.12.2000
 (180) 10.12.2010
 (210) 23549
 (220) 10.12.1960
 (510) Fyzikálne, lekárske, kontrolné, fotografické, školské a počítačové prístroje, okuliare a ich časti.

7 (511) 9

(540)

NIKKOR

(732) **NIKON CORPORATION**, Tokyo, JP;
 (740) Čechvalová Dagmar, Bratislava, SK;

(111) **154 702**
 (151) 25.05.1961
 (156) 10.12.2000
 (180) 10.12.2010
 (210) 23551
 (220) 10.12.1960
 (510) Fyzikálne, lekárske, kontrolné, fotografické, školské a počítačové prístroje, okuliare a ich časti.

7 (511) 9

(540)

NIKON

(732) **NIKON CORPORATION**, Tokyo, JP;
 (740) Čechvalová Dagmar, Bratislava, SK;

(111) **154 715**
 (151) 08.06.1961
 (156) 30.03.2001
 (180) 30.03.2011
 (210) 24343
 (220) 30.03.1961
 (510) Spaľovacie látky, oleje a mazadlá.

7 (511) 4

(540) **FIONA**

(732) **Shell International Petroleum Company Limited**, Shell Centre, London SE1 7NA, GB;
 (740) Žovicová Viera, Mgr., Bratislava, SK;

(111) **154 716**
 (151) 06.06.1961
 (156) 30.03.2001
 (180) 30.03.2011
 (210) 24344
 (220) 30.03.1961
 (510) Spaľovacie látky, oleje a mazadlá.

7 (511) 4

(540) **DONAX**

(732) Shell International Petroleum Company Limited, Shell Centre, London SE1 7NA, GB;
(740) Žovicová Viera, Mgr., Bratislava, SK;

(111) 154 717

(151) 06.06.1961
(156) 30.03.2001
(180) 30.03.2011
(210) 24345
(220) 30.03.1961
(510) Spaľovacie látky, oleje a mazadlá.

7 (511) 4

(540) **DROMUS**

(732) Shell International Petroleum Company Limited, Shell Centre, London SE1 7NA, GB;
(740) Žovicová Viera, Mgr., Bratislava, SK;

(111) 154 718

(151) 06.06.1961
(156) 30.03.2001
(180) 30.03.2011
(210) 24346
(220) 30.03.1961
(510) Spaľovacie látky, oleje a mazadlá.

7 (511) 4

(540) **CLAVUS**

(732) Shell International Petroleum Company Limited, Shell Centre, London SE1 7NA, GB;
(740) Žovicová Viera, Mgr., Bratislava, SK;

(111) 154 719

(151) 06.06.1961
(156) 30.03.2001
(180) 30.03.2011
(210) 24347
(220) 30.03.1961
(510) Spaľovacie látky, oleje a mazadlá.

7 (511) 4

(540) **BARBATIA**

(732) Shell International Petroleum Company Limited, Shell Centre, London SE1 7NA, GB;
(740) Žovicová Viera, Mgr., Bratislava, SK;

(111) 154 720

(151) 06.06.1961
(156) 30.03.2001
(180) 30.03.2011
(210) 24348
(220) 30.03.1961
(510) Spaľovacie látky, oleje a mazadlá.

7 (511) 4

(540) **CALMA**

(732) Shell International Petroleum Company Limited, Shell Centre, London SE1 7NA, GB;
(740) Žovicová Viera, Mgr., Bratislava, SK;

(111) 154 721

(151) 06.06.1961
(156) 30.03.2001
(180) 30.03.2011
(210) 24349
(220) 30.03.1961
(510) Spaľovacie látky, oleje a mazadlá.

7 (511) 4

(540) **ALVANIA**

(732) Shell International Petroleum Company Limited, Shell Centre, London SE1 7NA, GB;
(740) Žovicová Viera, Mgr., Bratislava, SK;

(111) 154 737

(151) 15.06.1961
(156) 05.01.2001
(180) 05.01.2011
(210) 23632
(220) 05.01.1961
(510) Distribučné chladiace zariadenie.

7 (511) 11

(540)



(732) Frigera, a. s., Zengrova 110, 280 59 Kolín, CZ;
(740) PATENTSERVIS BRATISLAVA, a. s., Bratislava, SK;

(111) 154 739

(151) 21.06.1961
(156) 28.03.2001
(180) 28.03.2011
(210) 24291
(220) 28.03.1961

(510) Karosérie na osobné automobily; karosérie na hromadnú dopravu osôb; osobné prívesy a návesy; obytné prívesy a návesy; skriňové prívesy a návesy; valníkové prívesy a návesy; špeciálne karosérie všetkých druhov; špeciálne vlečné vozidlá; pojazdné dielne; príslušenstvo a náhradné dielky na uvedené výrobky; autovankúše; autosedačky.

7 (511) 12, 20

(540)



(732) KAROSA, Vysoké Mýto, CZ;
(740) PATENTSERVIS BRATISLAVA, a. s., Bratislava, SK;

(111) 154 773

(151) 10.07.1961
(156) 17.01.2001
(180) 17.01.2011
(210) 23664
(220) 17.01.1961

- (510) Šijacie stroje, ich príslušenstvo a časti.
7 (511) 7
(540)

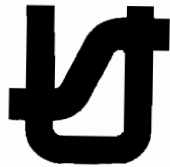

- (732) **Union Special Corporation**, spoločnosť zriadená podľa zákonov štátu Delaware, One Union Special Plaza, Huntley, IL 60142, US;
(740) Tomeš Pavol, Ing., Bratislava, SK;

- (111) 159 546
(151) 16.02.1970
(156) 16.01.2000
(180) 16.01.2010
(210) 43919
(220) 16.01.1970
7 (511) 3, 4, 6, 7, 8, 9, 11, 12, 16, 17, 20, 21, 23, 26, 28
(511) 3 - Vosky na podlahu a nábytok.

4 - Mazacie oleje a tuky.
6 - Háčiky na remene; kovanie na kancelárske stoly a nábytok, hlavne krížové spojky, podpery; držadlá a prichytky, drobný materiál, hlavne čapy, matice, kolíky, skrutky a rolly; zámky a kľúče.
7 - Šijacie stroje; stroje na pripievňovanie rôznych predmetov na šaty a pod.; rezacie stroje; stroje na mangľovanie; stroje na brúsenie; stroje na orezávanie podpätkov a klinov pri výrobe obuvi; stroje na nalepovanie etikiet; stroje na plísovanie; stroje na žehlenie; stroje na vyťahovanie nití; navíjacie stroje; pletacie stroje; elektromotory a transmisné remene; elektronické stroje na spájanie; súčiastky do strojov, hlavne napínače remeňov, remenice, držiaky na ložiská a spojky hriadeľov; náhradné diely, príslušenstvo a prístroje k uvedeným tovarom; prevodové remene, pásy a gumené kruhy; stroje na žehlenie rukávov; žehliace dosky a podušky.
8 - Nožiarstvo, hlavne nože, nožnice, nástroje na páranie švov a bodce; ručné náradie, hlavne dierkovače, C-svorky, inšpekčné zrkadielka, masťenica, paličky, magnetické snímače, skrutkovače, kliešte a kľúče na matice.
9 - Vrecká na prach do vysávačov; domáce elektrosposrebiče, hlavne vysávače prachu, prístroje na leštenie podláh a čistenie rohoží, rádioprijímače; elektromechanické urýchľovače; prístroje na kontrolu motorov so spúšťačmi; prvky elektrického vedenia, potreby a strojov, hlavne kondenzátory, vodiče, spojky, spodné časti poistiek, odpory, vypínače, škatule na vypínače a kryty, zásuvky a zástrčky; reostaty, magnetické cievky a transformátory, indukory, meniče a rozdeľovače; termospojky a predlohy potrebné na výrobu odevov; mikrovlnné prvky; náhradné diely, príslušenstvo a prístroje na tovar uvedený v tejto triede.
11 - Časti elektrického osvetlenia, hlavne lampy, svietidlá, objímky a žiarovky, drôty používané na zabezpečenie osvetlenia.
12 - Spojovacie zariadenia a vozidlá na manipulá-

ciu a transport rozpracovaného materiálu a potreby v továrňach na výrobu odevov a pod.

- 16 - Písacie stroje, papiere na odkresľovanie; knihy a brožúry; strihy na šaty.
17 - Izolačné materiály.
20 - Nábytok, hlavne kancelárske stoly, kartové stolíky, stoličky, stojany, stoly.
21 - Olejničky, drôtenky; kotúče na brúsenie a šmirgle; podušky na leštenie a voskovanie, hlavne podušky z ovčej vlny a vlnenej plsti; kefy a pomôcky na nanášanie (aplikáciu) vosku; prostriedky na čistenie rohoží a odstraňovanie vosku.
23 - Nite.
26 - Pomôcky na šitie, hlavne ihly, držiaky na plátanie a vyšívanie, pomôcky na navliekanie nití, škatule na šitie, pomôcky na značkovanie sukni, nástroje na opravovanie a na rysovanie strihov a nástroje na prípravu odevov, hlavne gombíky a pracky; kusový textilný tovar vhodný na opotrebované odevy, zariadenie domácností, drapérie a na inú potrebu.
28 - Detské šijacie stroje; detské dierkovacie stroje; prenosné kufriky na detské šijacie stroje a detské cestovné kufriky.

(540)



- (732) **THE SINGER COMPANY N. V.**, Schottegatweg Oost 130, Curacao, AN;
(740) Žovicová Viera, Mgr., Bratislava, SK;

- (111) 159 974
(151) 19.10.1970
(156) 03.09.2000
(180) 03.09.2010
(210) 44635
(220) 03.09.1970
(510) Pivo a slad.
7 (511) 31, 32
(540)

Budějovický
Budvar

- (732) **Budějovický Budvar, národní podnik**, Karoliny Světlé 4, 370 21 České Budějovice, CZ;
(740) Čechvalová Dagmar, Bratislava, SK;

- (111) 160 081
(151) 28.12.1970
(156) 21.10.2000
(180) 21.10.2010
(210) 44751
(220) 21.10.1970

(510) Anthelmintiká.

7 (511) 5

(540) **VANQUIN**

(732) **PARKE, DAVIS & COMPANY**, spoločnosť podľa zákonov št. Michigan, 201 Tabor Road, Morris Plains, New Jersey, US;

(740) Tomeš Pavol, Ing., Bratislava, SK;

(111) **160 094**

(151) 06.01.1971

(156) 21.10.2000

(180) 21.10.2010

(210) 44752

(220) 21.10.1970

(510) Škótska whisky.

7 (511) 33

(540)

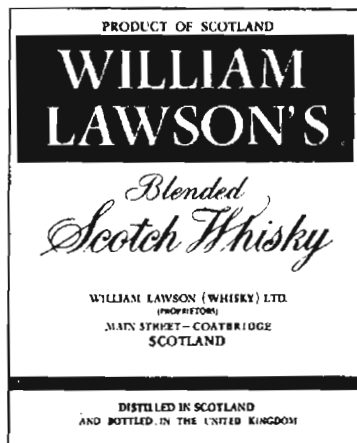

(732) **John Dewar & Sons Limited**, 1700 London Road, G 32 8XR Glasgow, GB;

(740) Hörmannová Zuzana, Ing., Bratislava, SK;

(111) **160 111**

(151) 13.01.1971

(156) 22.12.2000

(180) 22.12.2010

(210) 44942

(220) 22.12.1970

(510) Obyčajné kovy v surovom stave a polospracovanom stave a ich zliatiny; kotvy, nákovy, zvony; stavebný materiál z valcovaného a liateho kovu, kofajnice a iný kovový materiál určený na železničné účely; reťaze; kovové káble a drôty (s výnimkou drôtov na elektrotechnické účely); zámočnicke výrobky; kovové rúry; nedobytné pokladnice a schránky; oceľové guľôčky; podkovy, klinčeky a skrutky; ostatné kovové výrobky, pokiaľ patria do triedy 6; rudy; stroje a obrábacie stroje, motory; súkolesia a hnacie remene; poľnohospodárske stroje a liahne, mazačky; ručné nástroje vrátane nožiarskych výrobkov z drahých kovov vrátane britiev a elektrických holiacich strojčekov; vidličky a lyžičky vrátane z drahých kovov; zbrane sečné a bodné; drahé kovy a ich zliatiny; predmety z drahých kovov, ich zliatin alebo z plátovaných (dublovaných) kovov; bižutéria z umelých aj plastických hmôt; hodiny a chro-

metrické zariadenie vrátane špeciálnych puzzle; umelecké predmety z bronzu - tr. 6,7,8,14.

7 (511) 6, 7, 8, 14

(540) **SHELL**

(732) **Shell International Petroleum Company Limited**, Shell Centre, London SE1 7NA, GB;

(740) Žovicová Viera, Mgr., Bratislava, SK;

(111) **160 174**

(151) 22.02.1971

(156) 27.10.2000

(180) 27.10.2010

(210) 44758

(220) 27.10.1970

(510) Nealkoholické nápoje a prípravky na výrobu týchto nápojov.

7 (511) 32

(540) **SAMSON**

(732) **The Coca-Cola Company**, spoločnosť zriadená podľa zákonov štátu Delaware, 310 North Avenue, N.W., Atlanta, Georgia, US;

(740) Guniš Jaroslav, Mgr., Bratislava, SK;

(111) **160 191**

(151) 01.03.1971

(156) 06.04.2000

(180) 06.04.2010

(210) 44178

(220) 06.04.1970

(510) Samomastiaca viacvrstváva ložisková klzná výstelka na stroje.

7 (511) 17

(540) **METALOPLAST**

(732) **SVÚM, a. s.**, Opletalova 25, 113 12 Praha 1, CZ;

(740) Bachratá Magdaléna, Mgr., Bratislava, SK;

(111) **160 247**

(151) 02.04.1971

(156) 03.02.2001

(180) 03.02.2011

(210) 45019

(220) 03.02.1971

(510) Prírodné víno biele.

7 (511) 33

(540)



(732) **VÍNO Mikulov, a. s.**, Průmyslový areál 1220,
692 11 Mikulov, CZ;

(740) Litvákova Edita, Ing., Ivanka pri Dunaji, SK;

(111) **160 293**

(151) 06.05.1971

(156) 16.12.2000

(180) 16.12.2010

(210) 44922

(220) 16.12.1970

(510) Zlúčenina proti hypertenzii.

7 (511) 5

(540) **MINIPRESS**

(732) **Pfizer Inc.**, spoločnosť zriadená podľa zákonov
štátu Delaware, Brooklyn, New York, NY, US;

(740) Bušová Eva, JUDr., Bratislava, SK;

(111) **160 347**

(151) 02.06.1971

(156) 12.02.2001

(180) 12.02.2011

(210) 45044

(220) 12.02.1971

(510) Čerstvé banány.

7 (511) 31

(540) **TURBANA**

(732) **C. I. Union de Bananeros De Uraba S. A. UNIBAN**, Medellín, CO;

(740) PATENTSERVIS BRATISLAVA, a. s., Bratislava, SK;

(111) **160 357**

(151) 02.06.1971

(156) 18.12.2000

(180) 18.12.2010

(210) 44927

(220) 18.12.1970

(510) Výrobky voňavkárské, kozmetické, mydlá všetkých druhov.

7 (511) 3, 5

(540)



(732) **ALPA, s. r. o.**, Hornoměstská 378, 594 25 Velké Meziříčí, CZ;

(740) PATENTSERVIS BRATISLAVA, a. s., Bratislava, SK;

(111) **160 359**

(151) 02.06.1971

(156) 18.12.2000

(180) 18.12.2010

(210) 44930

(220) 18.12.1970

(510) Výrobky voňavkárské, kozmetické, mydlá všetkých druhov.

7 (511) 3, 5

(540)



Antikonvulzíva

(732) **ALPA, s. r. o.**, Hornoměstská 378, 594 25 Velké Meziříčí, CZ;

(740) PATENTSERVIS BRATISLAVA, a. s., Bratislava, SK;

(111) **160 366**

(151) 08.06.1971

(156) 21.10.2000

(180) 21.10.2010

(210) 44750

(220) 21.10.1970

(510) Antikonvulzíva.

7 (511) 5

(540) **ZARONTIN**

(732) **PARKE, DAVIS & COMPANY**, spoločnosť podľa zákonov št. Michigan, 201 Tabor Road, Morris Plains, New Jersey, US;

(740) Tomeš Pavol, Ing., Bratislava, SK;

(111) **160 388**

(151) 24.06.1971

(156) 19.01.2001

(180) 19.01.2011

(210) 44997

(220) 19.01.1971

(510) Celulóza, drevovina, lepidlá na priemyselné účely; elektronické a elektrické zariadenia, výstroj a ich súčiastky; oznamovacie prostriedky, ich zariadenie a súčiastky; dróty na vinutie magnetov; vodiče prúdu s nízkym napätím; telefónne káble, kondenzátory vrátane ich ochranného zariadenia; cievky a reaktory; papier a papierové výrobky; kartóny a výrobky z kartónov; telefónne budy, stavebný materiál vrátane reziva; netkané výrobky; obťahovanie gumených valcov, vystužovanie gumových nádrží, inštalačné, udržiavacie práce a opravy týchto zariadení.

7 (511) 1, 9, 16, 19, 24, 37

(540)



(732) **Nokia Corporation**, Keilalahdentie 4, 02150 Espoo, FI;

(740) **ROTT, RŮŽIČKA & GUTTMANN**, v. o. s., Bratislava, SK;

(111) **160 406**

(151) 07.07.1971

(156) 22.02.2001

(180) 22.02.2011

(210) 45072

(220) 22.02.1971

(510) Prípravky na pranie a bielenie, prostriedky pracie mydlové a saponátové, mydlá.

7 (511) 3

(540) **ENA**

(732) **SETUZA, a. s.**, Žukovova 100, 401 29 Ústí nad Labem, CZ;

(740) **Fajnorová Mária, Ing.**, Bratislava, SK;

(111) **160 412**

(151) 09.07.1971

(156) 11.03.2001

(180) 11.03.2011

(210) 45090

(220) 11.03.1971

(510) Prístroje a stroje do práčovni, najmä práčky bielizne a šiat, sušičky a ich súčasti.

7 (511) 7

(540)



(732) **MAYTAG INTERNATIONAL, INC.**, spoločnosť zriadená podľa zákonov štátu Delaware, 403 West 4th Street North, Newton, Iowa 50208, US;

(740) **ROTT, RŮŽIČKA & GUTTMANN**, v. o. s., Bratislava, SK;

(111) **160 413**

(151) 09.07.1971

(156) 19.03.2001

(180) 19.03.2011

(210) 45119

(220) 19.03.1971

(510) Priemyselné oleje a tuky, mazadlá, prostriedky na viazanie prachu, palivá, čierne a hnedé uhlie, palivové drevo, oleje a pohonné látky, prostriedky na svietenie, sviečky, sviece, nočné lampičky a knôty.

7 (511) 4

(540) **GADINIA**

(732) **Shell International Petroleum Company Limited**, Shell Centre, London SE1 7NA, GB;

(740) **Žovicová Viera, Mgr.**, Bratislava, SK;

(111) **160 420**

(151) 13.07.1971

(156) 13.01.2001

(180) 13.01.2011

(210) 44988

(220) 13.01.1971

(510) Výrobky chemické pre zdravotnícky priemysel, umelé a syntetické živice, chemikálie na konzervovanie potravín. Výrobky lekárske, veterinárne a zdravotnícke, liečivá pre ľudí a zvieratá, výrobky dietetické pre deti a chorých, náplasti, materiál na obvazy, liečivá pre dentistov, dezinfekčné prostriedky s výnimkou dezinfekčných prostriedkov na viazanie prachu, prostriedky na ničenie buriny a škodlivých zvierat, medicínálne vína, medicínálne nápoje, sirupy na farmaceutické účely. Sytené vody minerálne, nápoje šumivé, nealkoholické osviežujúce z ovocia, sirupy na prípravu nealkoholických nápojov.

7 (511) 1, 5, 32

(540) **GELOTON**

(732) **SLOVAKOFARMA, a. s.**, Železničná 12, 920 27 Hlohovec, SK;

(740) **ROTT, RŮŽIČKA & GUTTMANN**, v. o. s., Bratislava, SK;

(111) **160 433**

(151) 20.07.1971

(156) 18.12.2000

(180) 18.12.2010

(210) 44937

(220) 18.12.1970

(510) Traktory a ich diely. Hospodárske stroje, najmä baliace stroje, žacie mláčačky s vlastným pohonom; náradie na obrábanie pôdy, výsevné a vysádzacie nástroje; obrábacie a mulčovacie nástroje; žacie a manipulačné nástroje; náradie na udržiavanie dvora, cesty, pastviny, lesa, vinice a ovocného sadu a diely všetkého predchádzajúceho tovaru. Hospodárske stroje, najmä nástroje na zúrodňovanie pôdy a riadenie vlhkosti; vybavenie na ničenie buriny a rastlinných škodcov, nástroje na mlátenie a prípravu úrody a diely všetkého predchádzajúceho tovaru. Zariadenia na cesty a presun materiálu, najmä nakladače, hĺbkové lopaty, rýpadlá, vozíky so zdvižnou vidlicou, traktory s lopatovým rýpadlom, škrabače (skrejpery), rozrývače, odstraňovače snehu a buldozéry a diely všetkého predchádzajúceho tovaru.

7 (511) 7, 8, 12

(540) **MF**

(732) **MASSEY FERGUSON CORPORATION**, 4830 River Green Parkway, Duluth, Georgia 30136-2574, US;

(740) **PATENTSERVIS BRATISLAVA, a. s.**, Bratislava, SK;

(111) **160 508**
 (151) 18.10.1971
 (156) 08.12.2000
 (180) 08.12.2010
 (210) 44904
 (220) 08.12.1970
 (510) Farmaceutické prípravky a látky.

7 (511) 5

(540) **CODIS**

(732) **RECKITT & COLMAN (OVERSEAS) Limited**, Dansom Lane, Hull, HU8 7DS, GB;
 (740) Žovicová Viera, Mgr., Bratislava, SK;

(111) **160 527**
 (151) 27.10.1971
 (156) 29.12.2000
 (180) 29.12.2010
 (210) 44962
 (220) 29.12.1970
 (510) Voňavky, nelekárske toaletné prípravky, kolínska voda, kozmetické výrobky, prípravky na pestovanie vlasov, mydlo, zubné pasty, olejové esencie a parfumované zloženie, aromatické látky a toaletné potreby; dezodoranty a lekárske prípravky na ošetrovanie pokožky a kože na hlave.

7 (511) 3, 5

(540) **DESERT FLOWER**

(732) **Koninklijke Sanders B. V.**, Zoeterwoudseweg 3, Leiden, NL;
 (740) Bušová Eva, JUDr., Bratislava, SK;

(111) **160 564**
 (151) 16.11.1971
 (156) 10.02.2001
 (180) 10.02.2011
 (210) 45040
 (220) 10.02.1971
 (510) Elektronické počítače a ich súčasti a ostatné elektronické stroje a ich súčasti.

7 (511) 9

(540) **JUKI**

(732) **JUKI KABUSHIKI KAISHA (JUKI CORPORATION)**, 8-2-1, Kokuryo-cho, Chofu-shi, Tokyo, JP;
 (740) Fajnorová Mária, Ing., Bratislava, SK;

(111) **160 892**
 (151) 05.06.1972
 (156) 12.08.2000
 (180) 12.08.2010
 (210) 44593
 (220) 12.08.1970
 (510) Prášok, vločky, pelety, fólie a listy z polyvinylalkoholovej živice.

7 (511) 1

(540) **KURARAY POVAL**

(732) **KURARAY Co., Ltd.**, 1621, Sakazu, Kurashiki City, Okayama Prefecture, JP;
 (740) Bušová Eva, JUDr., Bratislava, SK;

(111) **161 840**
 (151) 22.02.1974
 (156) 22.01.2001
 (180) 22.01.2011
 (210) 45005
 (220) 22.01.1971
 (510) Stroje a obrábacie stroje.

7 (511) 7

(540)



(732) **Amada Company Limited**, Kanagawa-ken, JP;
 (740) Bušová Eva, JUDr., Bratislava, SK;

(111) **164 507**
 (151) 18.09.1980
 (156) 21.08.2000
 (180) 21.08.2010
 (210) 51869
 (220) 21.08.1980
 (510) Výrobky chemické pre zdravotnícky priemysel; umelé a syntetické živice; chemikálie na konzervovanie potravín. Výrobky kozmetické, éterické oleje; zdravotnícke mydlá, vodičky na umývanie vlasov, prostriedky na čistenie zubov. Výrobky farmaceutické, veterinárske a zdravotnícke; liečivá pre ľudí a zvieratá; medikované kŕmne prípravky; vitamínové a liečebné prísady do krmív; výrobky dietetické pre deti a chorých; náplasti, materiál na obvazy; hmoty na plombovanie zubov a na odtlačky zubov; dezinfekčné prostriedky; prostriedky na ničenie buriny a škodlivých zvierat; medicínálne nápoje; sirupy na farmaceutické účely. Chemické prísady do krmív, kŕmne zmesi.

7 (511) 1, 3, 5, 31

(540) **DEOXYMYKOIN**

(732) **Léčiva, a. s.**, Dolní Měcholupy 130, 102 37 Praha 10, CZ;

(111) **164 585**
 (151) 12.11.1980
 (156) 11.09.2000
 (180) 11.09.2010
 (210) 51901
 (220) 11.09.1980
 (510) Služby - služby propagačné a služby obchodu. Služby - stavebníctvo a údržba. Služby - vzdelávanie a zábava.

7 (511) 35, 37, 41

(540)



(732) **YAMAHA CORPORATION**, 10-1, Nakazawa-cho, Hamamatsu-shi, Shizuoka-ken, JP;
 (740) **ROTT, RŮŽIČKA & GUTTMANN, v. o. s.**, Bratislava, SK;

(111) **164 637**
 (151) 06.01.1981
 (156) 01.04.2000
 (180) 01.04.2010
 (210) 51612
 (220) 01.04.1980
 (510) Tabakové výrobky.

7 (511) 34

(540) **COLT**

(732) **SEITA Luxembourg S. A.**, 1 rue du Saint Esprit,
 L 1475 Luxembourg, LU;
 (740) **PATENTSERVIS BRATISLAVA, a. s.**, Bratislava,
 SK;

(111) **164 686**
 (151) 06.02.1981
 (156) 09.07.2000
 (180) 09.07.2010
 (210) 51804
 (220) 09.07.1980
 (510) Liečivé prípravky, najmä protizápalové.

7 (511) 5

(540) **ANSAID**

(732) **Pharmacia & Upjohn S. A.**, 52, Route d'Esch, L-
 -1470 Luxembourg, LU;
 (740) **Bezák Marián, Ing.**, Bratislava, SK;

(111) **164 688**
 (151) 06.02.1981
 (156) 18.07.2000
 (180) 18.07.2010
 (210) 51814
 (220) 18.07.1980
 (510) Antibiotické prípravky na veterinárne použitie.

7 (511) 5

(540) **ALBADRY PLUS**

(732) **Pharmacia & Upjohn S. A.**, 52, Route d'Esch, L-
 -1470 Luxembourg, LU;
 (740) **Bezák Marián, Ing.**, Bratislava, SK;

(111) **164 699**
 (151) 22.01.1981
 (156) 22.01.2001
 (180) 22.01.2011
 (210) 52090
 (220) 22.01.1981
 (510) Dusíkatofosforečné hnojivo na všetky poľnohospodárske, záhradkárské a ovocinárske kultúry.

7 (511) 1

(540) **SYNSOL**

(732) **Východočeské chemické závody SYNTHESIA**,
 štátni podnik, 532 17 Pardubice -Semtín, CZ;
 (740) **PATENTSERVIS BRATISLAVA, a. s.**, Bratislava,
 SK;

(111) **164 702**
 (151) 20.02.1981
 (156) 30.01.2001
 (180) 30.01.2011

(210) 52109
 (220) 30.01.1981
 (510) Prostriedky a kozmetické prostriedky, ako pleťové mlieka, pleťové vody, pleťové krémy, kúpeľové mlieka, opaľovacie mlieka, opaľovacie krémy, líčidlá pre film, divadlo, televíziu a na bežné použitie, mejkap, očné linky a tiene, maskara, odličovacie prostriedky, púdre sypké a lisované.

7 (511) 3, 5

(540) **FILMSTUDIO BARRANDOV DERMACOL**
 (732) **Dermacol, a. s.**, Praha, CZ;
 (740) **PATENTSERVIS BRATISLAVA, a. s.**, Bratislava,
 SK;

(111) **164 741**
 (151) 08.04.1981
 (156) 05.06.2000
 (180) 05.06.2010
 (210) 51720
 (220) 05.06.1980
 (510) Športové potreby, najmä tenisové rakety.

7 (511) 28

(540)

PENN

(732) **GenCorp Inc.**, 175 Ghent Road, Fairlawn, Ohio
 44333-3300, US;
 (740) **Bušová Eva, JUDr.**, Bratislava, SK;

(111) **164 773**
 (151) 06.05.1981
 (156) 27.01.2001
 (180) 27.01.2011
 (210) 52097
 (220) 27.01.1981
 (450) 11.07.1995

7 (511) 1, 3, 5, 31

(511) 1 - Výrobky chemické pre zdravotnícky priemysel; umelé a syntetické živice; chemikálie na konzervovanie potravín.

3 - Výrobky kozmetické, éterické oleje; zdravotnícke mydlá, vodičky na umývanie vlasov, prostriedky na čistenie zubov.

5 - Výrobky farmaceutické, veterinárne a zdravotnícke; liečivá pre ľudí a zvieratá; medikované krmné prípravky; výrobky dietetické pre deti a chorých; náplasti, materiál na obvazy; dezinfekčné prostriedky; prostriedky na ničenie buriny a škodlivých zvierat; medicínálne nápoje; sirupy na farmaceutické účely.

31 - Chemické prísady do krmív.

(540) **VULMIZOLIN**

(732) **BIOTIKA, a. s.**, Slovenská Lupča 566, 976 13
 Slovenská Lupča, SK;

(111) **164 807**
 (151) 03.06.1981
 (156) 29.08.2000
 (180) 29.08.2010
 (210) 51885
 (220) 29.08.1980

(510) Tabak spracovaný alebo nespracovaný; substancie do fajčiva predávané samostatne alebo ako zmes s tabakom, žiadne z nich na lekárske alebo liečebné účely; fajčiarske potreby zahrnuté do tr. 34 a zápalky.

7 (511) 34
(540)



(732) **IMPERIAL TOBACCO LIMITED**, Bristol, GB;
(740) Bušová Eva, JUDr., Bratislava, SK;

(111) **164 827**
(151) 16.06.1981
(156) 25.11.2000
(180) 25.11.2010
(210) 52029
(220) 25.11.1980

(510) Dezinfekčné prostriedky, prostriedky na hubenie rastlinných a živočíšnych škodcov používané v poľnohospodárstve a záhradníctve.

7 (511) 5

(540) **TACHIGAREN**

(732) **Sankyo Company Limited**, Tokyo, JP;
(740) Fajnorová Mária, Ing., Bratislava, SK;

(111) **164 852**
(151) 15.07.1981
(156) 08.12.2000
(180) 08.12.2010
(210) 52045
(220) 08.12.1980

(510) Výrobky farmaceutické, zverolekárske a zdravotnícke; výrobky dietetické pre deti a chorých; náplasti, obväzový materiál, hmoty určené na plombovanie zubov a na odtlačky zubov; dezinfekčné prostriedky; prostriedky na hubenie rastlinných a živočíšnych škodcov; antiparazitné látky.

7 (511) 5

(540) **CARDOVAR**

(732) **Pfizer Inc.**, spoločnosť zriadená podľa zákonov štátu Delaware, Brooklyn, US;
(740) Bušová Eva, JUDr., Bratislava, SK;

(111) **164 861**

(151) 24.07.1981
(156) 10.02.2001
(180) 10.02.2011
(210) 52119
(220) 10.02.1981

(510) Antidiabetické prípravky.

7 (511) 5

(540) **PROTAPHANE**

(732) **Novo Nordisk A/S**, Novo Allé, DK-2880 Bagsvaerd, DK;
(740) **ROTT, RŮŽIČKA & GUTTMANN**, v. o. s., Bratislava, SK;

(111) **164 862**

(151) 24.07.1981
(156) 04.03.2001
(180) 04.03.2011
(210) 52145
(220) 04.03.1981

(510) Farmaceutické prípravky na humánne použitie na liečbu rakoviny a vírusových infekcií.

7 (511) 5

(540) **WELLFERON**

(732) **The Wellcome Foundation Limited**, Glaxo Wellcome House, Berkeley Avenue, Greenford, Middlesex UB6 ONN, GB;
(740) **ROTT, RŮŽIČKA & GUTTMANN**, v. o. s., Bratislava, SK;

(111) **164 892**

(151) 11.08.1981
(156) 12.11.2000
(180) 12.11.2010
(210) 51984
(220) 12.11.1980
(510) Víno.

7 (511) 33

(540)



(732) **VÍNO Mikulov, a. s.**, Průmyslový areál 1220, 692 11 Mikulov, CZ;
(740) Litvákova Edita, Ing., Ivanka pri Dunaji, SK;

(111) 164 893
 (151) 11.08.1981
 (156) 12.11.2000
 (180) 12.11.2010
 (210) 51995
 (220) 12.11.1980
 (510) Víno.
 7 (511) 33
 (540)



(732) VÍNO Mikulov, a. s., Průmyslový areál 1220,
 692 11 Mikulov, CZ;
 (740) Litvácová Edita, Ing., Ivanka pri Dunaji, SK;

(111) 164 894
 (151) 11.08.1981
 (156) 12.11.2000
 (180) 12.11.2010
 (210) 51985
 (220) 12.11.1980
 (510) Víno.
 7 (511) 33
 (540)



(732) VÍNO Mikulov, a. s., Průmyslový areál 1220,
 692 11 Mikulov, CZ;
 (740) Litvácová Edita, Ing., Ivanka pri Dunaji, SK;

(111) 164 908
 (151) 09.09.1981
 (156) 13.03.2001
 (180) 13.03.2011
 (210) 52158

(220) 13.03.1981
 (510) Chemické výrobky na priemyselné účely, syntetické živice, plastické hmoty vo forme práškov, kvapalín alebo pást na priemyselné účely, adhezíva na priemyselné účely, plastické hmoty vo forme listov (netextilných), blokov a tyčí na výrobné účely, potrubie z plastických materiálov a ich fittings, vystužovacie materiály povahy vlákien, káblikov, prameňov, priadzí, pások a tkaných látok, všetko z uhlíka.

7 (511) 1, 17
 (540) **CELANESE**
 (732) CELANESE INTERNATIONAL CORPORATION, Dallas, Texas, US;
 (740) Fajnorová Mária, Ing., Bratislava, SK;

(111) 164 912
 (151) 11.09.1981
 (156) 12.11.2000
 (180) 12.11.2010
 (210) 51983
 (220) 12.11.1980
 (510) Víno.
 7 (511) 33
 (540)



(732) VÍNO Mikulov, a. s., Průmyslový areál 1220,
 692 11 Mikulov, CZ;
 (740) Litvácová Edita, Ing., Ivanka pri Dunaji, SK;

(111) 164 913
 (151) 11.09.1981
 (156) 19.03.2001
 (180) 19.03.2011
 (210) 52165
 (220) 19.03.1981
 7 (511) 1
 (511) 1 - Termoplastický polymér vyrobený polymerizáciou 6-kaprolaktámu.
 (540) **SILAMID**
 (732) Považské chemické závody, a. s., M. R. Štefánikova 71, 010 39 Žilina, SK;
 (740) Mrenica Jaroslav, Ing., Púchov, SK;

(111) **164 929**
 (151) 22.09.1981
 (156) 14.01.2001
 (180) 14.01.2011
 (210) 52078
 (220) 14.01.1981
 (510) Inzulínové prípravky.

7 (511) 5

(540) **ACTRAPID**

(732) **Novo Nordisk A/S**, Novo Allé, DK-2880 Bagsvaerd, DK;
 (740) **ROTT, RŮŽIČKA & GUTTMANN**, v. o. s., Bratislava, SK;

(111) **164 931**
 (151) 22.09.1981
 (156) 14.01.2001
 (180) 14.01.2011
 (210) 52080
 (220) 14.01.1981
 (510) Inzulínové prípravky.

7 (511) 5

(540) **MONOTARD**

(732) **Novo Nordisk A/S**, Novo Allé, DK-2880 Bagsvaerd, DK;
 (740) **ROTT, RŮŽIČKA & GUTTMANN**, v. o. s., Bratislava, SK;

(111) **164 936**
 (151) 24.09.1981
 (156) 12.03.2001
 (180) 12.03.2011
 (210) 52157
 (220) 12.03.1981
 (510) Džin.

7 (511) 33

(540)



(732) **Allied Domecq Spirits & Wine Limited**, The Pavilions, Bridgwater Road, Bedminster Down, Bristol, Avon BS13 8AR, GB;

(740) Čechvalová Dagmar, Bratislava, SK;

(111) **164 948**
 (151) 14.10.1981
 (156) 26.02.2001
 (180) 26.02.2011
 (210) 52130
 (220) 26.02.1981
 (510) Poistovníctvo a financie, výmena správ, doprava a skladovanie, spracovanie materiálov.

7 (511) 36, 38, 39, 40

(540)



(732) **YAMAHA CORPORATION**, Hamamatsu-shi, JP;

(740) **ROTT, RŮŽIČKA & GUTTMANN**, v. o. s., Bratislava, SK;

(111) **164 949**
 (151) 15.10.1981
 (156) 27.02.2001
 (180) 27.02.2011
 (210) 52140
 (220) 27.02.1981
 (450) 03.04.1996

(510) Lisý mechanické, výstredníkové, kľukové, kolonové, dierovacie, ostatné mechanické lisý, lisý hydraulické, kovacie stroje vodorovné, ostatné mechanické kovacie stroje, hydraulické kovacie stroje, buchary hydraulické, pneumatické, kombinované, elektromagnetické, protibežné, automaty na tvarovanie tyčí, drôtov a pásov, zakružovacie stroje, ohýbacie stroje na plech, ostatné stroje na strojové a ručné spracovanie plechu, valcovačky na objemové tvarovanie, tvarovacie nástroje, kovacie zápustky, lisovacie nástroje, ostrihovacie nástroje, odliatky z oceľoliatiny a farebných kovov.

7 (511) 6, 7, 8

(540) **ŠMERAL**

(732) **Šmeral Brno, a. s.**, Křenová 65c, 658 25 Brno, CZ;

(740) **PATENTSERVIS BRATISLAVA, a. s.**, Bratislava, SK;

(111) **164 971**
 (151) 06.11.1981
 (156) 26.02.2001
 (180) 26.02.2011
 (210) 52135
 (220) 26.02.1981

(510) Prípravky insekticídne, pesticídne, zdravotnícke a dezinfekčné, prípravky na hubenie škodcov.

7 (511) 5

(540) **TALGARD**

(732) **Shell International Petroleum Company Limited**, Shell Centre, London SE1 7NA, GB;

(740) Žovicová Viera, Mgr., Bratislava, SK;

(111) **164 995**
 (151) 19.11.1981
 (156) 24.03.2001
 (180) 24.03.2011
 (210) 52171
 (220) 24.03.1981

(510) Povrazy a struny na technické účely, laná a motúzy z prírodných, umelých alebo plastických látok; siete, stany vrátane stanov na táborenie, lodné plachty, vrecia; čalúnnický materiál ako vlásie, kapok, perie, morská tráva a pod.; surové textilné vlákna, najmä surové vláknové textilné materiály; strižové vlákna, káblíky na cigaretové filtre. Nite, najmä vláknové priadze a nite. Tkaniny (s výnimkou tých, ktoré sú obsiahnuté v tr. 22 a 26), prikrývky vrátane cestovných prikrývok, textilný tovar (pokiaľ nie je obsiahnutý v iných triedach), najmä textilné látky.

7 (511) 22,23,24

(540) **CELANESE**

(732) **CELANESE INTERNATIONAL CORPORATION**, Dallas, Texas, US;

(740) Fajnorová Mária, Ing., Bratislava, SK;

(111) **165 004**
 (151) 28.11.1981
 (156) 20.03.2001
 (180) 20.03.2011
 (210) 52170
 (220) 20.03.1981

(510) Prístroje a nástroje vedecké, námorné, kontrolné a elektrické (vrátane rozhlasových a telegrafických), nástroje a prístroje fotografické, kinematografické, optické, vážiace, meracie, signalizačné, záchranné a učebné, prístroje uvádzané do činnosti vhadením mince alebo známky, prístroje na záznam a reprodukciu hovoreného slova, zapisovacie pokladnice, rátacie stroje, hasiace prístroje; drobné domáce náradie a nádoby (nie z drahých kovov alebo nimi potiahnuté), výrobky sklenené, porcelánové a kameninové, pokiaľ patria do triedy 21; odevné výrobky vrátane topánok, črievic a šľapiek; hry a hračky, telocvičné a športové náradie (s výnimkou odevov); mäso, ryby, hydina, zverina, mäsové výťažky, ovocie a zelenina konzervovaná, sušená a varená, rôsoly, džemy, vajcia, mlieko a iné mliečne výrobky, jedlé oleje a tuky, zaváraniny, nakladaná zelenina; káva, čaj, kakao, cukor, ryža, tapioka, ságo, kávové náhradky, múka a prípravky z obilnín, chlieb, piškóty, koláče, torty, cukrárske výrobky, zmrzlina, med, melasa, droždie, korenie, ľad, potraviny na rýchle občerstvenie; pivo, ale a porter, vody minerálne a šumivé, iné nealkoholické nápoje, sirupy a iné prípravky na výrobu nápojov.

7 (511) 9, 21, 25, 28, 29, 30, 32

(540)

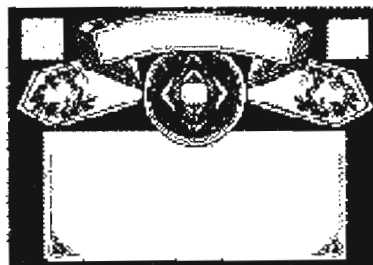

(732) **Anheuser-Busch, Incorporated**, spoločnosť zriadená podľa zákonov štátu Missouri, One Busch Place, St. Louis, Missouri, US;

(740) Hörmannová Zuzana, Ing., Bratislava, SK;

(111) **165 023**
 (151) 12.02.1982
 (156) 26.03.2001
 (180) 26.03.2011
 (210) 52173
 (220) 26.03.1981

(510) Voňavky, kozmetické prípravky, neliečivé toaletné prípravky, mydlá, šampóny, prípravky na pestovanie vlasov, depilačné prípravky, prípravky na holenie, prípravky proti poteniu, nožiarske výrobky, ručné nástroje zastávajúce funkciu náradia, holiace strojčeky, britvy, holiace čepeľky.

7 (511) 3, 8

(540) **SENSOR**

(732) **The Gillette Company**, spoločnosť zriadená podľa zákonov štátu Delaware, Boston, Massachusetts, US;

(740) Čechvalová Dagmar, Bratislava, SK;

(111) **166 744**
 (151) 13.11.1987
 (156) 08.08.1996
 (180) 08.08.2006
 (210) 54759
 (220) 08.08.1986

(510) Chemické výrobky na priemyselné účely, elektronické médiá vrátane počítačových programov, magnetických kariet, magnetické pásky, filmy a kazety s filmami, kazety so zvitkami filmov, kalkulačky, prístroje na záznam slova, prístroje na záznam dát, záznamové prístroje s počítačmi, papier, papierové predmety, lepenka, lepenkové predmety, lístky, pásky a nálepky, opravné tekutiny a opravné pásky (všetko zahrnuté v triede 16), papiernický tovar, najmä tlačoviny, kancelárske potreby (okrem nábytku), rozmnožovacie blany, rozmnožovacie farby, pásky do písacích strojov, nástroje na písanie, značkovače, lepidlá na kancelárske účely, pečiatkové vankúšiky a atrament na pečiatkové vankúšiky, kopírovacie a reprodukčné stroje a rozmnožovacie stroje na kancelárske potreby, liehové karbóny a pauzovacie karbóny, papier vo zvitkoch na použitie do diaľnopisu, termo-

kopírovacie materiály, materiály na použitie s kopírovacími a reprodukčnými strojmi, rozmnožovacie stroje a stroje s vrchnými projekčnými hlavami, všetko v triede 16 na kancelárske účely, knihárske materiály, inštrukčné a učebné materiály (nie prístroje), časti a vybavenie všetkých uvedených výrobkov v triede 16.

7 (511) 1, 9, 16

(540) **KEYMAX**

(732) ST LEASING A/S, Glostrup, DK;

(740) Bušová Eva, JUDr., Bratislava, SK;

(111) 167 940

(151) 21.09.1990

(156) 01.02.2000

(180) 01.02.2010

(210) 56917

(220) 01.02.1990

(510) Piestne krúžky, vačkové hriadele, bloky valcov, hlavy valcov, vložky valcov a zostavy valcov (vrátane vložiek valcov, piestov a piestnych čapov), výfukové rúrky a tlmiče výfuku, tlmiče otrasov.

7 (511) 7, 12

(540)



(732) Cofap-Companhia Fabricadora de Peças, Sao Paulo, BR;

(740) PATENTSERVIS BRATISLAVA, a. s., Bratislava, SK;

(111) 168 001

(151) 31.10.1990

(156) 13.02.2000

(180) 13.02.2010

(210) 56979

(220) 13.02.1990

(510) Džínsové odevy, najmä džínsové kabáty, džínsové saká, džínsové vesty, džínsové košele, džínsové sukne, džínsové nohavice a spodky a iné džínsové oblečenie.

7 (511) 25

(540)

BOBSON

(732) Kabushiki Kaisa Bobson, Okayama-shi, JP;

(740) PATENTSERVIS BRATISLAVA, a. s., Bratislava, SK;

(111) 168 192

(151) 28.02.1991

(156) 24.01.2001

(180) 24.01.2011

(210) 60173

(220) 24.01.1991

(450) 11.07.1995

(510) Výrobky farmaceutické, zverolekárske a zdravotnícke, prostriedky na hubenie rastlinných a živočíšnych škodcov, antiparazitné látky, vakcíny a očkovacie látky.

7 (511) 5

(540) **LIVACOX**

(732) Biopharm, Výzkumný ústav biofarmacie a veterinárných liečiv, a. s., Pohoří-Chotouň, 254 49 Jílové u Prahy, CZ;

(740) Guniš Jaroslav, Mgr., Bratislava, SK;

(111) 168 299

(151) 02.05.1991

(156) 27.12.2000

(180) 27.12.2010

(210) 59830

(220) 27.12.1990

(450) 04.06.1997

(510) Elektrotechnické výrobky a systémy, najmä elektroinštalačný a rozvodný materiál a montážne pomôcky, ako svorkovnice, zásuvky, zástrčky, konektory, káblové oká, ďalej spínače, tlačidlá, lisovacie kliešte, elektromotory a ventilátory.

7 (511) 6, 7, 8, 9 11, 12, 17

(540)



(732) SEZ, a. s., M. R. Štefánika 1831/46, 026 19 Dolný Kubín, SK;

(111) 168 321

(151) 27.05.1991

(156) 27.06.2000

(180) 27.06.2010

(210) 57853

(220) 27.06.1990

(510) Kovové zámky na bicykle; bicykle, ich časti a príslušenstvo, najmä bicyklové pneumatiky a duše, cyklistické fľaše na vodu, cyklistické sedadlové kabely malé a veľké, kabely na volant; odevy, najmä saká odolné proti vetru, spodky, otepľovačky na ruky a na nohy, šortky, pletený tovar, rukavice, čiapky a topánky; cyklistické prilby, pevné cvičebné tréningové bicykle.

7 (511) 6, 12, 18, 25, 28

(540) **AVENIR**

(732) WESTERN STATES IMPORT CO., INC., spoločnosť zriadená podľa zákonov štátu California, Camarillo, US;

(740) PATENTSERVIS BRATISLAVA, a. s., Bratislava, SK;

(111) **168 333**
 (151) 28.05.1991
 (156) 18.12.2000
 (180) 18.12.2010
 (210) 59741
 (220) 18.12.1990
 (450) 09.08.1995

(510) Svetlomety a svetlá na motorové vozidlá, traktory, lietadlá, koľajové a špeciálne vozidlá. Svetlomety (tvarové, kruhové, prídavné do hmly a diaľkové, pracovné, spätné, koncové do hmly, zapustené, vonkajšie). Svetlá (zadné, predné, bočné, vnútorné, signálne, montážne, stop - svetlá). Výstražné svetelné zariadenie, zariadenie na nastavenie svetlometrov v závislosti od zaťaženia vozidla, brzdové spínače, výlisky z plastických hmôt. Chladiace zariadenie do motorových vozidiel, traktorov, lietadiel, koľajových a špeciálnych vozidiel - olejových, vodných. Výmenníky voda - olej, palivovo-olejové výmenníky, prietokové ohrievače paliva, uzávierky pretlakové, vložky kúrenia, chladiče plniaceho vzduchu.

7 (511) 9, 11, 12
 (540)



(732) **Autopal, s. r. o.**, Suvorovova 195, 741 01 Nový Jičín, CZ;
 (740) PATENTSERVIS BRATISLAVA, a. s., Bratislava, SK;

(111) **168 384**
 (151) 13.06.1991
 (156) 03.05.2000
 (180) 03.05.2010
 (210) 57432
 (220) 03.05.1990

(510) Elektrické prístroje a nástroje na vedecké, navigačné a meracie účely (vrátane bezdrôtových), prístroje fotografické, kinematografické, optické, prístroje a nástroje na váženie, meranie, signalizáciu a na kontrolné účely, prístroje a nástroje na účely záchranné a učebné, automaty uvádzané do činnosti vhođením mince alebo známky, prístroje na záznam a reprodukciu hovoreného slova, zapisovacie pokladnice, počítacie stroje, hasiace prístroje; papier a výrobky z papiera, lepenka a kartónážne výrobky, tlačoviny, časopisy, periodiká, knihy, výrobky knižárske, fotografické, fotografie, písacie potreby, kancelárske lepidlá, potreby pre umelcov, štetce, písacie stroje a kancelárske potreby s výnimkou nábytku, učebné a školské potreby a pomôcky, hracie karty, tlačiacie písmená, štočky; služby reklamné a obchodné, služby pri výmene správ, služby v odbore vzdelávania a zábavy.

7 (511) 9, 16, 35, 38, 41

(540)



(732) **Time Warner Inc.**, spoločnosť zriadená podľa zákonov štátu Delaware, 75 Rockefeller Plaza, New York, NY 10019, US;
 (740) Hörmannová Zuzana, Ing., Bratislava, SK;

(111) **168 411**
 (151) 20.06.1991
 (156) 21.09.2000
 (180) 21.09.2010
 (210) 58675
 (220) 21.09.1990
 (450) 08.03.1995

(510) Kozmetika a kozmetické výrobky, lak na nechty, prípravky na odstraňovanie laku na nechty, toaletné prípravky a výrobky, zubné a vlasové prípravky, voňavky, mydlá.

7 (511) 3

(540) **MARY QUANT P. M.**

(732) **Mary Quant Cosmetics Japan Ltd.**, Aoyama Taiyo Bldg., 1-7-6, Shibuya, Shibuya-ku, Tokyo, JP;
 (740) Bušová Eva, JUDr., Bratislava, SK;

(111) **168 650**
 (151) 16.10.1991
 (156) 29.06.2000
 (180) 29.06.2010
 (210) 57881
 (220) 29.06.1990

(510) Topánky, črievice, pančuchy, odevy.

7 (511) 25

(540) **BRITISH KNIGHTS**

(732) **Marine Stock Limited a British Virgin Islands Company**, 1 st Floor, Columbus Centre Building, Road Town, Tortola, VG;
 (740) Bušová Eva, JUDr., Bratislava, SK;

(111) **168 729**
 (151) 09.10.1991
 (156) 26.09.2000
 (180) 26.09.2010
 (210) 58753
 (220) 26.09.1990

(510) Odevy a obuv všetkých druhov.

7 (511) 25

(540)

DOCKSIDES

(732) **SEBAGO, INC.**, 55 Hutcherson Drive, Gorham, Maine 04038, US;
 (740) Bezák Marián, Ing., Bratislava, SK;

- (111) **168 731**
 (151) 09.10.1991
 (156) 26.09.2000
 (180) 26.09.2010
 (210) 58755
 (220) 26.09.1990
 (510) Odevy a obuv všetkých druhov.
 7 (511) 25
 (540)

SEBAGO

- (732) **SEBAGO, INC.**, 55 Hutcherson Drive, Gorham, Maine 04038, US;
 (740) Bezák Marián, Ing., Bratislava, SK;

- (111) **168 811**
 (151) 11.11.1991
 (156) 09.08.2000
 (180) 09.08.2010
 (210) 58290
 (220) 09.08.1990
 (510) Odevy, športové odevy, členkové topánky, topánky, šľapky.
 7 (511) 25
 (540)



- (732) **RUSSELL CORPORATION**, spoločnosť zriadená podľa zákonov štátu Alabama, Alexander City, Alabama, US;
 (740) ROTT, RŮŽIČKA & GUTTMANN, v. o. s., Bratislava, SK;

- (111) **168 869**
 (151) 18.11.1991
 (156) 03.07.2000
 (180) 03.07.2010
 (210) 57911
 (220) 03.07.1990
 (510) Chemické výrobky na použitie v priemysle. Elektronické médiá vrátane computerových programov, magnetických štítkov, magnetické pásky, filmy a kazety a zásobníky na použitie s uvedenými výrobkami. Papier, výrobky z papiera, lepenka a kartonážne výrobky, karty, pásky a štítky, vodičky na opravovanie a pásky na opravovanie, všetko obsiahnuté v triede 16, papierenský tovar, tlačoviny, kancelárske potreby (s výnimkou nábytku), šablóny, kopírovací atrament, pásky na použitie do písacích strojov, kalkulačiek, prístrojov na spracovanie dát a prístrojov na spracovanie textov a pri počítačoch, písacie potreby, značkovacie (kancelárske) nástroje, lepidlá na kancelárske účely, vankúšiky a atrament na razítka, kopírovacie (reprodukčné) stroje a rozmnožovacie stroje, všet-

ko na použitie v kancelárii, časti a fitingy obsiahnuté v triede 16 všetkých uvedených výrobkov, liehové a kopírovacie karbóny, papier v kotúčoch na použitie teletexových prístrojov, termokopírovacie materiály, materiály na použitie pri kopírovacích (reprodukčných) strojoch, rozmnožovacie stroje, ako aj rozmnožovacie stroje s vrchným projektorom, všetko obsiahnuté v triede 16 a na použitie v kancelárii; knihárske materiály, inštruktívny a výučbový materiál (nie stroje).

- 7 (511) 1, 9, 16
 (540)

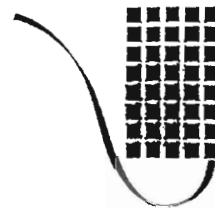

- (732) **ST LEASING A/S**, Horsholm, DK;
 (740) Bušová Eva, JUDr., Bratislava, SK;

- (111) **168 877**
 (151) 14.11.1991
 (156) 21.08.2000
 (180) 21.08.2010
 (210) 58363
 (220) 21.08.1990
 (510) Odevy, saká s menovkou, obuv, čižmy, klobúky.
 7 (511) 25

THE COCKPIT

- (732) **AVIREX Ltd.**, spoločnosť zriadená podľa zákonov štátu New York, 33-00 47th Avenue, Long Island City, N.Y., US;
 (740) PATENTSERVIS BRATISLAVA, a. s., Bratislava, SK;

- (111) **168 961**
 (151) 09.12.1991
 (156) 19.11.2000
 (180) 19.11.2010
 (210) 59383
 (220) 19.11.1990
 (510) Odevy, bielizeň, obuv, črievce, šľapky.
 7 (511) 25

SHEER ENERGY

- (732) **SARA LEE CORPORATION**, spoločnosť zriadená podľa zákonov štátu Maryland, Winston - Salem, US;
 (740) PATENTSERVIS BRATISLAVA, a. s., Bratislava, SK;

- (111) **169 030**
 (151) 20.12.1991
 (156) 04.12.2000
 (180) 04.12.2010
 (210) 59546
 (220) 04.12.1990
 (510) Prípravky na čistenie, leštenie, umývanie, mydlárske a apretačné prípravky.

7 (511) 1, 3
(554)



(732) **Benckiser N. V.**, Tower C World Trade Center, Schipholboulevard 229, 1118 BH Schiphol, NL;
(740) Tomeš Pavol, Ing., Bratislava, SK;

(111) **169 034**
(151) 20.12.1991
(156) 14.12.2000
(180) 14.12.2010
(210) 59671
(220) 14.12.1990

(510) Výrobky z hliníka a zliatin hliníka v tvare liatom, valcovanom, extrudovanom, razenom a preťahovanom vo forme polotovarov aj konečných výrobkov na použitie v priemysle, stavebníctve aj v domácnosti vrátane hliníkových fólií, nádob z hliníkových fólií, nádob na pečenie z hliníkových fólií a papierových laminátov z hliníkových fólií, papier neprepúšťajúci tuky, vrecká a tašky z plastických hmôt, filmy z plastických hmôt a papierové servítky, príbory z plastických hmôt, poháriky z plastických hmôt, taniere z plastických hmôt, stolová bielizeň z plastických hmôt, nádoby z plastických hmôt, lepenkové podnosy a tácky a nádoby na pečenie z papiera.

7 (511) 6, 16, 21
(540)



(732) **Reynolds Metals Company**, spoločnosť zriadená podľa zákonov štátu Virginia, Richmond, US;
(740) Bušová Eva, JUDr., Bratislava, SK;

(111) **169 035**
(151) 20.12.1991
(156) 14.12.2000
(180) 14.12.2010
(210) 59672
(220) 14.12.1990

(510) Výrobky z hliníka a zliatin hliníka v tvare liatom, valcovanom, extrudovanom, razenom a preťahovanom vo forme polotovarov aj konečných výrobkov na použitie v priemysle, stavebníctve aj v domácnosti vrátane hliníkových fólií, nádob z hliníkových fólií, nádob na pečenie z hliníkových fólií a papierových laminátov z hliníkových fólií, papier neprepúšťajúci tuky, vrecká a tašky z plastických hmôt, filmy z plastických hmôt a papierové servítky, príbory z plastických hmôt, poháriky z plastických hmôt, taniere z plastických hmôt, stolová bielizeň z plastických hmôt, nádoby z plastických hmôt, lepenkové podnosy a tácky a nádoby na pečenie z papiera.

7 (511) 6, 16, 21

(540) **REYNOLDS**

(732) **Reynolds Metals Company**, spoločnosť zriadená podľa zákonov štátu Virginia, Richmond, US;
(740) Bušová Eva, JUDr., Bratislava, SK;

(111) **169 071**
(151) 23.12.1991
(156) 15.10.2000
(180) 15.10.2010
(210) 58925
(220) 15.10.1990

(510) Vodovodné príslušenstvo: toaletné misy a nádržky, umývadlá, podstavce pod umývadlá, pisoáre, bidety, kuchynské drezy. Vodovodné inštalácie: kohútiky, drenáže, dýzy do spích a splachovacie ventily.

7 (511) 11
(540)



(732) **American Standard Inc.**, One Centennial Avenue, 08855-6820 Piscataway, New Jersey, US;
(740) PATENTSERVIS BRATISLAVA, a. s., Bratislava, SK;

(111) **169 084**
(151) 29.01.1992
(156) 29.06.2000
(180) 29.06.2010
(210) 57880
(220) 29.06.1990

(510) Topánky, črievičky, pančuchy, odevy.

7 (511) 25

(540) **BK**

(732) **Marine Stock Limited a British Virgin Islands Company**, 1 st Floor, Columbus Centre Building, Road Town, Tortola, VG;
(740) Bušová Eva, JUDr., Bratislava, SK;

(111) **169 096**
 (151) 08.01.1992
 (156) 11.09.2000
 (180) 11.09.2010
 (210) 58572
 (220) 11.09.1990
 (310) 74/039228
 (320) 16.03.1990
 (330) US
 (510) Farmaceutické prípravky.

7 (511) 5

(540) **PRESTAB**

(732) **Pharmacia & Upjohn S. A.**, 52, Route d'Esch, L-1470 Luxembourg, LU;
 (740) **Bezák Marián, Ing.**, Bratislava, SK;

(111) **169 107**
 (151) 14.01.1992
 (156) 01.02.2001
 (180) 01.02.2011
 (210) 60303
 (220) 01.02.1991
 (510) Textilné tkaniny z chemických vlákien, z chemických tvarovaných vlákien, zo zmesi chemických vlákien a vlnených vlákien, zo zmesi chemických vlákien a bavlnených vlákien. Konfekčné výrobky - džogingové športové konfekčné výrobky (nohavice, blúzy, komplety), dámska konfekcia (sukne, blúzky, nohavice, komplety).

7 (511) 22, 24, 25

(540)



(732) **Maytex, a. s.**, Liptovský Mikuláš, SK;

(111) **169 108**
 (151) 14.01.1992
 (156) 01.02.2001
 (180) 01.02.2011
 (210) 60304
 (220) 01.02.1991
 (510) Textilné tkaniny z chemických vlákien, z chemických tvarovaných vlákien, zo zmesi chemických vlákien a vlnených vlákien, zo zmesi chemických vlákien a bavlnených vlákien. Konfekčné výrobky - džogingové športové konfekčné výrobky (nohavice, blúzy, komplety), dámska konfekcia (sukne, blúzky, nohavice, komplety).

7 (511) 22, 24, 25

(540)



(732) **MAYTEX, a. s.**, Liptovský Mikuláš, SK;

(111) **169 215**
 (151) 03.02.1992
 (156) 19.02.2001
 (180) 19.02.2011
 (210) 60527
 (220) 19.02.1991
 (450) 09.08.1995
 (510) Svetlomety a svetlá na motorové vozidlá, traktory, lietadlá, koľajové a špeciálne vozidlá. Svetlomety (tvarové, kruhové, prídavné do hmly a diaľkové, pracovné, spätné, koncové do hmly, zapustené, vonkajšie). Svetlá (zadné, predné, bočné, vnútorné, signálne, montážne, stop-svetlá). Výstražné svetelné zariadenie, zariadenie na nastavenie svetlomietov v závislosti od zaťaženia vozidla, brzdové spínače, výlisťky z plastických hmôt. Chladiace zariadenie do motorových vozidiel, traktorov, lietadiel, koľajových a špeciálnych vozidiel - olejové, vodné. Výmenníky voda - olej, palivovo-olejové výmenníky, prietokové ohrievače paliva, uzávierky pretlakové, vložky kúrenia, chladiče plniaceho vzduchu.

7 (511) 9, 11, 12

(540)



(732) **Autopal, s. r. o.**, Suvorovova 195, 741 01 Nový Jičín, CZ;

(740) **PATENTSERVIS BRATISLAVA, a. s.**, Bratislava, SK;

(111) **169 249**
 (151) 11.02.1992
 (156) 14.12.2000
 (180) 14.12.2010
 (210) 59669
 (220) 14.12.1990

(510) Odevy, najmä košeľe, tričká, šortky, nohavice, kostýmy, blúzy, sukne, saká, vesty, plavky, opasky, šatky, šály, kravaty, klobúky, šilty, rukavice, ponožky, spodná bielizeň, čelenky, topánky, traky.

7 (511) 25

(540) **GAP**

(732) **THE GAP, INC.**, spoločnosť zriadená podľa zákonov štátu Delaware, San Bruno, California, US;

(740) **ROTT, RŮŽIČKA & GUTTMANN**, v. o. s., Bratislava, SK;

(111) **169 324**

(151) 25.02.1992

(156) 21.09.2000

(180) 21.09.2010

(210) 58678

(220) 21.09.1990

(510) Ohňovzdorné a nedobytné skrinky, skrine a schránky na úschovu listín a dát, súčasti a príslušenstvo uvedených výrobkov.

7 (511) 6

(540) **HADAK**

(732) **E. A. Rosengrens AB**, 40242 Göteborg, SE;

(740) Bušová Eva, JUDr., Bratislava, SK;

(111) **169 411**

(151) 09.03.1992

(156) 19.11.2000

(180) 19.11.2010

(210) 59377

(220) 19.11.1990

(510) Textilné stroje a zariadenia, poľnohospodárske stroje - tr. 7; obchod, poradenské a obstarávateľské služby; inžinierske činnosti, najmä projektová činnosť - tr. 35, 42.

7 (511) 7, 35, 42

(540) **KIWA**

(732) **KIWA, spol. s r. o.**, Priemyselná 2, 949 01 Nitra, SK;

(740) Dudová Tatiana, Trenčín, SK;

(111) **169 413**

(151) 09.03.1992

(156) 20.11.2000

(180) 20.11.2010

(210) 59393

(220) 20.11.1990

(510) Pracie a bieliace prípravky, čistiace, leštiace, odmasťovacie a brúsne prípravky, mydlá, výrobky kozmetické, éterické oleje, prostriedky na starostlivosť o telo a krásu, vodičky na vlasy, prostriedky na čistenie zubov, papier a výrobky z papiera, lepenka a kartonážne výrobky, tlačoviny, noviny a časopisy, knihy, knihárske výrobky, fotografie, písacie potreby, kancelárske lepidlá, potreby pre umelcov, štetce, písacie stroje a kancelárske potreby s výnimkou nábytku, učebné a školské potreby a pomôcky, hracie karty, tlačiacie písmená, štočky; mäso, ryby, hydina a zverina, mäsové výťažky, konzervovanie, sušená a varená zelenina a ovocie, rósoly, zavaraniny, vajcia, mlieko a mliečne vý-

robky, jedlé oleje a tuky, konzervované potraviny, nakladaná zelenina; káva, čaj, kakao, cukor, ryža, tapioka, ságo, kávové náhradky, múka a obilné výrobky, chlieb, sucháre a sušienky, koláče, jemné pečivo a cukrárske výrobky, zmrzlina, med, sirupy, kvasnice, prášky do pečiva, soľ, horčica, čierne korenie, ocot, korenie, ľad; pivo, ľahké pivo a ležiaky, minerálne vody, vody s obsahom kyslíčnika uhličitého a iné nealkoholické nápoje, sirupy a iné prípravky na prípravu nápojov; vína, liehoviny a likéry.

7 (511) 3, 16, 29, 30, 32, 33

(540)

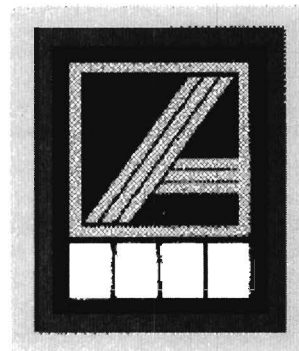

(732) **Aldi GmbH & Co., KG**, Burgstrasse 37, D-45476 Mülheim an der Ruhr, DE;

(740) Bušová Eva, JUDr., Bratislava, SK;

(111) **169 452**

(151) 10.03.1992

(156) 09.07.2000

(180) 09.07.2010

(210) 57945

(220) 09.07.1990

(510) Uzávery (vrchnáky) na nádoby na potraviny z kovu, zliatiny a kovovej zliatiny, baliace a obalové stroje, kartónovacie erektoary, ich súčasti a príslušenstvo, baliaci a obalový materiál, papier a výrobky z papiera, lepenka a kartonážne výrobky, vlnitá buničitá lepenka, voskovaná lepenka, škatule a kancelárske potreby, tlačoviny, izolácie a tesniace materiály, veká z plastických hmôt, šperkovnice a škatuľky na šperky z dreva, voskované drevo, drobné náradie a nádoby do domácnosti a kuchyne z plastických hmôt, plastické baliace materiály, riad určený na jedno použitie, fľaše, misy, tácky, nádoby na potraviny, škatuľky na vajička z plastických hmôt, plastické obaly, tašky, vrecká, vrecia, puzdrá, vrecká, viečka a obrusy, črepníky, obaly na cibule a semená.

7 (511) 6, 7, 16, 17, 20, 21

(540)

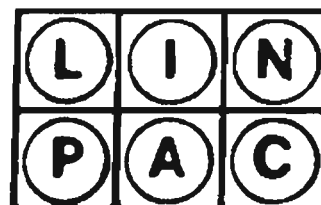

(732) **LinPac Group Limited**, Louth, Lincolnshire, GB;

(740) Bezák Marián, Ing., Bratislava, SK;

(111) **169 453**

(151) 10.03.1992

(156) 09.07.2000

(180) 09.07.2010

(210) 57946

(220) 09.07.1990

(510) Uzávery (vrchnáky) na nádoby na potraviny z kovu, zliatiny a kovovej zliatiny, baliace a obalové stroje, kartónovacie erektory, ich súčasti a príslušenstvo, baliaci a obalový materiál, papier a výrobky z papiera, lepenka a kartónážne výrobky, vlnitá buničitá lepenka, voskovaná lepenka, škatule a kancelárske potreby, tlačoviny, izolácie a tesniace materiály, veká z plastických hmôt, šperkovnice a škatuľky na šperky z dreva, voskované drevo, drobné náradie a nádoby do domácnosti a kuchyne z plastických hmôt, plastické baliace materiály, riad určený na jedno použitie, fľaše, misky, tácky, nádoby na potraviny, škatuľky na vajčička z plastických hmôt, plastické obaly, tašky, vačky, vrecia, puzdrá, vrecká, viečka a obrusy, črepníky, obaly na cibule a semená.

7 (511) 6, 7, 16, 17, 20, 21

(540) **LinPac**

(732) **LinPac Group Limited**, Louth, Lincolnshire, GB;

(740) Bezák Marián, Ing., Bratislava, SK;

(111) **169 471**

(151) 25.05.1992

(156) 27.11.2000

(180) 27.11.2010

(210) 59466

(220) 27.11.1990

(450) 10.09.1997

7 (511) 29

(511) 29 - Jedlé tuky a oleje.

(540) **VEGA**

(732) **KOSMOS, a. s.**, Pražská 162, 286 12 Čáslav, CZ;

(740) Kajabová Monika, JUDr., Bratislava, SK;

(111) **169 474**

(151) 20.05.1992

(156) 07.12.2000

(180) 07.12.2010

(210) 59607

(220) 07.12.1990

(510) Keramika, riad a nádoby; sklenený tovar, úžitkový porcelán, tovar z jemného porcelánu, tovar z kameniny, varná keramika, ohňovzdorný riad a stolové náčinie; sklokeramika na použitie vo výrobe.

7 (511) 21

(540) **PYROFLAM**

(732) **NEWELL**, 44 avenue de Valvins, 77210 Avon, FR;

(740) Bušová Eva, JUDr., Bratislava, SK;

(111) **169 477**

(151) 25.05.1992

(156) 29.10.2000

(180) 29.10.2010

(210) 59130

(220) 29.10.1990

(450) 10.12.1997

7 (511) 1

(511) 1 - Svetelný stabilizátor na plasty a vlákna.

(540) **DASTIB 845**

(732) **Chemko, a. s.**, Priemyselná 720, 072 22 Strážske, SK;

(740) PATENTSERVIS BRATISLAVA, a. s., Bratislava, SK;

(111) **169 483**

(151) 25.05.1992

(156) 05.12.2000

(180) 05.12.2010

(210) 59570

(220) 05.12.1990

(450) 08.05.1996

(510) Farmaceutické výrobky.

7 (511) 5

(540) **RANISAN**

(732) **PRO.MED. CS Praha, a. s.**, Telčská 1, 140 00 Praha 4, CZ;

(740) Fajnorová Mária, Ing., Bratislava, SK;

(111) **169 484**

(151) 25.05.1992

(156) 05.12.2000

(180) 05.12.2010

(210) 59571

(220) 05.12.1990

(450) 09.04.1997

(510) Farmaceutické výrobky.

7 (511) 5

(540) **CHENOSAN**

(732) **PRO.MED. CS Praha, a. s.**, Telčská 1, 140 00 Praha 4, CZ;

(740) Fajnorová Mária, Ing., Bratislava, SK;

(111) **169 502**

(151) 10.03.1992

(156) 17.12.2000

(180) 17.12.2010

(210) 59708

(220) 17.12.1990

(510) Cigarety, tabak, tabakové výrobky, potreby pre fajčiarov, zapalovače a zápalky.

7 (511) 34

(540)

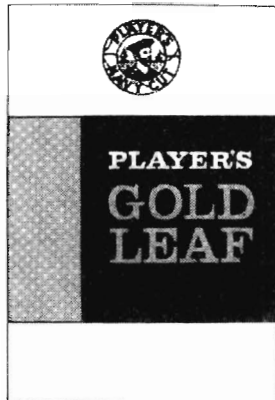

(732) **BRITISH AMERICAN TOBACCO (BRANDS) LIMITED**, Globe House, 4 Temple Place, London WC2R 2PG, GB;

(740) Čechvalová Dagmar, Bratislava, SK;

(111) **169 503**

(151) 10.03.1992

(156) 17.12.2000

(180) 17.12.2010

(210) 59709

(220) 17.12.1990

(510) Cigarety, tabak, tabakové výrobky, potreby pre fajčiarov, zapalovače a zápalky.

7 (511) 34

(540)

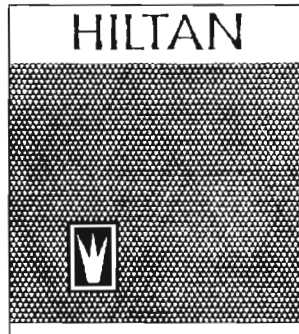

(732) **BROWN & WILLIAMSON TOBACCO CORPORATION**, Louisville, Kentucky, US;

(740) Čechvalová Dagmar, Bratislava, SK;

(111) **169 504**

(151) 20.03.1992

(156) 18.12.2000

(180) 18.12.2010

(210) 59743

(220) 18.12.1990

(510) Droždie.

7 (511) 30

(540)



(732) **OLD HEROLD, s. r. o.**, Bratislavská 36, 911 74 Trenčín, SK;

(111) **169 505**

(151) 20.03.1992

(156) 18.12.2000

(180) 18.12.2010

(210) 59744

(220) 18.12.1990

(510) Lieh rafinovaný, liehoviny, ovocné šťavy, ovocné vína, pekárske droždie, sušené kŕmne bielkoviny, nealkoholické nápoje, sušené vitálne a instantné droždie.

7 (511) 30, 32, 33

(540) **OLD HEROLD FERM TRENČÍN**

(732) **OLD HEROLD, s. r. o.**, Bratislavská 36, 911 74 Trenčín, SK;

(111) **169 531**

(151) 24.03.1992

(156) 15.10.2000

(180) 15.10.2010

(210) 58922

(220) 15.10.1990

(510) Vodovodné príslušenstvo: toaletné misy a nádržky, umývadlá, podstavce pod umývadlá, pisoáre, bidety, kuchynské drezy.

7 (511) 11

(540) **SCALA**

(732) **American Standard Inc.**, One Centennial Avenue, 08855-6820 Piscataway, New Jersey, US;

(740) PATENTSERVIS BRATISLAVA, a. s., Bratislava, SK;

(111) **169 532**

(151) 24.03.1992

(156) 15.10.2000

(180) 15.10.2010

(210) 58927

(220) 15.10.1990

(510) Vodovodné príslušenstvo: toaletné misy a nádržky, umývadlá, podstavce pod umývadlá, pisoáre, bidety, kuchynské drezy. Vodovodné inštalácie: kohútiky, drenáže, dýzy do spích a splachovacie ventily.

7 (511) 11

(540)

American Standard

(732) **American Standard Inc.**, One Centennial Avenue, 08855-6820 Piscataway, New Jersey, US;

(740) PATENTSERVIS BRATISLAVA, a. s., Bratislava, SK;

(111) **169 558**

(151) 24.03.1992

(156) 19.11.2000

(180) 19.11.2010

(210) 59381

(220) 19.11.1990

(510) Odevy, bielizeň, obuv, črievice, šľapky.

7 (511) 25

(540) **ALIVE**(732) **Sara Lee Corporation**, spoločnosť zriadená podľa zákonov štátu Maryland, Winston - Salem, North Carolina, US;

(740) PATENTSERVIS BRATISLAVA, a. s., Bratislava, SK;

(111) **169 590**

(151) 26.03.1992

(156) 13.12.2000

(180) 13.12.2010

(210) 59664

(220) 13.12.1990

(510) Voňavkárske a kozmetické výrobky, toaletné prípravky neobsahujúce liečivá, vlasové prípravky, šampóny, mydlá, dezodoranty na osobné použitie, antiperspiračné prípravky, depilačné prípravky, prípravky na ústnu hygienu, výrobky v tr. 3. Nástroje slúžiace na holenie, britvy a holiace čepeľky, nožiarske výrobky, ručné holiace strojčeky obsahujúce čepeľky, súčasti, príslušenstvá a obaly zahrnuté do triedy 8 na všetky uvedené tovary.

7 (511) 3, 8

(540)

Blue II(732) **THE GILLETTE COMPANY**, spoločnosť zriadená podľa zákonov štátu Delaware, Boston, Massachusetts, US;

(740) Čechvalová Dagmar, Bratislava, SK;

(111) **169 602**

(151) 01.04.1992

(156) 15.10.2000

(180) 15.10.2010

(210) 58923

(220) 15.10.1990

(510) Vodovodné príslušenstvo: toaletné misy a nádržky, umývadlá, podstavce pod umývadlá, pisoáre, bidety, kuchynské drezy. Vodovodné inštalácie: kohútiky, drenáže, dýzy do sprch a splachovacie ventily.

7 (511) 11

(540) **ROYAL VENTON**(732) **American Standard Inc.**, One Centennial Avenue, 08855-6820 Piscataway, New Jersey, US;

(740) PATENTSERVIS BRATISLAVA, a. s., Bratislava, SK;

(111) **169 604**

(151) 01.04.1992

(156) 06.12.2000

(180) 06.12.2010

(210) 59585

(220) 06.12.1990

(510) Odevy, najmä kabáty, saká, nohavice, dámske šaty, opasky, kravaty, šály, šatky, štóly, plédy (okolo pliec), rukavice, kúpacie odevy, spodky, telová bielizeň, sukne, dámske nohavice, kombinézy, košeľe, blúzy, tričká, svetre, nohavicové sukne, klobúky, kaftany, topánky a šortky.

7 (511) 25

(540)

DKNY(732) **Gabrielle Studio, Inc.**, 550 Seventh Avenue, New York, New York 10018, US;

(740) Žovicová Viera, Mgr., Bratislava, SK;

(111) **169 620**

(151) 20.04.1992

(156) 30.11.2000

(180) 30.11.2010

(210) 59520

(220) 30.11.1990

(510) Zapaľovače a fajčiarske potreby.

7 (511) 34

(540)

SAROME(732) **Sarome Co., Ltd.**, 2-10, Yahiro 4-Chome, Sumida-Ku, Tokyo 131, JP;

(740) Tomeš Pavol, Ing., Bratislava, SK;

(111) **169 639**

(151) 10.04.1992

(156) 16.01.2001

(180) 16.01.2011

(210) 60064

(220) 16.01.1991

(510) Drapáky, raziace hlavy a drapákové koše na pripojenie na hydraulické exkavátory, žeriavy a traktory.

7 (511) 7

(540)

(732) **The Stanley Works**, New Britain, Connecticut, US;

(740) Fajnorová Mária, Ing., Bratislava, SK;

(111) **169 640**
 (151) 10.04.1992
 (156) 16.01.2001
 (180) 16.01.2011
 (210) 60065
 (220) 16.01.1991
 (510) Drapáky, raziace hlavy a drapákové koše na pripojenie na hydraulické exkavátory, žeriavy a traktory.

7 (511) 7

(540) **LABOUNTY**

(732) **The Stanley Works**, New Britain, Connecticut, US;

(740) Fajnorová Mária, Ing., Bratislava, SK;

(111) **169 661**
 (151) 10.04.1992
 (156) 14.12.2000
 (180) 14.12.2010
 (210) 59676
 (220) 14.12.1990
 (510) Sucháre, sušienky, koláče, pudinky, jemné pečivo, krekerky, pekárske výrobky, obilné výrobky, nemedicínálne cukrovinky.

7 (511) 30

(540) **JACOB'S**

(732) **The Jacob's Bakery Limited**, Long Lane, Aintree, Liverpool L9 7LD, GB;

(740) Fajnorová Mária, Ing., Bratislava, SK;

(111) **169 665**
 (151) 10.04.1992
 (156) 06.02.2001
 (180) 06.02.2011
 (210) 60347
 (220) 06.02.1991
 (510) Detergenty (nie na priemyselné alebo výrobné procesy alebo na lekárske použitie), práce a čistiacie prípravky a látky.

7 (511) 3

(540)



(732) **I. W. S. Nominee Company Limited**, Valley Drive, Ilkley, West Yorkshire, LS29 8PB, GB;

(740) ROTT, RŮŽIČKA & GUTTMANN, v. o. s., Bratislava, SK;

(111) **169 674**
 (151) 10.04.1992
 (156) 13.12.2000
 (180) 13.12.2010
 (210) 59666
 (220) 13.12.1990

(510) Britvy a holiace čepeľky.

7 (511) 8

(540)

GILLETTE SUPER SILVER

(732) **THE GILLETTE COMPANY**, spoločnosť zriadená podľa zákonov štátu Delaware, Boston, Massachusetts, US;

(740) Čechvalová Dagmar, Bratislava, SK;

(111) **169 675**
 (151) 10.04.1992
 (156) 13.12.2000
 (180) 13.12.2010
 (210) 59667
 (220) 13.12.1990
 (510) Voňavkárské a kozmetické výrobky, toaletné prípravky neobsahujúce liečivá, vlasové prípravky, šampóny, mydlá, dezodoranty na osobné použitie, antiperspiračné prípravky, depilačné prípravky, prípravky na ústnu hygienu, toaletné výrobky v tr. 3. Nástroje slúžiace na holenie, britvy a holiace čepeľky, nožiarske výrobky, ručné holiace strojčeky obsahujúce čepeľky, súčasti, príslušenstvá a obaly zahrnuté do triedy 8 na všetky uvedené tovary.

7 (511) 3, 8

(540)

TRAC II

(732) **THE GILLETTE COMPANY**, spoločnosť zriadená podľa zákonov štátu Delaware, Boston, Massachusetts, US;

(740) Čechvalová Dagmar, Bratislava, SK;

(111) **169 676**
 (151) 10.04.1992
 (156) 13.12.2000
 (180) 13.12.2010
 (210) 59668
 (220) 13.12.1990
 (510) Voňavkárské a kozmetické výrobky, toaletné prípravky neobsahujúce liečivá, vlasové prípravky, šampóny, mydlá, dezodoranty na osobné použitie, antiperspiračné prípravky, depilačné prípravky, prípravky na ústnu hygienu. Nástroje slúžiace na holenie, britvy a holiace čepeľky, nožiarske výrobky, ručné holiace strojčeky obsahujúce čepeľky, súčasti, príslušenstvá a obaly zahrnuté do triedy 8 na všetky uvedené tovary.

7 (511) 3, 8

(540) **DAISY PLUS**

(732) **THE GILLETTE COMPANY**, spoločnosť zriadená podľa zákonov štátu Delaware, Boston, Massachusetts, US;

(740) Čechvalová Dagmar, Bratislava, SK;

(111) **169 678**
 (151) 10.04.1992
 (156) 14.12.2000
 (180) 14.12.2010
 (210) 59678
 (220) 14.12.1990
 (450) 04.02.1998

7 (511) 9

(511) 9 - Zariadenia na snímanie obrazu, kompaktná platňa s trvalou pamäťou na zvukovú reguláciu, prenosný prístroj na kopírovanie obrazu, pohon diskiet, videokamera, elektronická statická kamera, videokamera s videorekordérom, dýzová tlačiareň.

(540)

CHINON

(732) **CHINON KABUSHIKI KAISHA**, 4710, Oaza Nakasu, Suwa-shi, Nagano-ken, JP;
 (740) Bušová Eva, JUDr., Bratislava, SK;

(111) **169 680**
 (151) 10.04.1992
 (156) 17.12.2000
 (180) 17.12.2010
 (210) 59707
 (220) 17.12.1990

(510) Cigarety, tabak, tabakové výrobky, potreby pre fajčiarov, zapalovače a zápalky.

7 (511) 34

(540)



(732) **Ardath Tobacco Company Limited**, Windsor House, 50 Victoria Street, London SW1H 0N1, GB;

(740) Čechvalová Dagmar, Bratislava, SK;

(111) **169 681**
 (151) 10.04.1992
 (156) 18.12.2000
 (180) 18.12.2010
 (210) 59742
 (220) 18.12.1990

(510) Liehoviny a nealkoholické nápoje.

7 (511) 32, 33

(540)



(732) **OLD HEROLD, s. r. o.**, Bratislavská 36, 911 74 Trenčín, SK;

(111) **169 691**
 (151) 08.04.1992
 (156) 16.01.2001
 (180) 16.01.2011
 (210) 60063
 (220) 16.01.1991

(510) Spracované obilniny, najmä rezance a hladená ryža, múka, ryža, tapioka, ságo, káva, čaj, kakao, kávové náhradky, chlieb, pečivo a cukrovinky, zmrzliny, soľ, horčica, ocot, omáčky (s výnimkou šalátových zálievok), korenie.

7 (511) 30

(540) **NISSIN**

(732) **Nissin Shokuhin Kabishiki Kaisha**, Osaka, JP;
 (740) ROTT, RŮŽIČKA & GUTTMANN, v. o. s., Bratislava, SK;

(111) **169 695**
 (151) 10.04.1992
 (156) 01.11.2000
 (180) 01.11.2010
 (210) 59212
 (220) 01.11.1990

(510) Črievice, šľapky, topánky.

7 (511) 25

(540) **KEDS**

(732) **The Keds Corporation**, spoločnosť zriadená podľa zákonov štátu Massachusetts, 191 Spring Street, Lexington, Massachusetts 02421-8049, US;

(740) Žovicová Viera, Mgr., Bratislava, SK;

(111) **169 699**
 (151) 10.04.1992
 (156) 04.12.2000
 (180) 04.12.2010
 (210) 59558
 (220) 04.12.1990

(510) Tabak v surovom stave, tabakové výrobky, potreby pre fajčiarov, zápalky.

7 (511) 34

(540) **LORD EXTRA**

(732) **Rothmans Cigaretten GmbH**, Bremen, DE;
 (740) Fajnorová Mária, Ing., Bratislava, SK;

(111) **169 703**
 (151) 10.04.1992
 (156) 06.12.2000
 (180) 06.12.2010
 (210) 59594
 (220) 06.12.1990

(510) Výdajové a predajné automaty, automaty uvádzané do činnosti vhadením mincí, bankoviek, cenných známok, kariet a známok vrátane automatov na vydávanie teplých a/alebo studených potravín a nápojov, automaty na rozmieňanie mincí, ako aj časti všetkých uvedených druhov tovarov, chladiace prístroje, mikrovlnné prístroje, prístroje na varenie, prípravu a vydávanie teplých a/alebo studených nápojov, ako aj časti všetkých uvedených prístrojov.

7 (511) 9, 11

(540) **WITTENBORG**

(732) **Wittenborg A/S**, Odense, DK;
 (740) **PATENTSERVIS BRATISLAVA**, a. s., Bratislava, SK;

(111) **169 704**
 (151) 10.04.1992
 (156) 06.12.2000
 (180) 06.12.2010
 (210) 59595
 (220) 06.12.1990

(510) Oceľové dvere, bezpečnostné schránky (trezory), zámky, visacie zámky, kľúče, valce, automobilové prevodové zámky, zápinky, kovové bezpečnostné zariadenie na visacie zámky a zámky.

7 (511) 6

(540)



MUL-T-LOCK

(732) **MUL-T-LOCK Ltd.**, Yavne, IL;
 (740) **ROTT, RŮŽIČKA & GUTTMANN**, v. o. s., Bratislava, SK;

(111) **169 716**
 (151) 13.04.1992
 (156) 14.12.2000
 (180) 14.12.2010
 (210) 59683
 (220) 14.12.1990

(510) Náboženské a chrámové služby vrátane pastorálneho poradenstva.

7 (511) 42

(540)

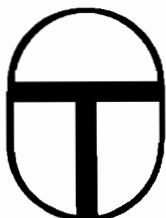

(732) **RELIGIOUS TECHNOLOGY CENTER**, spoločnosť zriadená podľa zákonov štátu California, 1710 Ivar Avenue, Los Angeles, California, US;
 (740) **Bezák Marián**, Ing., Bratislava, SK;

(111) **169 717**
 (151) 13.04.1992
 (156) 14.12.2000
 (180) 14.12.2010
 (210) 59686
 (220) 14.12.1990

(510) Kinematografické filmy, nahraté audio- a videopásky, nahraté audio- a videokazety, klenoty, tlačoviny, periodiká, knihy, inštrukčné a učebné materiály iné ako prístroje, brožúry, plagáty, vzdelávacia, vyučovacia, kultúrna a publikačná činnosť, najmä v odbore filozofie a usporadúvanie prednášok, náboženské a chrámové služby vrátane pastorálneho poradenstva.

7 (511) 9, 14, 16, 41, 42

(540) **DIANETIKA**

(732) **RELIGIOUS TECHNOLOGY CENTER**, spoločnosť zriadená podľa zákonov štátu California, 1710 Ivar Avenue, Los Angeles, California, US;
 (740) **Bezák Marián**, Ing., Bratislava, SK;

(111) **169 718**
 (151) 13.04.1992
 (156) 14.12.2000
 (180) 14.12.2010
 (210) 59688
 (220) 14.12.1990

(510) Kinematografické filmy, nahraté audio- a videopásky a nahraté audio- a videokazety, klenoty, náboženské a chrámové služby vrátane pastorálneho poradenstva.

7 (511) 9, 14, 42

(540) **DIANETICS**

(732) **RELIGIOUS TECHNOLOGY CENTER**, spoločnosť zriadená podľa zákonov štátu California, 1710 Ivar Avenue, Los Angeles, California, US;
 (740) **Bezák Marián**, Ing., Bratislava, SK;

(111) **169 719**
 (151) 13.04.1992
 (156) 14.12.2000
 (180) 14.12.2010
 (210) 59689
 (220) 14.12.1990

(510) Kinematografické filmy, nahraté audio- a videopásky a nahraté audio- a videokazety, klenoty, náboženské a chrámové služby vrátane pastorálneho poradenstva.

7 (511) 9, 42

(540) **HUBBARD**

(732) **RELIGIOUS TECHNOLOGY CENTER**, spoločnosť zriadená podľa zákonov štátu California, 1710 Ivar Avenue, Los Angeles, California, US;
 (740) **Bezák Marián**, Ing., Bratislava, SK;

(111) **169 720**

(151) 13.04.1992

(156) 14.12.2000

(180) 14.12.2010

(210) 59690

(220) 14.12.1990

(510) Tlačoviny, periodiká, knihy, inštrukčné a učebné materiály (iné ako prístroje), brožúry, plagáty, vzdelávacia, vyučovacia, kultúrna a publikačná činnosť, najmä v odbore filozofie, a usporadúvanie prednášok, náboženské a chrámové služby vrátane pastorálneho poradenstva.

7 (511) 16, 41, 42

(540) **L. RON HUBBARD**

(732) **RELIGIOUS TECHNOLOGY CENTER**, spoločnosť zriadená podľa zákonov štátu California, 1710 Ivar Avenue, Los Angeles, California, US;

(740) Bezák Marián, Ing., Bratislava, SK;

(111) **169 724**

(151) 13.04.1992

(156) 18.12.2000

(180) 18.12.2010

(210) 59722

(220) 18.12.1990

(510) Náboženské a chrámové služby vrátane pastorálneho poradenstva.

7 (511) 42

(540)



(732) **RELIGIOUS TECHNOLOGY CENTER**, spoločnosť zriadená podľa zákonov štátu California, 1710 Ivar Avenue, Los Angeles, California, US;

(740) Bezák Marián, Ing., Bratislava, SK;

(111) **169 725**

(151) 13.04.1992

(156) 18.12.2000

(180) 18.12.2010

(210) 59723

(220) 18.12.1990

(510) Kinematografické filmy, nahraté audio- a videoplatne, nahraté audio- a videokazety, kompaktné laserové platne a diskové prehrávače, klenoty, náboženské a chrámové služby vrátane pastorálneho poradenstva.

7 (511) 9, 14, 42

(540)

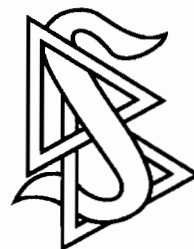

(732) **RELIGIOUS TECHNOLOGY CENTER**, spoločnosť zriadená podľa zákonov štátu California, 1710 Ivar Avenue, Los Angeles, California, US;

(740) Bezák Marián, Ing., Bratislava, SK;

(111) **169 750**

(151) 10.04.1992

(156) 12.12.2000

(180) 12.12.2010

(210) 59641

(220) 12.12.1990

(510) Náboženské a chrámové služby vrátane pastorálneho poradenstva.

7 (511) 42

(540) **NOTS**

(732) **RELIGIOUS TECHNOLOGY CENTER**, spoločnosť zriadená podľa zákonov štátu California, 1710 Ivar Avenue, Los Angeles, California, US;

(740) Bezák Marián, Ing., Bratislava, SK;

(111) **169 751**

(151) 10.04.1992

(156) 12.12.2000

(180) 12.12.2010

(210) 59642

(220) 12.12.1990

(510) Náboženské a chrámové služby vrátane pastorálneho poradenstva.

7 (511) 42

(540) **AUDITED NOTS**

(732) **RELIGIOUS TECHNOLOGY CENTER**, spoločnosť zriadená podľa zákonov štátu California, 1710 Ivar Avenue, Los Angeles, California, US;

(740) Bezák Marián, Ing., Bratislava, SK;

(111) **169 752**

(151) 10.04.1992

(156) 12.12.2000

(180) 12.12.2010

(210) 59643

(220) 12.12.1990

(510) Náboženské a chrámové služby vrátane pastorálneho poradenstva.

7 (511) 42

(540) **THE BRIDGE**

(732) **RELIGIOUS TECHNOLOGY CENTER**, spoločnosť zriadená podľa zákonov štátu California, 1710 Ivar Avenue, Los Angeles, California, US;
(740) Bezák Marián, Ing., Bratislava, SK;

(111) **169 753**
(151) 10.04.1992
(156) 12.12.2000
(180) 12.12.2010
(210) 59644
(220) 12.12.1990
(510) Náboženské a chrámové služby vrátane pastoraálneho poradenstva.

7 (511) 42

(540) **SOLO NOTS**

(732) **RELIGIOUS TECHNOLOGY CENTER**, spoločnosť zriadená podľa zákonov štátu California, 1710 Ivar Avenue, Los Angeles, California, US;
(740) Bezák Marián, Ing., Bratislava, SK;

(111) **169 755**
(151) 10.04.1992
(156) 25.01.2001
(180) 25.01.2011
(210) 60194
(220) 25.01.1991
(310) H 63896/16 Wz
(320) 27.07.1990
(330) DE

(510) Stacionárne a ručné prístroje na tlač etikiet, prístroje na ručné etiketovanie a vyznačovanie cien na tovar, etikety.

7 (511) 7, 8, 16

(540) **CONTACT**

(732) **K-D Hermann GmbH, Contact-Preisauszeichnung-Etikettiersysteme**, Hainbrunnerstr. 97, Hirschhorn, DE;
(740) Hörmannová Zuzana, Ing., Bratislava, SK;

(111) **169 767**
(151) 10.04.1992
(156) 03.01.2001
(180) 03.01.2011
(210) 59900
(220) 03.01.1991

(510) Mäso, ryby vrátane mäkkýšov a kôrovcov, hydina, zverina, mäsové výtázky, konzervovaná, sušená a varená zelenina a ovocie, rôsoly, zaváraniny, vajcia, mlieko a iné mliečne výrobky vrátane mliečnych nápojov, jedlé oleje a tuky, konzervované potraviny, zelenina naložená v octe, šišky, pekárske výrobky, káva, čaj, kakao, reštauračné služby a uskladňovanie potravín.

7 (511) 29, 30, 42

(540) **DUNKIN' DONUTS**

(732) **DUNKIN' DONUTS INCORPORATED**, spoločnosť zriadená podľa zákonov štátu Delaware, Randolph, Massachusetts, US;
(740) Čechvalová Dagmar, Bratislava, SK;

(111) **169 783**
(151) 24.04.1992
(156) 11.02.2001
(180) 11.02.2011
(210) 60397
(220) 11.02.1991
(510) Farmaceutické prípravky, vitamínové a minerálne prípravky.

7 (511) 5

(540) **MULTI-TABS**

(732) **Ferrosan A/S**, Sydmarken 5, 2860 Søborg, DK;
(740) Fajnorová Mária, Ing., Bratislava, SK;

(111) **169 785**
(151) 24.04.1992
(156) 22.11.2000
(180) 22.11.2010
(210) 59413
(220) 22.11.1990

(510) Tlačoviny, časopisy, periodiká, knihy, výrobky knižárske, učebné a školské potreby a pomôcky, brožúry, správy, všetko v súvislosti s úvermi, financiami, trhom, služby propagačné a pomocné, pri prevádzke obchodu, všetko za podpory trhov, obchodných, finančných, úverových, cenových a personálnych informácií, výskumu a štúdií, služby - poisťovníctvo a financie.

7 (511) 16, 35, 36

(540) **DUN & BRADSTREET**

(732) **Dun & Bradstreet International, Ltd.**, spoločnosť zriadená podľa zákonov štátu Delaware, One Diamond Hill Road, Murray Hill, New Jersey, US;
(740) Fajnorová Mária, Ing., Bratislava, SK;

(111) **169 786**
(151) 24.04.1992
(156) 29.01.2001
(180) 29.01.2011
(210) 60249
(220) 29.01.1991
(510) Hracie karty.

7 (511) 16

(540)

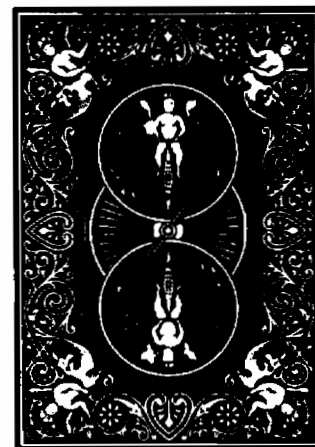

(732) **THE UNITED STATES PLAYING CARD COMPANY**, spoločnosť zriadená podľa zákonov štátu Delaware, 4590 Beech Street, Cincinnati, Ohio, US;

(740) Hörmannová Zuzana, Ing., Bratislava, SK;

(111) **169 787**
 (151) 20.04.1992
 (156) 29.01.2001
 (180) 29.01.2011
 (210) 60252
 (220) 29.01.1991
 (510) Hracie karty.

7 (511) 16
 (540)



(732) **THE UNITED STATES PLAYING CARD COMPANY**, spoločnosť zriadená podľa zákonov štátu Delaware, 4590 Beech Street, Cincinnati, Ohio, US;

(740) Hörmannová Zuzana, Ing., Bratislava, SK;

(111) **169 788**
 (151) 24.04.1992
 (156) 29.01.2001
 (180) 29.01.2011
 (210) 60253
 (220) 29.01.1991
 (510) Hracie karty.

7 (511) 16
 (540)

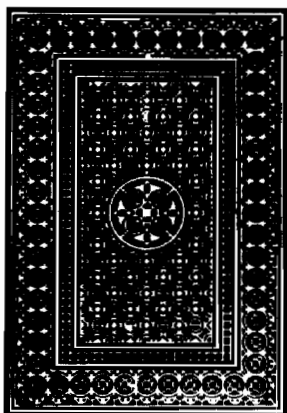

(732) **THE UNITED STATES PLAYING CARD COMPANY**, spoločnosť zriadená podľa zákonov štátu Delaware, 4590 Beech Street, Cincinnati, Ohio, US;

(740) Hörmannová Zuzana, Ing., Bratislava, SK;

(111) **169 789**
 (151) 24.04.1992
 (156) 29.01.2001
 (180) 29.01.2011
 (210) 60247
 (220) 29.01.1991
 (510) Hracie karty.

7 (511) 16
 (540)



(732) **THE UNITED STATES PLAYING CARD COMPANY**, spoločnosť zriadená podľa zákonov štátu Delaware, 4590 Beech Street, Cincinnati, Ohio, US;

(740) Hörmannová Zuzana, Ing., Bratislava, SK;

(111) **169 792**
 (151) 22.04.1992
 (156) 04.12.2000
 (180) 04.12.2010
 (210) 59557
 (220) 04.12.1990
 (510) Čistiace prípravky, najmä s dezinfekčnými účinkami na toalety; dezinfekčné prostriedky, dezodoranty vzduchu.

7 (511) 3, 5

(540) **WC KACHNA**

(732) **Düring AG**, Dällikon, CH;

(740) Bušová Eva, JUDr., Bratislava, SK;

(111) **169 804**
 (151) 20.05.1992
 (156) 27.02.2001
 (180) 27.02.2011
 (210) 60608
 (220) 27.02.1991

(510) Prístroje a nástroje na záznam a reprodukciu zvuku; televízne, rádiové a videoprístroje a nástroje; rádiá kombinované s hodinami; kazetové prehrávače; reproduktory; slúchadlá; telefónne prístroje a nástroje; súčasti a príslušenstvo všetkých uvedených výrobkov; pásky nahraté aj nenahraté na záznam zvuku a/alebo obrazu.

7 (511) 9

(540) **MATSUI**

(732) **DIXONS STORES GROUP LIMITED**, Londýn, GB;
(740) Bušová Eva, JUDr., Bratislava, SK;

(111) **169 823**

(151) 27.04.1992
(156) 15.10.2000
(180) 15.10.2010
(210) 58928
(220) 15.10.1990
(510) Vodovodné príslušenstvo: toaletné misy a nádržky, umývadlá, podstavce pod umývadlá, pisoáre, bidety, kuchynské drezy. Vodovodné inštalácie: kohútiky, drenáže, dýzy do spŕch a splachovacie ventily.

7 (511) 11
(540)

**AMERICAN
STANDARD**

(732) **American Standard Inc.**, One Centennial Avenue, 08855-6820 Piscataway, New Jersey, US;

(740) **PATENTSERVIS BRATISLAVA**, a. s., Bratislava, SK;

(111) **169 827**

(151) 20.04.1992
(156) 17.10.2000
(180) 17.10.2010
(210) 58998
(220) 17.10.1990
(510) Farmaceutické prípravky a substancie.

7 (511) 5

(540) **VAXAR**

(732) **GLAXO GROUP LIMITED**, Glaxo Wellcome House, Berkeley Avenue, Greenford, Middlesex UB6 0NN, GB;

(740) **ROTT, RŮŽIČKA & GUTTMANN**, v. o. s., Bratislava, SK;

(111) **169 839**

(151) 20.04.1992
(156) 12.02.2001
(180) 12.02.2011
(210) 60422
(220) 12.02.1991
(510) Drahé kovy, ich zliatiny a tovar z drahých kovov, alebo povlečený drahými kovmi, nezahrnutý v iných triedach; klenoty, drahé kamene; hodinárske a chronometrické nástroje.

7 (511) 14

(540) **SPORTS**

(732) **Casio Keisanki Kabushiki Kaisha (Casio Computer Co., Ltd.)**, 6-2, Hon-machi 1-chome, Shibuya-ku, Tokyo, JP;

(740) Bušová Eva, JUDr., Bratislava, SK;

(111) **169 857**

(151) 26.05.1992
(156) 12.02.2001
(180) 12.02.2011
(210) 60425
(220) 12.02.1991
(510) Vedecké, lodné, vymeriavacie, elektrické, fotografické, kinematografické, optické, navažovacie, meracie, signalizačné, kontrolné, záchranné a výučbové prístroje a nástroje, prístroje na záznam, prenos alebo reprodukciu zvuku alebo obrazu, magnetické nosiče dát, záznamové disky, predajné automaty a mechanizmy prístrojov na mince, kontrolné pokladnice, kalkulačné stroje, vybavenie na spracovanie dát a počítače, hasiace prístroje.

7 (511) 9
(540)

C-POWER



(732) **Casio Keisanki Kabushiki Kaisha (Casio Computer Co., Ltd.)**, 6-2, Hon-machi 1-chome, Shibuya-ku, Tokyo, JP;

(740) Bušová Eva, JUDr., Bratislava, SK;

(111) **169 884**

(151) 30.04.1992
(156) 13.11.2000
(180) 13.11.2010
(210) 59320
(220) 13.11.1990
(510) Nealkoholické nápoje, sirupy a koncentráty na ich prípravu.

7 (511) 32

(540) **PEPSI LIGHT**

(732) **PepsiCo, Inc.**, spoločnosť zriadená podľa zákonov štátu North Carolina, 700 Anderson Hill Road, Purchase, New York 10577, US;

(740) **Bezák Marián, Ing.**, Bratislava, SK;

(111) **169 936**

(151) 25.05.1992
(156) 22.02.2001
(180) 22.02.2011
(210) 60575
(220) 22.02.1991
(510) Nákup a predaj výpočtovej techniky vrátane príslušenstva, strojov na spracovanie informácií, kancelárskej techniky, riadiacich systémov a regulátorov, ich prenájom, lízing, servis a obchodné činnosti s tým spojené vrátane sprostredkovania, inštalácie a technickej pomoci, oživenia. Spracovanie, nákup a predaj programového vybavenia a licencií, všetky obchodné činnosti s tým spojené vrátane sprostredkovania, inštalácie a technickej pomoci, oživenia. Usporiadávanie výstav a školiaca činnosť.

7 (511) 9, 41, 42

(540) **COMPAS**

(732) **COMPAS, spol. s r. o.**, Nádražní 26, 591 01 Žďár nad Sázavou, CZ;

(740) Mešková Viera, Ing., Bratislava, SK;

(111) **169 975**

(151) 13.05.1992

(156) 02.11.2000

(180) 02.11.2010

(210) 59240

(220) 02.11.1990

(510) Odevy, bielizeň, topánky, črievice, šľapky.

7 (511) 25

(540) **ABERCROMBITE & FITCH**

(732) **A & F Trademark, Inc.**, spoločnosť zriadená podľa zákonov štátu Delaware, 1105 North Market Street, 19801 Wilmington, DE, US;

(740) Guniš Jaroslav, Mgr., Bratislava, SK;

(111) **170 004**

(151) 25.05.1992

(156) 14.01.2001

(180) 14.01.2011

(210) 60013

(220) 14.01.1991

(510) Služby spojené so zhotovovaním duplikátov, litografické a ďalšie tlačiarenské služby.

7 (511) 35, 42

(540) **SIR SPEEDY**

(732) **Sir Speedy, Inc.**, spoločnosť zriadená podľa zákonov štátu California, Laguna Hills, California, US;

(740) Bezák Marián, Ing., Bratislava, SK;

(111) **170 018**

(151) 14.05.1992

(156) 06.12.2000

(180) 06.12.2010

(210) 59582

(220) 06.12.1990

(450) 03.04.1996

(510) Zariadenie na zvukové a audiovizuálne záznamy vrátane gramofónových nahrávok, čiastočne nahraných magnetofónových pásov, kompaktných diskov a kaziet, kinematografické filmy.

7 (511) 9

(540)



(732) **SONY MUSIC ENTERTAINMENT INC.**, 550 Madison Avenue, New York, New York, US;

(740) Žovicová Viera, Mgr., Bratislava, SK;

(111) **170 019**

(151) 14.05.1992

(156) 06.12.2000

(180) 06.12.2010

(210) 59584

(220) 06.12.1990

(510) Odevy, najmä kabáty, saká, nohavice, dámske šaty, opasky, kravaty, šály, šatky, štóly, plédy (okolo pliec), rukavice, kúpacie odevy, spodky, telová bielizeň, sukne, dámske nohavice, kombinézy, košeľe, blúzy, tričká, svetre, nohavicové sukne, klobúky, kaftany, topánky a šortky.

7 (511) 25

(540)



(732) **Gabrielle Studio, Inc.**, 550 Seventh Avenue, New York, New York 10018, US;

(740) Žovicová Viera, Mgr., Bratislava, SK;

(111) **170 021**

(151) 14.05.1992

(156) 14.12.2000

(180) 14.12.2010

(210) 59687

(220) 14.12.1990

(510) Tlačoviny, periodiká, knihy, inštrukčné a učebné materiály (iné ako prístroje), brožúry, plagáty, vzdelávacia, vyučovacia, kultúrna a publikačná činnosť, najmä v odbore filozofie, a usporadúvanie prednášok, náboženské a chrámové služby vrátane pastorálneho poradenstva.

7 (511) 16, 41, 42

(540) **NEW ERA DIANETICS**

(732) **RELIGIOUS TECHNOLOGY CENTER**, spoločnosť zriadená podľa zákonov štátu California, 1710 Ivar Avenue, Los Angeles, California, US;

(740) Bezák Marián, Ing., Bratislava, SK;

(111) **170 041**

(151) 25.05.1992

(156) 29.12.2000

(180) 29.12.2010

(210) 59883

(220) 29.12.1990

(510) Obilné prípravky na ľudskú spotrebu, pokiaľ sú zaradené v triede 30.

7 (511) 30

(540) **WEETAFLAKES**

(732) **WEETABIX LIMITED**, Weetabix Mills, Burton Latimer, Kettering, Northamptonshire NN15 5JR, GB;

(740) **ROTT, RŮŽIČKA & GUTTMANN**, v. o. s., Bratislava, SK;

(111) **170 042**
 (151) 25.05.1992
 (156) 29.12.2000
 (180) 29.12.2010
 (210) 59884
 (220) 29.12.1990
 (510) Obilné prípravky na ľudskú spotrebu, pokiaľ sú zaradené do tr. 30.

7 (511) 30

(540) **WEETABIX**

(732) **WEETABIX LIMITED**, Weetabix Mills, Burton Latimer, Kettering, Northamptonshire NN15 5JR, GB;

(740) **ROTT, RŮŽIČKA & GUTTMANN**, v. o. s., Bratislava, SK;

(111) **170 043**
 (151) 25.05.1992
 (156) 29.12.2000
 (180) 29.12.2010
 (210) 59885
 (220) 29.12.1990
 (510) Obilné prípravky na ľudskú spotrebu, pokiaľ sú zaradené do tr. 30.

7 (511) 30

(540) **WEETO'S**

(732) **WEETABIX LIMITED**, Weetabix Mills, Burton Latimer, Kettering, Northamptonshire NN15 5JR, GB;

(740) **ROTT, RŮŽIČKA & GUTTMANN**, v. o. s., Bratislava, SK;

(111) **170 050**
 (151) 25.05.1992
 (156) 29.01.2001
 (180) 29.01.2011
 (210) 60248
 (220) 29.01.1991
 (510) Hracie karty.

7 (511) 16

(540)



(732) **THE UNITED STATES PLAYING CARD COMPANY**, spoločnosť zriadená podľa zákonov štátu Delaware, 4590 Beech Street, Cincinnati, Ohio, US;

(740) Hörmannová Zuzana, Ing., Bratislava, SK;

(111) **170 075**
 (151) 21.05.1992
 (156) 29.01.2001
 (180) 29.01.2011
 (210) 60242
 (220) 29.01.1991
 (510) Mäso, ryby vrátane mäkkýšov a kôrovcovcov, hydina, zverina, mäsové výťažky, konzervovaná, sušená a varená zelenina a ovocie, rôsoly, zaváraniny, vajcia, mlieko a iné mliečne výrobky vrátane mliečnych nápojov, jedlé oleje a tuky, konzervované potraviny, zelenina naložená v octe.

7 (511) 29

(540) **HORMEL**

(732) **Hormel Foods Corporation**, 1 Hormel Place, Austin, Minnesota, US;

(740) Bušová Eva, JUDr., Bratislava, SK;

(111) **170 127**
 (151) 30.05.1992
 (156) 28.01.2001
 (180) 28.01.2011
 (210) 60213
 (220) 28.01.1991
 (510) Pracie a toaletné mydlá všetkých druhov, pracie a čistiace prostriedky a prášky všetkých druhov, parfumériové a kozmetické výrobky.

7 (511) 3

(540) **BIOMAT**

(732) **Procter & Gamble - Rakona, a. s.**, Rakovník, CZ;

(740) Bušová Eva, JUDr., Bratislava, SK;

(111) **170 149**
 (151) 03.07.1992
 (156) 15.02.2001
 (180) 15.02.2011
 (210) 60482
 (220) 15.02.1991
 (510) Čokoládové výrobky, najmä plnené bombóny.

7 (511) 30

(540) **FERRERO ROCHER**

(732) **FERRERO oHG mbH**, Rheinstrasse 3-7, 35260 Stadtallendorf, DE;

(740) Hörmannová Zuzana, Ing., Bratislava, SK;

(111) **170 150**
 (151) 03.07.1992
 (156) 15.02.2001
 (180) 15.02.2011
 (210) 60481
 (220) 15.02.1991
 (510) Plnená mliečna čokoláda.

7 (511) 30

(540) **YOGURETTE**

(732) **FERRERO oHG mbH**, Rheinstrasse 3-7, 35260 Stadtallendorf, DE;

(740) Hörmannová Zuzana, Ing., Bratislava, SK;

- (111) **170 154**
 (151) 03.07.1992
 (156) 13.12.2000
 (180) 13.12.2010
 (210) 59653
 (220) 13.12.1990
 (510) Ľudovumelecké výrobky z keramiky.

7 (511) 21
 (540)



- (732) Slovenská Ľudová majolika, Ľudovumelecké výrobné družstvo, Dolná 138, 900 01 Modra, SK;

- (111) **170 156**
 (151) 30.05.1992
 (156) 06.12.2000
 (180) 06.12.2010
 (210) 59596
 (220) 06.12.1990
 (510) Škótska whisky.

7 (511) 33

(540) **GLEN CRINAN**

- (732) Row and Company Limited, Glasgow, GB;
 (740) PATENTSERVIS BRATISLAVA, a. s., Bratislava, SK;

- (111) **170 162**
 (151) 30.05.1992
 (156) 12.02.2001
 (180) 12.02.2011
 (210) 60424
 (220) 12.02.1991
 (510) Drahé kovy a ich zliatiny, tovar z drahých kovov alebo s povlakom z drahých kovov, nezahrnuté v iných triedach, klenoty, drahokamy, hodinárske a chronometrické nástroje.

7 (511) 14

(540) **WATER SPORTS**

- (732) Casio Keisanki Kabushiki Kaisha (Casio Computer Co., Ltd.), 6-2, Hon-machi 1-chome, Shibuya-ku, Tokyo, JP;
 (740) Bušová Eva, JUDr., Bratislava, SK;

- (111) **170 163**
 (151) 30.05.1992
 (156) 12.02.2001
 (180) 12.02.2011
 (210) 60427
 (220) 12.02.1991

- (510) Vedecké, lodné, vyeriavacie, elektrické, fotografické, kinematografické, optické, navažovacie, meracie, signalizačné, kontrolné, záchranné a výučbové prístroje a nástroje, prístroje na záznam, prenos alebo reprodukciu zvuku alebo obrazu, magnetické nosiče dát, záznamové disky, predajné automaty a mechanizmy prístrojov na mince, kontrolné pokladnice, kalkulačné stroje, vybavenie na spracovanie dát a počítače, hasiace prístroje.

7 (511) 9

(540) **DATA-CAL**

- (732) Casio Keisanki Kabushiki Kaisha (Casio Computer Co., Ltd.), 6-2, Hon-machi 1-chome, Shibuya-ku, Tokyo, JP;

(740) Bušová Eva, JUDr., Bratislava, SK;

- (111) **170 164**
 (151) 30.05.1992
 (156) 12.02.2001
 (180) 12.02.2011
 (210) 60428
 (220) 12.02.1991

- (510) Vedecké, lodné, vyeriavacie, elektrické, fotografické, kinematografické, optické, navažovacie, meracie, signalizačné, kontrolné, záchranné a výučbové prístroje a nástroje, prístroje na záznam, prenos alebo reprodukciu zvuku alebo obrazu, magnetické nosiče dát, záznamové disky, predajné automaty a mechanizmy prístrojov na mince, kontrolné pokladnice, kalkulačné stroje, vybavenie na spracovanie dát a počítače, hasiace prístroje.

7 (511) 9

(540) **FILMCARD**

- (732) Casio Keisanki Kabushiki Kaisha (Casio Computer Co., Ltd.), 6-2, Hon-machi 1-chome, Shibuya-ku, Tokyo, JP;

(740) Bušová Eva, JUDr., Bratislava, SK;

- (111) **170 218**
 (151) 31.05.1992
 (156) 19.12.2000
 (180) 19.12.2010
 (210) 59761
 (220) 19.12.1990

- (510) Výrobky z kovov a ich zliatin, rúry a potrubie a armatúry z nich vyrobené, ventily, stroje, motory a strojové nástroje, nástroje poháňané motorom, pneumatiké a hydraulické valce, vzduchové pištole, filtre, tlakové regulátory, maznice a valce ako súčasti strojov, podávacie a pozíciacie zariadenie na automatické súbory a montážne linky, kompresory, súčiastky uvedených výrobkov, súbory zhotovené z uvedených výrobkov, zariadenie, prístroje a nástroje na riadenie, zisťovanie, meranie, určovanie, spúšťanie, dohľadanie, snímanie, kontrolu, signalizáciu a predávanie dát, kvapalnú, elektrickú a elektronickú riadiace prístroje a nástroje na pneumatiké a kvapalinové systémy, elektropneumatiké prístroje a nástroje, vyrovnávacie lisy, prietokomery, solenoidové

ventily, riadiaca prístrojová technika, súčiastky uvedených výrobkov, súbory zhotovené z uvedených výrobkov, filtre, tlakové regulátory, maznice a valce ako súčasti priemyselných prístrojov a nástrojov, vzduchové čističky, súčiastky uvedených výrobkov, súbory uvedených výrobkov, súčiastky a súbory do pozemných vozidiel, lietadlá a plavidlá, filtračné zariadenie do vozidiel, lietadlá a plavidlá, ohybné trubice nekovové, plastické materiály vo forme rúrok, trubic, blokov, tyčí, prútov a tvarovaných profilov, používané vo výrobe, nekovové armatúry z rúrok a trubic.

7 (511) 6, 7, 9, 11, 12, 17

(540) **MARTONAIR**

(732) **IMI Norgren Limited, Lichfield, Staffordshire** WS13, GB;

(740) Žovicová Viera, Mgr., Bratislava, SK;

(111) **170 219**

(151) 31.05.1992

(156) 19.12.2000

(180) 19.12.2010

(210) 59762

(220) 19.12.1990

(510) Stroje, motory a strojové nástroje, nástroje poháňané motorom, pneumatické nástroje, pneumatické a hydraulické valce, vzduchové pištole, tlakové regulátory, maznice a valce ako súčasť strojov, podávacie a pozicionované zariadenie na automatizované súbory a montážne linky, kompresory, súčiastky uvedených výrobkov, súbory zhotovené z uvedených výrobkov. Zariadenie, prístroje a nástroje na zariadenie, zisťovanie, meranie, určovanie, časovanie, spúšťanie, dohliadanie, snímanie, kontrolu, signalizáciu a predávanie dát, kvapalnú, elektrické a elektronické riadiace prístroje a nástroje na pneumatické a kvapalinové systémy, elektropneumatické prístroje a nástroje, vyrovnávacie lisy, prietokomery, solenoidové ventily, riadiaca prístrojová technika, súčiastky uvedených výrobkov, súbory zhotovené z uvedených výrobkov. Filtre, tlakové regulátory, maznice a valce ako súčasti priemyselných prístrojov a nástrojov, vzduchové čističky, súčiastky uvedených výrobkov, súbory zhotovené z uvedených výrobkov.

7 (511) 7, 9, 11

(540) **OLYMPIAN**

(732) **IMI Norgren Limited, Lichfield, Staffordshire** WS13, GB;

(740) Žovicová Viera, Mgr., Bratislava, SK;

(111) **170 227**

(151) 31.05.1992

(156) 05.11.2000

(180) 05.11.2010

(210) 59247

(220) 05.11.1990

(510) Služby propagačné a služby obchodu, finančné služby - služby týkajúce sa náhrady prídavnej turistickú taxu.

7 (511) 35, 36

(540)



(732) **Global Refund Aktiebolag, S-43401 Kungs-**backa, SE;

(740) **PATENTSERVIS BRATISLAVA, a. s., Bratislava, SK;**

(111) **170 237**

(151) 02.06.1992

(156) 19.11.2000

(180) 19.11.2010

(210) 59385

(220) 19.11.1990

(510) Odevy, bielizeň, obuv, črievce, šľapky.

7 (511) 25

(540) **SHEER ELEGANCE**

(732) **SARA LEE CORPORATION, spoločnosť zria-**dená podľa zákonov štátu Maryland, Winston - Salem, US;

(740) **PATENTSERVIS BRATISLAVA, a. s., Bratislava, SK;**

(111) **170 238**

(151) 02.06.1992

(156) 19.11.2000

(180) 19.11.2010

(210) 59384

(220) 19.11.1990

(510) Odevy, bielizeň, obuv, črievce, šľapky.

7 (511) 25

(540) **ACTIVE SUPPORT**

(732) **SARA LEE CORPORATION, spoločnosť zria-**dená podľa zákonov štátu Maryland, Winston - Salem, US;

(740) **PATENTSERVIS BRATISLAVA, a. s., Bratislava, SK;**

(111) **170 239**

(151) 02.06.1992

(156) 19.11.2000

(180) 19.11.2010

(210) 59382

(220) 19.11.1990

(510) Odevy, bielizeň, obuv, črievce, šľapky.

7 (511) 25

(540) **SILK REFLECTIONS**

(732) **SARA LEE CORPORATION**, spoločnosť zriadená podľa zákonov štátu Maryland, Winston - Salem, US;

(740) **PATENTSERVIS BRATISLAVA, a. s.**, Bratislava, SK;

(111) **170 277**
 (151) 30.06.1992
 (156) 29.01.2001
 (180) 29.01.2011
 (210) 60246
 (220) 29.01.1991
 (510) Hracie karty.

7 (511) 16

(540) **AVIATOR**

(732) **THE UNITED STATES PLAYING CARD COMPANY**, spoločnosť zriadená podľa zákonov štátu Delaware, 4590 Beech Street, Cincinnati, Ohio, US;

(740) **Hörmannová Zuzana, Ing.**, Bratislava, SK;

(111) **170 279**
 (151) 30.06.1992
 (156) 29.01.2001
 (180) 29.01.2011
 (210) 60250
 (220) 29.01.1991
 (510) Hracie karty.

7 (511) 16

(540)



(732) **THE UNITED STATES PLAYING CARD COMPANY**, spoločnosť zriadená podľa zákonov štátu Delaware, 4590 Beech Street, Cincinnati, Ohio, US;

(740) **Hörmannová Zuzana, Ing.**, Bratislava, SK;

(111) **170 280**
 (151) 30.06.1992
 (156) 29.01.2001
 (180) 29.01.2011
 (210) 60245
 (220) 29.01.1991
 (510) Hracie karty.

7 (511) 16

(540) **BEE**

(732) **THE UNITED STATES PLAYING CARD COMPANY**, spoločnosť zriadená podľa zákonov štátu Delaware, 4590 Beech Street, Cincinnati, Ohio, US;

(740) **Hörmannová Zuzana, Ing.**, Bratislava, SK;

(111) **170 281**
 (151) 30.06.1992
 (156) 29.01.2001
 (180) 29.01.2011
 (210) 60244
 (220) 29.01.1991
 (510) Hracie karty.

7 (511) 16

(540) **BICYCLE**

(732) **THE UNITED STATES PLAYING CARD COMPANY**, spoločnosť zriadená podľa zákonov štátu Delaware, 4590 Beech Street, Cincinnati, Ohio, US;

(740) **Hörmannová Zuzana, Ing.**, Bratislava, SK;

(111) **170 296**
 (151) 30.06.1992
 (156) 23.01.2001
 (180) 23.01.2011
 (210) 60156
 (220) 23.01.1991

(510) Prístroje a nástroje na záznam a reprodukciu zvuku, diktafóny, gramofóny, telefónne prístroje, televízne a rádiové prístroje, prístroje a nástroje na záznam a reprodukciu obrazu, elektrické a elektronické zábavné prístroje prispôsobené na použitie na televíznych prijímačoch, súčasti a príslušenstvo všetkých uvedených výrobkov, magnetické pásky na záznam zvuku alebo nesúce záznam zvuku, pásky na záznam obrazu alebo nesúce záznam obrazu.

7 (511) 9

(540) **SAISHO**

(732) **DIXONS GROUP PLC**, Edgware, Middlesex, GB;

(740) **PATENTSERVIS BRATISLAVA, a. s.**, Bratislava, SK;

(111) **170 297**
 (151) 30.06.1992
 (156) 23.01.2001
 (180) 23.01.2011
 (210) 60157
 (220) 23.01.1991

(510) Fotografické, kinematografické a optické prístroje a nástroje, počítačové stroje, prístroje a nástroje na záznam a reprodukciu zvuku, pásky na záznam zvuku a nahrané pásky, televízne a bezdrôtové prijímacie a reprodukčné prístroje, prístroje a nástroje na záznam a reprodukciu obrazu, súčasti a príslušenstvo všetkých uvedených výrobkov obšiahnuté v tr. 9.

7 (511) 9

(540) **DIXONS**

(732) **DIXONS GROUP PLC**, Edgware, Middlesex, GB;
 (740) Bušová Eva, JUDr., Bratislava, SK;

(111) **170 300**
 (151) 30.06.1992
 (156) 06.02.2001
 (180) 06.02.2011
 (210) 60348
 (220) 06.02.1991
 (510) Práčky, ich súčasti a príslušenstvo.
 7 (511) 7
 (540)



(732) **I. W. S. Nominee Company Limited**, Valley Drive, Ilkley, West Yorkshire, LS29 8PB, GB;
 (740) ROTT, RŮŽIČKA & GUTTMANN, v. o. s., Bratislava, SK;

(111) **170 316**
 (151) 03.07.1992
 (156) 05.02.2001
 (180) 05.02.2011
 (210) 60344
 (220) 05.02.1991
 (510) Chladivá.
 7 (511) 1

(540) **SUVA**

(732) **E. I. DU PONT DE NEMOURS AND COMPANY**, spoločnosť zriadená podľa zákonov štátu Delaware, 1007 Market Street, Wilmington, Delaware 19898, US;
 (740) Bušová Eva, JUDr., Bratislava, SK;

(111) **170 345**
 (151) 12.06.1992
 (156) 03.01.2001
 (180) 03.01.2011
 (210) 59896
 (220) 03.01.1991
 (510) Periodická tlač, neperiodická tlač a ostatné tlačoviny, ako sú knihy, kalendáre, plagáty, symboly bezpečnosti a ochrany zdravia pri práci, tlačoviny pre firmy a odborárske organizácie, ako sú prospekty, objednávkové listy, faktúry, tlačivá pre výpočtovú techniku, reklamné letáky, listové papie-re, atď.
 7 (511) 16
 (540)



(732) **Jednotný majetkový fond zväzov odborových organizácií v Slovenskej republike**, Odborárske námestie 3, 815 70 Bratislava, SK;

(111) **170 403**
 (151) 30.06.1992
 (156) 12.02.2001
 (180) 12.02.2011
 (210) 60413
 (220) 12.02.1991
 (510) Farmaceutické a lekárske prípravky a látky.
 7 (511) 5

(540) **NIX**

(732) **The Wellcome Foundation Limited**, Glaxo Wellcome House, Berkeley Avenue, Greenford, Middlesex UB6 ONN, GB;
 (740) ROTT, RŮŽIČKA & GUTTMANN, v. o. s., Bratislava, SK;

(111) **170 407**
 (151) 30.06.1992
 (156) 18.02.2001
 (180) 18.02.2011
 (210) 60510
 (220) 18.02.1991
 (450) 09.07.1997
 (510) Odevy, obuv.
 7 (511) 25

(540) **VANS**

(732) **VANS, INC.**, spoločnosť zriadená podľa zákonov štátu Delaware, 15700 Shoemaker Avenue, Santa Fee Springs, California 90670, US;
 (740) Tomeš Pavol, Ing., Bratislava, SK;

(111) **170 408**
 (151) 30.06.1992
 (156) 18.02.2001
 (180) 18.02.2011
 (210) 60511
 (220) 18.02.1991
 (450) 09.07.1997
 (510) Odevy, obuv.
 7 (511) 25

(540) **VANS**

(732) **VANS, INC.**, spoločnosť zriadená podľa zákonov štátu Delaware, 15700 Shoemaker Avenue, Santa Fee Springs, California 90670, US;
 (740) Tomeš Pavol, Ing., Bratislava, SK;

(111) **170 411**
 (151) 30.06.1992
 (156) 03.12.2000
 (180) 03.12.2010
 (210) 59534
 (220) 03.12.1990
 (510) Cigarety, tabak, tabakové výrobky, potreby pre fajčiarov, zapaľovače a zápalky.
 7 (511) 34

(540)

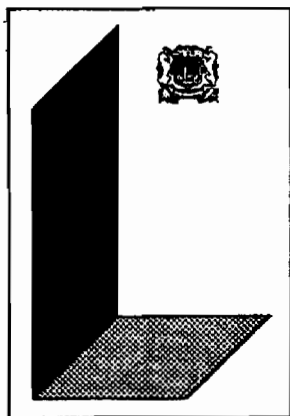

(732) **BRITISH AMERICAN TOBACCO (BRANDS) LIMITED**, Globe House, 4 Temple Place, London WC2R 2PG, GB

(740) Čechvalová Dagmar, Bratislava, SK;

(111) 170 422

(151) 23.06.1992

(156) 07.03.2001

(180) 07.03.2011

(210) 60742

(220) 07.03.1991

(510) Oleje a tuky (okrem jedlých olejov, masti a rastlinných olejov), mazadlá, palivá vrátane motorového liehu.

7 (511) 4

(540) **METREMA**

(732) **Shell International Petroleum Company Limited**, Shell Centre, London SE1 7NA, GB;

(740) Žovicová Viera, Mgr., Bratislava, SK;

(111) 170 452

(151) 23.06.1992

(156) 12.09.2000

(180) 12.09.2010

(210) 58577

(220) 12.09.1990

(510) Tlačoviny a publikácie, obchod s nehnuteľnosťami, zjednávanie hypoték, poisťovacie služby a finančné služby spojené s uvedenou činnosťou.

7 (511) 16, 36

(540) **CENTURY 21**

(732) **CENTURY 21 REAL ESTATE CORPORATION**, spoločnosť zriadená podľa zákonov štátu Delaware, 6 Sylvan Way, Parsippany, NJ 07054, US;

(740) Žovicová Viera, Mgr., Bratislava, SK;

(111) 170 460

(151) 30.06.1992

(156) 12.02.2001

(180) 12.02.2011

(210) 60419

(220) 12.02.1991

(510) Drahé kovy a ich zliatiny, tovar z drahých kovov alebo s povlakom z drahých kovov nezahrnuté v iných triedach; klenoty, drahokamy, hodinárske a chronometrické nástroje.

7 (511) 14

(540) **TELEMemo**

(732) **Casio Keisanki Kabushiki Kaisha (Casio Computer Co., Ltd.)**, 6-2, Hon-machi 1-chome, Shibuya-ku, Tokyo, JP;

(740) Bušová Eva, JUDr., Bratislava, SK;

(111) 170 461

(151) 20.07.1992

(156) 12.02.2001

(180) 12.02.2011

(210) 60420

(220) 12.02.1991

(510) Hudobné nástroje vrátane elektronických hudobných nástrojov.

7 (511) 15

(540) **tone bank**

(732) **Casio Keisanki Kabushiki Kaisha (Casio Computer Co., Ltd.)**, 6-2, Hon-machi 1-chome, Shibuya-ku, Tokyo, JP;

(740) Bušová Eva, JUDr., Bratislava, SK;

(111) 170 462

(151) 20.07.1992

(156) 12.02.2001

(180) 12.02.2011

(210) 60421

(220) 12.02.1991

(510) Drahé kovy a ich zliatiny, tovar z drahých kovov alebo s povlakom z drahých kovov nezahrnuté v iných triedach; klenoty, drahokamy, hodinárske a chronometrické nástroje.

7 (511) 14

(540) **G - SHOCK**

(732) **Casio Keisanki Kabushiki Kaisha (Casio Computer Co., Ltd.)**, 6-2, Hon-machi 1-chome, Shibuya-ku, Tokyo, JP;

(740) Bušová Eva, JUDr., Bratislava, SK;

(111) 170 463

(151) 20.07.1992

(156) 12.02.2001

(180) 12.02.2011

(210) 60415

(220) 12.02.1991

(510) Hudobné nástroje vrátane elektronických hudobných nástrojov.

7 (511) 15

(540) **celviano**

(732) **Casio Keisanki Kabushiki Kaisha (Casio Computer Co., Ltd.)**, 6-2, Hon-machi 1-chome, Shibuya-ku, Tokyo, JP;

(740) Bušová Eva, JUDr., Bratislava, SK;

(111) 170 486
 (151) 24.06.1992
 (156) 30.01.2001
 (180) 30.01.2011
 (210) 60268
 (220) 30.01.1991

(510) Obyčajné kovy a ich zliatiny, kovové káble a drôty (s výnimkou drôtov na elektrotechnické účely), zámočnicke výrobky, kovové rúrky a potrubie, výrobky z obyčajných kovov, najmä spájkovacie a zváracie elektródy, kovové rebriky, prierezové poklopy, nedobytné kovové pokladnice a schránky, zveráky, kovové ventily, oceľové konštrukcie, kotúče, ozubené kolesá, kľúče, puzdrá, pružné článkové reťaze, klinové remene na rôzne rýchlosti pohonov, remenice (všetko z kovu); stroje na použitie v priemysle, najmä stroje na rezanie závitov na rúrkach a rúrach, klinčeky a skrutki, rúrky, rúry, ohýbacie stroje na inštaláciu a valcovaný drôt, stroje na strihanie a rezanie rúr a prútov, stroje na čistenie odtokov a kanálov, brúsky, sústruhy, zväračky, obrábacie stroje, motory (nie do pozemných vozidiel), spojky a hnacie remene (nie do pozemných vozidiel), drvičky na odpad a stroje na odstránenie smetí, kompresory, valcovacie stolice, presievacie a triediace stroje, reduktory, prevody, automatické práčky; ručné nástroje zastávajúce funkciu v príslušných odboroch; zariadenie na čistenie vody, elektrické výhrevné telesá, vetráky a ventilátory na vnútorné, obchodné a priemyselné účely, elektrické ohrievače vody, plynové a elektrické horáky, žiarivky a ich časti, elektrické osvetlenie v priemyselných a obchodných priestoroch, stropné schránky na klimatizáciu, elektrické vyhrievacie telesá na priemyselné použitie, ohrievače potravín, elektrické ventilátory na priemyselné účely a do domácností, výparníky chladené vzduchom, automaticky pracujúce ventily na kanalizáciu, čistiace prístroje na čistenie priemyselných exhalácií, plynov a vody, zariadenie na výrobu pary, zariadenie na rozvod teplej vody, osviežovače vzduchu, samostatné výmenníky na centrálné vykurovanie, vykurovanie infračervenými lúčmi, elektrické pece, centrálna klimatizačná a vysušacie prístroje, elektrické sušiacie stroje do priemyselných pecí, parné kotly a generátory, rozmrazovacie komory, odvzdušňovanie ochranných krytov s filtrami, vodovodné kohútiky, plynové horáky, posúvače a dýzy do fontán s pitnou vodou, súčiastky na ohrievanie a kontrolu teploty (časti elektrických kávovarov), filtre do chladiacich liniek; motory na jednosmerný a striedavý prúd s premenlivými rýchlosťami (nie do pozemných vozidiel), usmerňovače, prístroje na meranie teploty, tlaku, hustoty, elektrického prúdu a pH tekutín, zariadenie na zváranie oblúkom, automatické riadenie teploty, teplotne závislé disky na použitie v automatických systémoch, prerušovače obvodov, riadiace panely, zariadenia na riadenie a reguláciu vykurovania, chladenia a ventilácie, indikátory hladiny úrovne zásobníkov a cisterien, termostatické riadiče horúcej vody, elektrické a olejové ohrievacie systémy, chladiace

a vykurovacie kvapalinové zariadenie, zariadenie na riadenie a reguláciu elektrického prúdu, elektrické ventilátory, prípojky na elektrické káble a spoje, držiaky elektrických cievok, elektrické cievky, elektrické obmedzovače prúdu, pružné elektrické vodiče, elektrické zapalovače na plynové čističe odevov a plynové a olejové horáky, zariadenia na riadenie a reguláciu elektrických motorov, elektrické napájacie jednotky (nie do pozemných vozidiel), bezvýpadkové napájacie zdroje, elektrické konektory, súčasti distribučných skriň adaptérov, riadenie nízkeho napätia, elektrické relé, elektrické vykurovacie súčasti, elektrické odpory pevné a premenné, elektrické spájkovacie elektródy, elektrické prepínače, elektrické tepelné vypínače a bezpečnostné poistky, transformátory, elektrické distribučné dosky a škatule, elektrické obracače, elektrické spínacie skrinky, spínacie prístroje, riadenie ohrevu vody, zariadenie na zváranie, obrábanie, čistenie, leptanie a testovanie, analyzátory, plynomery, zariadenie na meranie znečistenia, všetky ostatné prístroje na uvedené účely.

7 (511) 6, 7, 8, 9, 11
 (540)



(732) EMERSON ELECTRIC CO., spoločnosť organizovaná podľa zákonov štátu Missouri, St.Louis, Missouri, US;

(740) PATENTSERVIS BRATISLAVA, a. s., Bratislava, SK;

(111) 170 500
 (151) 20.07.1992
 (156) 06.02.2001
 (180) 06.02.2011
 (210) 60355
 (220) 06.02.1991
 (450) 10.01.1996

(510) Výroba ťažkých a ľahkých výrobkov z technickej gumy, polymérov a kopolymérov, pogumovanie nádob, cisterien, kovových rúr a ostatných zariadení, kaučukových zmesí, materiálov na opravu pneumatík, zdravotnícke výrobky z gumy, polymérov a kopolymérov, náterové hmoty a tlačiarenské farby, lepidlá a tmely, výroba ostatných výrobkov z gumy, polymérov a kopolymérov, stroje a zariadenia, formy a náhradné súčiastky, poskytovanie odborných a servisných služieb.

7 (511) 1, 2, 6, 7, 10, 12, 16, 17, 19, 27, 35, 40, 42

(540)



(732) **MATADOR HOLDING, a. s.**, T. Vansovej
1054/45, 020 32 Púchov, SK;

(740) Mrenica Jaroslav, Ing., Púchov, SK;

(111) **170 511**

(151) 30.06.1992

(156) 13.12.2000

(180) 13.12.2010

(210) 59660

(220) 13.12.1990

(510) Katalógy firiem, služieb a tovarov, počítačových programov, informačných systémov, informácií o firmách, tovaroch a službách, vydateľská a publikačná činnosť, agentúra, sprostredkovateľská a poradenská činnosť, najmä sprostredkovanie obchodných informácií o firmách, reklamné, informačné a inzertné činnosti a služby, najmä reklama a inzercia firiem, vytváranie databáz, tvorba softvéru, najmä riadiacich informačných databáz.

7 (511) 16, 35, 38, 41, 42

(540)



(732) **INFORM NET PARTNERS, s. r. o.**, Šumavská
15, 602 00 Brno, CZ;

(740) Koritšánsky Svetozár, Ing., Bratislava, SK;

(111) **170 513**

(151) 30.06.1992

(156) 26.03.2001

(180) 26.03.2011

(210) 60988

(220) 26.03.1991

(510) Výrobky spotrebnej elektroniky: gramofónové prístroje v kombináciách so zosilňovačom, reproduktormi aj jednotlivo; príslušenstvo k výrobkom spotrebnej elektroniky: snímacie systémy mechanického záznamu, motorčeky jednosmerné aj synchronne, alternátory; telefónny záznamník; príslušenstvo motorových vozidiel: umývače skiel, prerušovač smerových svetiel, intervalový

spínač; jednúčelové stroje a zariadenie elektro; náradie, prípravky, nástroje a formy.

7 (511) 7, 9, 12

(540)



(732) **ETA, a. s.**, Poličská 444, 539 16 Hlinsko v Čechách, CZ;

(740) Labudík Miroslav, Ing., Kysucké Nové Mesto, SK;

(111) **170 518**

(151) 26.06.1992

(156) 14.12.2000

(180) 14.12.2010

(210) 59692

(220) 14.12.1990

(510) Tlačoviny, periodiká, knihy, inštrukčné a učebné materiály (iné ako prístroje), brožúry, plagáty, vzdelávacia, vyučovacia, kultúrna a publikačná činnosť, najmä v odbore filozofie, a usporadúvanie prednášok, náboženské a chrámové služby vrátane pastorálneho poradenstva.

7 (511) 16, 41, 42

(540) **OT**

(732) **RELIGIOUS TECHNOLOGY CENTER**, spoločnosť zriadená podľa zákonov štátu California, 1710 Ivar Avenue, Los Angeles, California, US;

(740) Bezák Marián, Ing., Bratislava, SK;

(111) **170 526**

(151) 26.06.1992

(156) 14.12.2000

(180) 14.12.2010

(210) 59691

(220) 14.12.1990

(510) Tlačoviny, periodiká, knihy, inštrukčné a učebné materiály (iné ako prístroje), brožúry, plagáty, vzdelávacia, vyučovacia, kultúrna a publikačná činnosť, najmä v odbore filozofie, a usporadúvanie prednášok, náboženské a chrámové služby vrátane pastorálneho poradenstva.

7 (511) 16, 41, 42

(540) **LRH**

(732) **RELIGIOUS TECHNOLOGY CENTER**, spoločnosť zriadená podľa zákonov štátu California, 1710 Ivar Avenue, Los Angeles, California, US;

(740) Bezák Marián, Ing., Bratislava, SK;

(111) **170 529**

(151) 26.06.1992

(156) 17.01.2001

(180) 17.01.2011

(210) 60058

(220) 17.01.1991

(510) Pozemné motorové vozidlá, lokomotívy, bicykle, súčasti a príslušenstvo uvedených výrobkov.

7 (511) 12

(540) **LANTRA**

(732) **HYUNDAI MOTOR COMPANY**, 140-2, Ke-Dong, Chongro-Ku, Seoul, KR;

(740) **PATENTSERVIS BRATISLAVA**, a. s., Bratislava, SK;

(111) **170 532**

(151) 26.06.1992

(156) 22.01.2001

(180) 22.01.2011

(210) 60125

(220) 22.01.1991

(510) Prostriedky proti škodcom, fungicidy, herbicidy.

7 (511) 5

(540) **AGRITOX**

(732) **NUFARM UK LIMITED**, Crabtree Manorway North, Belvedere Kent DA17 6BQ, GB;

(740) Čechvalová Dagmar, Bratislava, SK;

(111) **170 601**

(151) 28.07.1992

(156) 07.03.2001

(180) 07.03.2011

(210) 60739

(220) 07.03.1991

(510) Prikrývky matracov, plachty, ozdobné prikrývky a iný posteľný tovar v tejto triede vrátane posteľného tovaru vyrábaného z barančích kožušín, všetko vhodné najmä pre malé deti.

7 (511) 24

(540) **BABYCARE**

(732) **G. L. BOWRON & CO. LIMITED**, Woolston, NZ;

(740) **PATENTSERVIS BRATISLAVA**, a. s., Bratislava, SK;

(111) **170 602**

(151) 28.07.1992

(156) 07.03.2001

(180) 07.03.2011

(210) 60740

(220) 07.03.1991

(510) Spracované barančie kožušiny na použitie v domácnosti, vhodné najmä pre malé deti.

7 (511) 18

(540) **BABYCARE**

(732) **G. L. BOWRON & CO. LIMITED**, Woolston, NZ;

(740) **PATENTSERVIS BRATISLAVA**, a. s., Bratislava, SK;

(111) **170 618**

(151) 13.07.1992

(156) 09.01.2001

(180) 09.01.2011

(210) 59972

(220) 09.01.1991

(510) Pesticidy.

7 (511) 5

(540) **ARRIVO**

(732) **FMC CORPORATION**, spoločnosť zriadená podľa zákonov štátu Delaware, 1735 Market Street, 19103 Philadelphia, Pennsylvania, US;

(740) Fajnorová Mária, Ing., Bratislava, SK;

(111) **170 619**

(151) 13.07.1992

(156) 09.01.2001

(180) 09.01.2011

(210) 59973

(220) 09.01.1991

(510) Pesticidy.

7 (511) 5

(540) **POUNCE**

(732) **FMC CORPORATION**, spoločnosť zriadená podľa zákonov štátu Delaware, 1735 Market Street, 19103 Philadelphia, Pennsylvania, US;

(740) Fajnorová Mária, Ing., Bratislava, SK;

(111) **170 624**

(151) 13.07.1992

(156) 22.03.2001

(180) 22.03.2011

(210) 60939

(220) 22.03.1991

(510) Džínsy.

7 (511) 25

(540) **SHRINK TO FIT**

(732) **Levi Strauss & Co.**, spoločnosť zriadená podľa zákonov štátu Delaware, Levi's Plaza, 1155 Battery Street, San Francisco, California 94111, US;

(740) **ROTT, RŮŽIČKA & GUTTMANN**, v. o. s., Bratislava, SK;

(111) **170 625**

(151) 13.07.1992

(156) 27.03.2001

(180) 27.03.2011

(210) 61021

(220) 27.03.1991

(510) Liehoviny a likéry.

7 (511) 33

(540)

HOBÉ

(732) **ATLANTIC spol. s r. o.**, Palackého 217, 53000 Pardubice, CZ;

(740) **PATENTSERVIS BRATISLAVA**, a. s., Bratislava, SK;

- (111) **170 626**
 (151) 13.07.1992
 (156) 27.03.2001
 (180) 27.03.2011
 (210) 61022
 (220) 27.03.1991
 (510) Liehoviny a likéry.
 7 (511) 33
 (540)



- (732) **ATLANTIC spol. s r. o.**, Palackého 217, 53000 Pardubice, CZ;
 (740) **PATENTSERVIS BRATISLAVA, a. s.**, Bratislava, SK;

- (111) **170 691**
 (151) 30.07.1992
 (156) 29.03.2001
 (180) 29.03.2011
 (210) 61078
 (220) 29.03.1991
 (450) 04.06.1997
 (510) Prístroje a nástroje na vedecké a laboratórne účely, prístroje a nástroje navigačné, t. j. prístroje a nástroje určené na prenášanie rozkazov, na meranie, prístroje a nástroje všeobecne používané na riadenie lodí a lietadiel, prístroje a nástroje geodetické a elektrické nezaradené do iných tried, prístroje a nástroje na bezdrôtovú telegrafiu, prístroje fotografické, kinematografické, optické vrátane premietačov obrazov a zväčšovacích prístrojov, prístroje a nástroje na váženie a meranie, prístroje a nástroje signalizačné vrátane píšťaliek (signálnych), prístroje a nástroje určené na kontrolné účely, prístroje a nástroje na účely záchranné a učebné, automaty uvádzané do činnosti vhođením mince alebo známky, prístroje na záznam a reprodukciu hovoreného slova, zapisovacie pokladnice a rátacie stroje vrátane kancelárskych a dierovacích strojov, hasiace prístroje, špeciálne puzdrá na prístroje a nástroje, ktoré sú zaradené do triedy 9: drahé kovy a ich zliatiny, predmety z drahých kovov, bižutéria z umelých aj plastických hmôt, hodiny a chronometrické zariadenia vrátane špeciálnych puzdiel, umelecké predmety z bronzu.

- 7 (511) 9, 14
 (540) **TELSTAR**

- (732) **SOLATREX INTERNATIONAL Limited**, Shannon, Co. Clare, IE;
 (740) Fajnorová Mária, Ing., Bratislava, SK;

- (111) **170 699**
 (151) 22.07.1992
 (156) 08.02.2001
 (180) 08.02.2011
 (210) 60386
 (220) 08.02.1991
 (510) Papier, kartón a tovar vyrobený z týchto materiálov vrátane obalov, tlačoviny, plastické materiály na obaly, káva, čaj, kakao, cukor, ryža a ryžové výrobky, kávové náhradky, obilniny a obilné prípravky, chlieb, sušienky, koláče, torty a cukrárske výrobky, bonbóny, bonbónové tyčinky, müsli tyčinky, čokoláda a čokoládové výrobky, tekutá čokoláda, nelekárske bonbóny, mrazené lízanky, zmrzliny a mrazené sladkosti, nápoje v prášku, desiate, potraviny a suroviny na prípravu hotových jedál a omáčok, pokiaľ sú zaradené v tejto triede.

7 (511) 16, 30

- (540) **SCUBE**

- (732) **Mars, Incorporated**, spoločnosť zriadená podľa zákonu štátu Delaware, McLean, Virginia, US;
 (740) Fajnorová Mária, Ing., Bratislava, SK;

- (111) **170 752**
 (151) 28.07.1992
 (156) 29.03.2001
 (180) 29.03.2011
 (210) 61076
 (220) 29.03.1991
 (510) Pleťové vody, krémy, pudrenky, prípravky proti poteniu, dezodoranty, pleťové masky, šampóny, tužidlá, čistiace vody, laky na vlasy, vlasové gély, odlakovače na nechty, peny do kúpeľa, tekuté mydlá, čistiace prostriedky pre domácnosť.

7 (511) 3

- (540) **LANDER**

- (732) **Lander Co., Inc.**, spoločnosť zriadená podľa zákonov štátu Delaware, 106 Grand Avenue, Englewood, New Jersey 07631, US;
 (740) **PATENTSERVIS BRATISLAVA, a. s.**, Bratislava, SK;

- (111) **170 789**
 (151) 30.07.1992
 (156) 07.02.2001
 (180) 07.02.2011
 (210) 60370
 (220) 07.02.1991
 (510) Vývoj, výroba, obchod, poradenské služby, inžinierske činnosti so zameraním na stroje, prístroje, zariadenia, doplnkové zariadenia v oblasti: ekologického priemyslu, elektrotechnického strojárstva, textilného strojárstva, poľnohospodárskeho strojárstva a v oblasti priemyselného spotrebného tovaru, obstarávateľské služby.

7 (511) 35, 42

(540) **Kiwa**

(732) **KIWA, spol. s r. o.**, Priemysel'na 2, 949 01 Nitra, SK;
(740) Dudová Tatiana, Trenčín, SK;

(111) **170 814**

(151) 20.07.1992
(156) 12.12.2000
(180) 12.12.2010
(210) 59640
(220) 12.12.1990
(510) Náboženské a chrámové služby vrátane pastorálneho poradenstva.

7 (511) 42
(540)

(732) **RELIGIOUS TECHNOLOGY CENTER**, spoločnosť zriadená podľa zákonov štátu California, 1710 Ivar Avenue, Los Angeles, California, US;
(740) Bezák Marián, Ing., Bratislava, SK;

(111) **170 815**

(151) 20.07.1992
(156) 12.12.2000
(180) 12.12.2010
(210) 59645
(220) 12.12.1990
(510) Elektronické prístroje, najmä elektronický prístroj na meranie mentálneho stavu človeka.

7 (511) 9

(540) **E-METER**

(732) **RELIGIOUS TECHNOLOGY CENTER**, spoločnosť zriadená podľa zákonov štátu California, 1710 Ivar Avenue, Los Angeles, California, US;
(740) Bezák Marián, Ing., Bratislava, SK;

(111) **170 820**

(151) 30.07.1992
(156) 26.03.2001
(180) 26.03.2011
(210) 60999
(220) 26.03.1991
(450) 14.09.1995
(510) Odevný tovar pre mužov, ženy a deti, obuv, topánky, lodičky a šľapky.

7 (511) 25

(540) **TOMMY HILFIGER**

(732) **Tommy Hilfiger Licensing, Inc.**, 913 N. Market Street, Wilmington, Delaware 19801, US;
(740) Bušová Eva, JUDr., Bratislava, SK;

(111) **170 821**

(151) 30.07.1992
(156) 26.03.2001
(180) 26.03.2011
(210) 61001

(220) 26.03.1991

(450) 14.09.1995

(510) Odevný tovar pre mužov, ženy a deti, obuv, topánky, lodičky a šľapky.

7 (511) 25

(540)



(732) **Tommy Hilfiger Licensing, Inc.**, 913 N. Market Street, Wilmington, Delaware 19801, US;
(740) Bušová Eva, JUDr., Bratislava, SK;

(111) **170 920**

(151) 30.09.1992
(156) 27.03.2001
(180) 27.03.2011
(210) 61042
(220) 27.03.1991
(450) 08.07.1998

7 (511) 5

(511) 5 - Farmaceutické prípravky a látky.

(540) **NAROPIN**

(732) **Astra Aktiebolag**, Västra Mälarehamnen 9, S-151 85 Södertälje, SE;
(740) Žovicová Viera, Mgr., Bratislava, SK;

(111) **170 936**

(151) 30.09.1992
(156) 27.03.2001
(180) 27.03.2011
(210) 61008
(220) 27.03.1991
(510) Zhotovovanie videozáznamov; výroba a predaj pečiatok; reprografické služby; sprostredkovacie služby a predaj audio-videotechniky; rozmnožovacie prístroje; elektrické náradie; výroba vizitiek a rôznych oznámení.

7 (511) 9, 35, 16

(540)



(732) **Rovňan Norbert, Ing.**, Dolný Val 39, 010 01 Žilina, SK;

(111) **171 074**

(151) 30.09.1992
(156) 21.12.2000
(180) 21.12.2010
(210) 59818

(220) 21.12.1990

(510) Kompresory, vákuové čerpadlá, pneumatické a hydraulické betónové drviče, pneumatické a hydraulické vrtačky hornín.

7 (511) 7

(540) **MACO-SULLAIR**(732) **Sullair Corporation**, spoločnosť zriadená podľa zákonov štátu Indiana, 3700 E. Michigan Blvd., Michigan City, IN 46360-9990, US;

(740) Bušová Eva, JUDr., Bratislava, SK;

(111) 171 079

(151) 30.09.1992

(156) 29.11.2000

(180) 29.11.2010

(210) 59495

(220) 29.11.1990

(510) Cigarety, cigary, tabak.

7 (511) 34

(540) **DAKOTA**(732) **Bavtex Export und Import GmbH**, Mnichov, DE;

(740) PATENTSERVIS BRATISLAVA, a. s., Bratislava, SK;

(111) 171 114

(151) 30.09.1992

(156) 22.02.2001

(180) 22.02.2011

(210) 60569

(220) 22.02.1991

(510) Sójová vláknina na použitie do krmív pre zvieratá.

7 (511) 31

(540) **FIBRIM**(732) **Protein Technologies International, Inc.**, spoločnosť zriadená podľa zákonov štátu Delaware, 1034 Danforth Drive, St. Louis, Missouri 63102, US;

(740) Bušová Eva, JUDr., Bratislava, SK;

(111) 171 115

(151) 30.09.1992

(156) 22.02.2001

(180) 22.02.2011

(210) 60570

(220) 22.02.1991

(510) Izolovaná sójová bielkovina na použitie do krmív pre zvieratá.

7 (511) 31

(540) **NURISH**(732) **Protein Technologies International, Inc.**, spoločnosť zriadená podľa zákonov štátu Delaware, 1034 Danforth Drive, St. Louis, Missouri 63102, US;

(740) Bušová Eva, JUDr., Bratislava, SK;

(111) 171 181

(151) 30.09.1992

(156) 13.12.2000

(180) 13.12.2010

(210) 59663

(220) 13.12.1990

(510) Voňavkárske a kozmetické výrobky; toaletné prípravky neobsahujúce liečivá; vlasové prípravky, šampóny; mydlá, dezodoranty na osobné použitie; antiperspiračné prípravky; depilačné prípravky; prípravky na ústnu hygienu; toaletné výrobky. Nástroje slúžiace na holenie; britvy a holiace čepeľky; zásobníky, kazety a puzdrá obsahujúce holiace čepeľky; súčasti, príslušenstvá a obaly na všetky uvedené tovary.

7 (511) 3, 8

(540)

GI(732) **THE GILLETTE COMPANY**, spoločnosť zriadená podľa zákonov štátu Delaware, Boston, Massachusetts, US;

(740) Čechvalová Dagmar, Bratislava, SK;

(111) 171 184

(151) 30.09.1992

(156) 14.02.2001

(180) 14.02.2011

(210) 60453

(220) 14.02.1991

(450) 08.03.1995

(510) Minerálna voda.

7 (511) 32

(540)

(732) **Karlovarské minerální vody, a. s.**, Horova 3, Karlovy Vary, CZ;

(740) PATENTSERVIS BRATISLAVA, a. s., Bratislava, SK;

(111) 171 208

(151) 30.09.1992

(156) 08.01.2001

(180) 08.01.2011

(210) 59946

(220) 08.01.1991

(510) Kožený tovar, najmä vaky, vrecia, cestovné tašky, peňaženky, puzdrá na nože, kľúčenky, puzdrá na cigarety, držiaky na poznámkové bloky, školské tašky, torby na motocyklové sedadlá, kabelky, aktovky, plecniaky, cestovné vrecia na šaty, ručné kufriky, kufre, koža, kožušiny, biče, vojenské chomúty, sedlárske výrobky a všetok tovar tejto triedy, ošatenie, najmä pánske, dámske a detské kabáty, kožené saká, košele, tričká, čiapky, kožené chrániče na nohavice, nohavice, džínsy, pásy,

klobúky, rukavičky, čižmy, topánky, vesty, tielka, dlhé spodky, ponožky, šatky, návleky na kolená, čelenky, traky, turbany zo vzorovanej šatky, podbradníky, dámske náprsenky a všetok tovar v tejto triede.

7 (511) 18, 25
(540)



(732) **H-D MICHIGAN, INC.**, 315 W. Huron Street, Suite 400, Ann Arbor, Michigan 48103, US;
(740) Bušová Eva, JUDr., Bratislava, SK;

(111) **171 214**
(151) 30.09.1992
(156) 10.01.2001
(180) 10.01.2011
(210) 59976
(220) 10.01.1991
(450) 07.05.1997

(510) Obchodná činnosť v oblastiach vnútorného obchodu a obchodná činnosť so sortimentom tovaru z drahých kovov, perál a prírodných kameňov.

7 (511) 9, 14, 28, 42
(540)



(732) **IMPERA, spol.s r. o.**, Dyjská 845, 190 00 Praha 9 - Čakovice, CZ;
(740) Fajnorová Mária, Ing., Bratislava, SK;

(111) **171 253**
(151) 30.09.1992
(156) 18.02.2001
(180) 18.02.2011
(210) 60512
(220) 18.02.1991
(510) Cigarety, cigary, tabak.

7 (511) 34
(540)

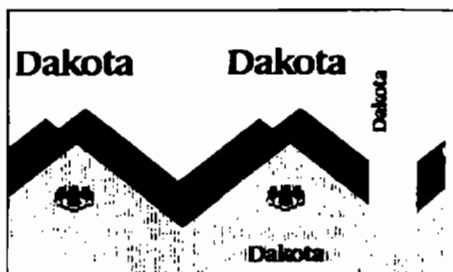

(732) **Bavtrex Export und Import GmbH**, Mníchov, DE;
(740) **PATENTSERVIS BRATISLAVA, a. s.**, Bratislava, SK;

(111) **171 255**
(151) 30.09.1992
(156) 22.02.2001
(180) 22.02.2011
(210) 60568
(220) 22.02.1991
(450) 06.05.1998

(510) Čistiace prípravky na chirurgické a lekárske použitie, chirurgické a lekárske prístroje a nástroje k nim, chirurgické rúška a uteráky, vyšetrovacie a operačné stoly na chirurgické a lekárske účely a ich súčasti, umývací systém na dezinfekciu, dopravu a skladovanie chirurgických a lekárskeho nástrojov vrátane podnosov.

7 (511) 3, 10
(540)

V. MUELLER

(732) **ALLEGIANCE CORPORATION**, 1430 Waukegan Road, McGaw Park, Illinois, US;
(740) Fajnorová Mária, Ing., Bratislava, SK;

(111) **171 263**
(151) 30.09.1992
(156) 26.03.2001
(180) 26.03.2011
(210) 61000
(220) 26.03.1991
(450) 14.09.1995

(510) Odevný tovar pre mužov, ženy a deti, obuv, topánky, lodičky a šľapky.

7 (511) 25
(540)



(732) **Tommy Hilfiger Licensing, Inc.**, 913 N. Market Street, Wilmington, Delaware 19801, US;
(740) Bušová Eva, JUDr., Bratislava, SK;

(111) **171 362**
(151) 30.09.1992
(156) 15.03.2001
(180) 15.03.2011
(210) 60848
(220) 15.03.1991

(510) Elektrické a elektronické prístroje a nástroje, počítače a počítačové hardvéry, najmä klávesnice, terminály, monitory, disketové jednotky, interfejsy, interfejsové káble, disky a floppydisky, počítačové programy, fotografické, filmové a optické prístroje a nástroje, prístroje a nástroje na výcho-

vu, nahrané nosiče zvuku a obrazu, najmä filmy, gramofónové platne, zvukové pásky, zvukové kazety, kompaktné disky, videonahrávky, disky a pásky, diapozitívy; papier, lepenka a tovar z týchto materiálov, tlačoviny, knihy, príručky, rukováti, katalógy činností, idea karty, obrázkové plány, brožúry, hracie karty, plagáty, fotografie, inštruktážne a učebné materiály vo forme tlačovín, mozaikové puzzle na výchovné a inštruktážne účely, tlačiarenské typy, papierové pásky a karty na nahrávanie počítačových programov; nábytok, zrkadlá, rámečky na obrazy, debny, škatule a kontajnery na uskladnenie; odevy, obuv a pokrývky hlavy; činnosť vzdelávacia, zábavná a vydavateľská.

7 (511) 9, 20, 41, 42, 25, 16

(540) **LEGO**

(732) **LEGO System A/S**, DK-7190 Billund, DK;

(740) Fajnorová Mária, Ing., Bratislava, SK;

(111) **171 407**

(151) 30.09.1992

(156) 29.01.2001

(180) 29.01.2011

(210) 60251

(220) 29.01.1991

(510) Hracie karty.

7 (511) 16

(540)

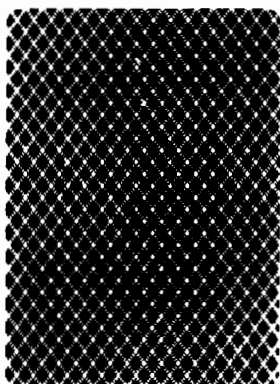

(732) **THE UNITED STATES PLAYING CARD**

COMPANY, spoločnosť zriadená podľa zákonov štátu Delaware, 4590 Beech Street, Cincinnati, Ohio, US;

(740) Hörmannová Zuzana, Ing., Bratislava, SK;

(111) **171 447**

(151) 30.09.1992

(156) 13.12.2000

(180) 13.12.2010

(210) 59665

(220) 13.12.1990

(510) Voňavkárske a kozmetické výrobky, toaletné prípravky neobsahujúce liečivá, vlasové prípravky, šampóny, mydlá, dezodoranty na osobné použitie, antiperspiračné prípravky, depilačné prípravky, prípravky na ústnu hygienu. Nástroje slúžiace na

holenie, britvy a holiace čepeľky, nožiarske výrobky, ručné holiace strojčeky obsahujúce čepeľky, súčasti, príslušenstvá a obaly zahrnuté do triedy 8 na všetky uvedené tovary.

7 (511) 3, 8

(540) **PLATINUM PLUS**

(732) **THE GILLETTE COMPANY**, spoločnosť zriadená podľa zákonov štátu Delaware, Boston, Massachusetts, US;

(740) Čechvalová Dagmar, Bratislava, SK;

(111) **171 473**

(151) 03.07.1992

(156) 04.12.2000

(180) 04.12.2010

(210) 59563

(220) 04.12.1990

(510) Ventilačné zariadenie, najmä odsávacie prístroje ako digestorové alebo odsávacie hubice, ventilátory a filtre na priemyselné a iné použitie, príslušenstvá na úsporu energie.

7 (511) 11

(540) **PLYMOVENT**

(732) **Plymovent Aktiebolag**, Lycksele, SE;

(740) Bušová Eva, JUDr., Bratislava, SK;

(111) **171 495**

(151) 08.07.1992

(156) 18.12.2000

(180) 18.12.2010

(210) 59724

(220) 18.12.1990

(510) Kinematografické filmy, nahraté audio- a video- platne, nahraté audio- a videokazety, kompaktné laserové platne a diskové prehrávače, klenoty, náboženské a chrámové služby vrátane pastoraálneho poradenstva.

7 (511) 9, 14, 42

(540)

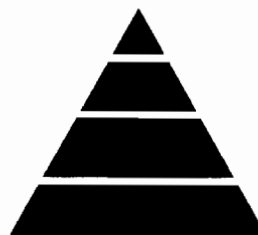

(732) **RELIGIOUS TECHNOLOGY CENTER**, spoločnosť zriadená podľa zákonov štátu California,

1710 Ivar Avenue, Los Angeles, California, US;

(740) Bezák Marián, Ing., Bratislava, SK;

(111) **171 529**

(151) 03.12.1992

(156) 06.08.2000

(180) 06.08.2010

(210) 58238

(220) 06.08.1990

(510) Hudobné pásky a iné nahraté pásky a páskové kazety, kompaktné gramofónové platne, videofilmy, knihy, časopisy a iné periodické publikácie, tlačoviny, inštruktážne a učebné materiály (s výnimkou prístrojov), plagáty, kalendáre, pohľadnice a fotografie.

7 (511) 9, 16
(540)



THE BHAKTIVEDANTA BOOK TRUST

(732) **BHAKTIVEDANTA BOOK TRUST INTERNATIONAL, INC.**, Los Angeles, California, US;
(740) Fajnorová Mária, Ing., Bratislava, SK;

(111) 171 531

(151) 03.12.1992

(156) 19.11.2000

(180) 19.11.2010

(210) 59380

(220) 19.11.1990

(510) Odevy, bielizeň, obuv, črievce, šľapky.

7 (511) 25

(540) **FITTING PRETTY**

(732) **SARA LEE CORPORATION**, spoločnosť zriadená podľa zákonov štátu Maryland, Winston - Salem, US;

(740) **PATENTSERVIS BRATISLAVA, a. s.**, Bratislava, SK;

(111) 171 534

(151) 03.12.1992

(156) 19.12.2000

(180) 19.12.2010

(210) 59759

(220) 19.12.1990

(510) Výrobky z kovov a ich zliatin, rúry, potrubie a armatúry z nich vyrobené, ventily, stroje, motory a strojové nástroje, nástroje poháňané motorom, pneumatiké a hydraulické valce, vzduchové pištole, filtre, tlakové regulátory, maznice a valce ako súčasti strojov, podávacie a pozicovacie zariadenie na automatické súbory a montážne linky, kompresory, súčiastky uvedených výrobkov, súbory zhotovené z uvedených výrobkov, zariadenie, prístroje a nástroje na riadenie, zisťovanie, meranie, určovanie, časovanie, spúšťanie, dohliadanie, snímanie, kontrolu, signalizáciu a predávanie dát, kvapalnú, elektrickú a elektronickú riadiacu prístroje a nástroje na pneumatiké a kvapalinové systémy, elektropneumatiké prístroje a nástroje, vyrovnávacie lisy, prietokomery, solenoidové ventily, riadiaca prístrojová technika, súčiastky uvedených výrobkov, súbory zhotovené z uvedených výrobkov, filtre, tlakové regulátory, maznice a valce ako súčasti priemyselných prístrojov a nástrojov, vzduchové čističky, súčiastky uvedených výrobkov, súbory uvedených výrobkov, súčiastky a súbory do pozemných vozidiel,

lietadlá a plavidlá, filtračné zariadenie do vozidiel, lietadlá a plavidlá, ohybné trubice nekovové, plastické materiály vo forme rúrok, trubic, blokov, tyčí, prútov a tvarovaných profilov používané vo výrobe, nekovové armatúry z rúrok a trubic.

7 (511) 6, 7, 9, 11, 12, 17
(540)



(732) **IMI Norgren Inc.**, Littleton, Colorado, US;
(740) Žovicová Viera, Mgr., Bratislava, SK;

(111) 171 535

(151) 03.12.1992

(156) 19.12.2000

(180) 19.12.2010

(210) 59760

(220) 19.12.1990

(510) Výrobky z kovov a ich zliatin, rúry, potrubie a armatúry z nich vyrobené, ventily, stroje, motory a strojové nástroje, nástroje poháňané motorom, pneumatiké a hydraulické valce, vzduchové pištole, filtre, tlakové regulátory, maznice a valce ako súčasti strojov, podávacie a pozicovacie zariadenie na automatické súbory a montážne linky, kompresory, súčiastky uvedených výrobkov, súbory zhotovené z uvedených výrobkov, zariadenie, prístroje a nástroje na riadenie, zisťovanie, meranie, určovanie, časovanie, spúšťanie, dohliadanie, snímanie, kontrolu, signalizáciu a predávanie dát, kvapalnú, elektrickú a elektronickú riadiacu prístroje a nástroje na pneumatiké a kvapalinové systémy, elektropneumatiké prístroje a nástroje, vyrovnávacie lisy, prietokomery, solenoidové ventily, riadiaca prístrojová technika, súčiastky uvedených výrobkov, súbory zhotovené z uvedených výrobkov, filtre, tlakové regulátory, maznice a valce ako súčasti priemyselných prístrojov a nástrojov, vzduchové čističky, súčiastky uvedených výrobkov, súbory uvedených výrobkov, súčiastky a súbory do pozemných vozidiel, lietadlá a plavidlá, filtračné zariadenie do vozidiel, lietadlá a plavidlá, ohybné trubice nekovové, plastické materiály vo forme rúrok, trubic, blokov, tyčí, prútov a tvarovaných profilov používané vo výrobe, nekovové armatúry z rúrok a trubic.

7 (511) 6, 7, 9, 11, 12, 17

(540) **NORGREN**

(732) **IMI Norgren Inc.**, Littleton, Colorado, US;

(740) Žovicová Viera, Mgr., Bratislava, SK;

(111) **171 617**
 (151) 14.12.1992
 (156) 26.09.2000
 (180) 26.09.2010
 (210) 58754
 (220) 26.09.1990
 (510) Odevy a obuv všetkých druhov.
 7 (511) 25
 (540)



(732) **SEBAGO, INC.**, 55 Hutcherson Drive, Gorham, Maine 04038, US;
 (740) Bezák Marián, Ing., Bratislava, SK;

(111) **171 620**
 (151) 14.12.1992
 (156) 14.12.2000
 (180) 14.12.2010
 (210) 59684
 (220) 14.12.1990
 (510) Kinematografické filmy, nahraté audio- a video-pásy, nahraté audio- a videokazety, klenoty, náboženské a chrámové služby vrátane pastorálneho poradenstva.
 7 (511) 9, 14, 42

(540) **SCIENTOLOGY**

(732) **RELIGIOUS TECHNOLOGY CENTER**, spoločnosť zriadená podľa zákonov štátu California, 1710 Ivar Avenue, Los Angeles, California, US;
 (740) Bezák Marián, Ing., Bratislava, SK;

(111) **171 621**
 (151) 14.12.1992
 (156) 14.12.2000
 (180) 14.12.2010
 (210) 59685
 (220) 14.12.1990
 (510) Kinematografické filmy, nahraté audio- a video-pásy, nahraté audio- a videokazety, klenoty, tlačoviny, periodiká, knihy, inštrukčné a učebné materiály iné ako prístroje, brožúry, plagáty, vzdelávacie, vyučovacie, kultúrna a publikačná činnosť, najmä v odbore filozofie a usporadúvanie prednášok, náboženské a chrámové služby vrátane pastorálneho poradenstva.
 7 (511) 9, 14, 16, 41, 42

(540) **SCIENTOLOGIA**

(732) **RELIGIOUS TECHNOLOGY CENTER**, spoločnosť zriadená podľa zákonov štátu California, 1710 Ivar Avenue, Los Angeles, California, US;
 (740) Bezák Marián, Ing., Bratislava, SK;

(111) **171 622**
 (151) 14.12.1992
 (156) 21.12.2000
 (180) 21.12.2010
 (210) 59824

(220) 21.12.1990
 (510) Chemické výrobky, lepidlá, lepidlá /kancelárske potreby/.
 7 (511) 1, 16

(540) **SUPER ATTACK**

(732) **LOCTITE CORPORATION**, spoločnosť zriadená podľa zákonov štátu Delaware, 1001 Trout Brook Crossing, Rocky Hill, Connecticut 06067, US;
 (740) Tomeš Pavol, Ing., Bratislava, SK;

(111) **171 634**
 (151) 14.12.1992
 (156) 12.02.2001
 (180) 12.02.2011
 (210) 60423
 (220) 12.02.1991
 (510) Vedecké, lodné, vymeriavacie, elektrické, fotografické, kinematografické, optické, navažovacie, meracie, signalizačné, kontrolné, záchranné a výučbové prístroje a nástroje, prístroje na záznam, prenos alebo reprodukciu zvuku alebo obrazu, magnetické nosiče dát, záznamové disky, predajné automaty a mechanizmy prístrojov na mince, kontrolné pokladnice, kalkulačné stroje, hasiace prístroje, drahé kovy a ich zliatiny a tovar z drahých kovov alebo s povlakom z drahých kovov, nezahnuté v iných triedach, klenoty, drahokamy, hodinárske a chronometrické nástroje.
 7 (511) 9, 14

(540) **DATA BANK**

(732) **Casio Keisanki Kabushiki Kaisha (Casio Computer Co., Ltd.)**, 6-2, Hon-machi 1-chome, Shibuya-ku, Tokyo, JP;
 (740) Bušová Eva, JUDr., Bratislava, SK;

(111) **171 668**
 (151) 15.12.1992
 (156) 04.02.2001
 (180) 04.02.2011
 (210) 60329
 (220) 04.02.1991
 (450) 03.07.1996
 (510) Stavebné materiály, najmä omietky.
 7 (511) 19

(540) **KERASTUK**

(732) **KSB, spol. s r. o.**, 362 26 Božičany, CZ;
 (740) PATENTSERVIS BRATISLAVA, a. s., Bratislava, SK;

(111) **171 946**
 (151) 31.12.1992
 (156) 01.11.2000
 (180) 01.11.2010
 (210) 59215
 (220) 01.11.1990
 (510) Zabezpečenie prepravy - najmä služby pri preprave peňazí, cenných papierov a iných cenností pancierovými vozidlami, domáce a medzinárodné letecké kuriérske služby, skladovanie.
 7 (511) 39

(540)

BRINKS

(732) **BRINK'S INCORPORATED**, spoločnosť zriadená podľa zákonov štátu Delaware, Thorndal Circle, Darien, Connecticut, US;

(740) Tomeš Pavol, Ing., Bratislava, SK;

(111) 172 273

(151) 03.02.1994

(156) 27.02.2001

(180) 27.02.2011

(210) 60607

(220) 27.02.1991

(450) 11.05.1994

(510) Izolovaná sójová bielkovina na humánne využitie, sójová vlákna na použitie v potravinách a izolovaná sójová bielkovina na využitie v krmivách pre zvieratá.

7 (511) 29, 31

(540)



(732) **Protein Technologies International, Inc.**, spoločnosť zriadená podľa zákonov štátu Delaware, 1034 Danforth Drive, St. Louis, Missouri 63102, US;

(740) Bušová Eva, JUDr., Bratislava, SK;

(111) 173 348

(151) 05.01.1995

(156) 18.12.2000

(180) 18.12.2010

(210) 59731

(220) 18.12.1990

(450) 12.04.1995

(510) Nábytok všetkých druhov a bytové zariadenia, predovšetkým pohovky, gauče, kreslá, podnožky, konferenčné stolíky, skladové regály, poličky na knihy, skrine, skrinky, koberčeky, koberce, lustre, obrazové rámy, zrkadlá, rolety, záclonové tyče, stojančeky na kompaktné disky, skrinky na kompaktné disky, stojančeky na Hi-Fi aparatúry, stolíky pod televízory, stolíky pod videopristroje, točne pod televízory, posteľe, posteľové rámy, matrace, prikrývky, vankúše, posteľná bielizeň, stojany do predsieni, stojany na kabáty, kúpeľňový nábytok a príslušenstvo, držadlá, rukováti, kľuky, tyče na uteráky, vešiaky na uteráky, držiaky na toaletný papier, držiaky na zubné kefky, pohárik na zuby a misky na mydlo; drobný a záhradný nábytok, bytové textilie, podlahové krytiny, osvetľovacie telesá s príslušenstvom, keramické výrobky, umelecké a umeleckoremeselné výrobky; sklenené výrobky, predovšetkým pohárik na víno, šampanské, brandy, sherry a na vodu, vázy, misy, pohárik, svietniky; kuchynský nábytok, kuchynské zariadenia a potreby, predovšetkým kuchynské drezy, zmiešavacie batérie, kastroly, panvice, hr-

ce, misy vrátane drevených, kotlíky, plechy a riad do rúry, doštičky na krájanie, mlynčeky na korenie a soľ, stojančeky na vínové fľaše, nádoby na zachovanie a skladovanie potravín; hračky; nožiarske výrobky; franchising v oblasti maloobchodných metód a techník; získavanie, spravovanie, využívanie a nakladanie s právami duševného vlastníctva; vývoj a realizácia nových maloobchodných metód a techník.

7 (511) 6, 8, 11, 16, 20, 21, 24, 27, 28, 35, 42

(540) **IKEA**

(732) **INTER IKEA SYSTEMS B. V.**, Amsterdam, NL;

(740) Tomeš Pavol, Ing., Bratislava, SK;

(111) 173 501

(151) 27.01.1995

(156) 18.12.2000

(180) 18.12.2010

(210) 59732

(220) 18.12.1990

(450) 12.04.1995

(510) Nábytok všetkých druhov a bytové zariadenie, predovšetkým pohovky, gauče, kreslá, podnožky, konferenčné stolíky, skladové regály, poličky na knihy, skrine, skrinky, koberčeky, koberce, lustre, obrazové rámy, zrkadlá, rolety, záclonové tyče, stojančeky na kompaktné disky, skrinky na kompaktné disky, stojančeky na Hi-Fi aparatúry, stolíky pod televízory, stolíky pod videopristroje, točne pod televízory, posteľe, posteľové rámy, matrace, prikrývky, vankúše, posteľná bielizeň, stojany do predsieni, stojany na kabáty, kúpeľňový nábytok a príslušenstvo, držadlá, rukováti, kľuky, tyče na uteráky, vešiaky na uteráky, držiaky na toaletný papier, držiaky na zubné kefky, pohárik na zuby a misky na mydlo; drobný a záhradný nábytok, bytové textilie, podlahové krytiny, osvetľovacie telesá s príslušenstvom, keramické výrobky, umelecké a umeleckoremeselné výrobky; sklenené výrobky, predovšetkým pohárik na víno, šampanské, brandy, sherry a na vodu, vázy, misy, pohárik, svietniky; kuchynský nábytok, kuchynské zariadenia a potreby, predovšetkým kuchynské drezy, zmiešavacie batérie, kastroly, panvice, hrnce, misy vrátane drevených, kotlíky, plechy a riad do rúry, doštičky na krájanie, mlynčeky na korenie a soľ, stojančeky na vínové fľaše, nádoby na zachovanie a skladovanie potravín; hračky; nožiarske výrobky.

7 (511) 6, 8, 11, 20, 21, 24, 27, 28

(540)



(732) **INTER IKEA SYSTEMS B. V.**, Amsterdam, NL;

(740) Tomeš Pavol, Ing., Bratislava, SK;

(111) **174 499**
 (151) 15.05.1995
 (156) 17.12.2000
 (180) 17.12.2010
 (210) 59712
 (220) 17.12.1990
 (450) 09.08.1995
 (510) Vína, liehoviny, likéry.
 7 (511) 33
 (540)



(732) **JAGUAR CARS LIMITED**, Browns Lane,
 Allesley, Coventry CV5 9DR, GB;
 (740) Bušová Eva, JUDr., Bratislava, SK;

(111) **174 507**
 (151) 15.05.1995
 (156) 14.12.2000
 (180) 14.12.2010
 (210) 59682
 (220) 14.12.1990
 (450) 09.08.1995
 (510) Rádioprijímače, prehrávače, CB transceivery, zo-
 silňovače, grafické ekvalizéry, antény, anténne
 predzosilňovače, reproduktory, rádiové konvertor-
 y a podložky, konektory, káble, adaptéry, relé a
 ich príslušenstvo, bezpečnostné systémy automo-
 bilov, telefaxy, celulárne telefóny, videorekordéry
 a prehrávače.
 7 (511) 9
 (540) **AUDIOVOX**
 (732) **AUDIOVOX CORPORATION**, 15 East Nord
 Street, Dover, Delaware, US;
 (740) Tomeš Pavol, Ing., Bratislava, SK;

(111) **174 940**
 (151) 14.06.1995
 (156) 27.03.2001
 (180) 27.03.2011
 (210) 61043
 (220) 27.03.1991
 (450) 14.09.1995
 (510) Pracie a bieliace prípravky, prípravky na čistenie,
 mydlá, leštiace prípravky, odmast'ovacie príprav-
 ky, výrobky kozmetické, voňavkárské vrátane éte-
 rických olejov, vodičky na vlasy, zubné pasty a
 prášky.
 7 (511) 3
 (540) **CHAMBOR**
 (732) **Coparcos S. A.**, 33 rue des Bains, c/o Visura
 Société Fiduciaire, Geneva, CH;
 (740) Fajnorová Mária, Ing., Bratislava, SK;

(111) **174 941**
 (151) 14.06.1995
 (156) 25.02.2001
 (180) 25.02.2011
 (210) 60588
 (220) 25.02.1991
 (450) 14.09.1995
 (510) Vývoj, výskum, výroba, poradenská činnosť v ob-
 lasti tenzidov, detergentov, organické syntézy,
 technológie, ekológia a obchodná činnosť.
 7 (511) 1, 3, 42
 (540) **DETA**
 (732) **Novák Jan, Ing., CSc.**, Pod Václavem 2052,
 269 01 Rakovník, CZ;
 (740) Litváková Edita, Ing., Ivanka pri Dunaji, SK;

(111) **175 688**
 (151) 18.09.1995
 (156) 29.03.2001
 (180) 29.03.2011
 (210) 61079
 (220) 29.03.1991
 (450) 06.12.1995
 (510) Klenotnícky tovar.
 7 (511) 14
 (540) **GOLDTIME**
 (732) **SOLATREX INTERNATIONAL Limited**,
 Shannon, Co. Clare, IE;
 (740) Majlingová Marta, Ing., Bratislava, SK;

(111) **175 696**
 (151) 18.09.1995
 (156) 14.12.2000
 (180) 14.12.2010
 (210) 59699
 (220) 14.12.1990
 (450) 06.12.1995
 7 (511) 2, 3, 5, 6, 7, 9, 10, 16, 20, 34, 42
 (511) 2 - Farby na fasády.
 3 - Kozmetické ceruzky z plastu.
 5 - Ampulky liečiv „SPS“ na veterinárne účely.
 6 - Vstrekovacie formy na tavenie kovov.
 7 - Stroje, najmä viacúčelové stroje.
 9 - Skúmvavky a mikroskúmvavky; tlačiarne k počí-
 tačom; stojany na magnetofónové kazety; infor-
 mačné prístroje „longinform“; plastové meracie
 prístroje, najmä vodováhy, metre a posuvné
 meradlá, uhloмеры, logaritmické pravítka, lieho-
 mery.
 10- Lekárske nástroje z plastov jednorazové, in-
 fúzne a transfúzne súpravy, dialyzačné súpravy,
 odberové súpravy, odsávačky hlienov, cievky na
 zavádzanie kyslíka, spojovacie hadičky, zavzduš-
 ňovače a odvzdušňovače, pupečné cievky, endo-
 bronchiálne cievky, striekačky pre diabetikov,
 krvné vaky, vrecúškana odber moču, nadstavce na
 meranie tlaku, Perriho misky, mikrotitračné doš-
 tičky.
 16 - Rozmnožovacie prístroje, školské a kancelár-
 ske potreby, tuše, lepidlá na kancelárske účely a
 na použitie v domácnosti, modelovacie hmoty,
 školské vodové farby, temperové farby, olejové

farby pre umelcov, obaly a puzdrá z plastických fólií na školské učebnice a zošity, na papiere formátu A4 a A5, vývesné, závesné a zakladacie dosky a obaly z plastov formátu A4 a A5, dosky na fotoalby, obaly na písomnosti, mechanické didaktické stroje, učebné pomôcky z plastických hmôt, pravítka, trojuholníky, krividlá, šablóny a súpravy zložené z týchto výrobkov, guľôčkové perá, orezávadlá na ceruzky a tuhy, atramenty, atramentové pečiatky, školské, priemyselné, krajčírske a špeciálne kriedy, farby a prípravky na pečiatky, rozmnožovače, zapisovače na špeciálne účely, vodové farby na záujmovú činnosť, striekacie (kresliace) pištole.

20 - Stojany z plastických hmôt, puzdrá z plastických hmôt na struny a piľníky.

34 - Cigaretové špičky.

42 - Vykonávanie analytických, programátorských a automatizovaných výpočtových prác.

(540)



(732) **GAMA, akciová spoločnosť, České Budějovice**, Mánesova 3, 370 67 České Budějovice, CZ;

(740) Fajnorová Mária, Ing., Bratislava, SK;

(111) **178 053**

(151) 09.09.1997

(156) 27.03.2001

(180) 27.03.2011

(210) 61044

(220) 27.03.1991

(450) 10.12.1997

7 (511) 1, 8, 37

(511) 1 - Chemické preparáty na stmelovanie a opravy skla.

8 - Ručné náradia a nástroje na opravu skla vrátane vrtacích, rezných, brúsnych a leštiacich nástrojov: nástroje na opravu kovania okenných a sklenených tabúľ, na vstrekovanie materiálov do trhlín v skle a na údržbu, najmä vstrekovalce, upínače, vrtacie náradie, ručné náradie a príslušenstvo.

37 - Opravy skleneného tovaru, opravy a výmeny sklenených tabúľ a okien automobilov, odstraňovanie rýh na sklě.

(540) **NOVUS**

(732) **TCGI (Jersey) Ltd.**, Minneapolis, Minnesota 55438, US;

(740) **PATENTSERVIS BRATISLAVA, a. s.**, Bratislava, SK;

(111) **179 287**

(151) 19.01.1998

(156) 16.11.2000

(180) 16.11.2010

(210) 59363

(220) 16.11.1990

(450) 08.04.1998

7 (511) 35, 41, 42

(511) 35 - Organizovanie výstav na komerčné alebo reklamné účely, poskytovanie informácií o technických novinkách vrátane marketingu, propagácia a reklama technických noviniek, sprostredkovanie obchodno-technických služieb.

41 - Organizovanie odborných kvalifikačných a rekvalifikačných školení, stáží a ich sprostredkovanie.

42 - Usporiadávanie a prevádzkovanie výstav, technicko-poradenské služby.

(540)



(732) **Dom techniky ZSVTS Žilina, s. r. o.**, Vysokoskolákov 4, 011 32 Žilina, SK;

(740) Guniš Jaroslav, Mgr., Bratislava, SK;

Prevody ochranných známok

(111) Číslo zápisu	(770) Meno a adresa predchádzajúceho majiteľa (-ov)	(732) Meno a adresa majiteľa (-ov)	(580) S účinnosťou od:
104 264	Koh-i-noor, spojené kovoprůmyslové závody, národní podnik, Praha - Vršovice, CZ;	Koh-i-noor, a. s., Vršovická 51, 101 15 Praha 10, CZ;	15.02.2001
152 485	SQUARE D COMPANY, spoločnosť zriadená podľa zákonov štátu Delaware, Executive Plaza, Palatine, Illinois, US;	SQUARE D INVESTMENT COMPANY, 1105 North Market Street, Wilmington, Delaware, US;	15.02.2001
152 485	SQUARE D INVESTMENT COMPANY, 1105 North Market Street, Wilmington, Delaware, US;	SNA HOLDINGS INC., 1105 North Market Street, Wilmington, Delaware, US;	15.02.2001
153 856	Diamand Boart Crealius Aktiebolag, Märsta, SE;	Atlas Copco Crealius AB, Märsta, SE;	08.02.2001
157 656	SQUARE D COMPANY, spoločnosť zriadená podľa zákonov štátu Delaware, Executive Plaza, Palatine, Illinois, US;	SQUARE D INVESTMENT COMPANY, 1105 North Market Street, Wilmington, Delaware, US;	15.02.2001
157 656	SQUARE D INVESTMENT COMPANY, 1105 North Market Street, Wilmington, Delaware, US;	SNA HOLDINGS INC., 1105 North Market Street, Wilmington, Delaware, US;	15.02.2001
160 563	Coty GmbH, Ludwig-Bertram-Strasse 8-10, D-67059 Ludwigshafen, DE;	Coty Deutschland GmbH, 55116 Mainz, DE;	15.02.2001
162 158	BRITISH AMERICAN TOBACCO (BRANDS) LIMITED, Globe House, 4 temple Place, London WC2R 2PG, GB;	GALLAHER LIMITED, Members Hill, Brooklands Road, Weybridge, Surrey KT13 0QU, GB;	15.02.2001
162 956	SmithKline Beecham p. l. c., New Horizons Court, Brentford, Middlesex TW8 9EP, GB;	Allergy Therapeutics Limited, 7 Devonshire Square, Cutlers Gardens, London EC2M 4YH, GB;	07.02.2001
163 236	BRITISH AMERICAN TOBACCO (BRANDS) LIMITED, Globe House, 4 temple Place, London WC2R 2PG, GB;	GALLAHER LIMITED, Members Hill, Brooklands Road, Weybridge, Surrey KT13 0QU, GB;	15.02.2001
163 237	BRITISH AMERICAN TOBACCO (BRANDS) LIMITED, Globe House, 4 temple Place, London WC2R 2PG, GB;	GALLAHER LIMITED, Members Hill, Brooklands Road, Weybridge, Surrey KT13 0QU, GB;	15.02.2001
163 542	SmithKline Beecham p. l. c., New Horizons Court, Brentford, Middlesex TW8 9EP, GB;	Allergy Therapeutics Limited, 7 Devonshire Square, Cutlers Gardens, London EC2M 4YH, GB;	07.02.2001

(111) Číslo zápisu	(770) Meno a adresa predchádzajúceho majiteľa (-ov)	(732) Meno a adresa majiteľa (-ov)	(580) S účinnosťou od:
164 637	R. J. Reynolds International B. V. (Hilversum), Geneva Branch, 12 - 14 Chemin Rieu, CH - 1211 Geneva 17, CH;	SEITA Luxembourg S. A., 1 rue du Saint Esprit, L - 1475 Luxembourg, LU;	15.02.2001
164 675	BRITISH AMERICAN TOBACCO (BRANDS) LIMITED, Globe House, 4 temple Place, London WC2R 2PG, GB;	GALLAHER LIMITED, Members Hill, Brooklands Road, Weybridge, Surrey KT13 0QU, GB;	15.02.2001
164 686	Pharmacia & Upjohn Company, Kalamazoo, Michigan, US;	Pharmacia & Upjohn S. A., 54 Route d'Esch, L-1470 Luxembourg, LU;	08.02.2001
164 688	Pharmacia & Upjohn Company, Kalamazoo, Michigan, US;	Pharmacia & Upjohn S. A., 54 Route d'Esch, L-1470 Luxembourg, LU;	08.02.2001
169 096	Pharmacia & Upjohn Company, Kalamazoo, Michigan, US;	Pharmacia & Upjohn S. A., 54 Route d'Esch, L-1470 Luxembourg, LU;	08.02.2001
169 411	KIWA, a. s., Nitra, SK;	KIWA, spol. s r. o., Priemysel'na 2, 949 01 Nitra, SK;	15.02.2001
170 789	KIWA, a. s., Nitra, SK;	KIWA, spol. s r. o., Priemysel'na 2, 949 01 Nitra, SK;	15.02.2001
172 861	DCP AF 1999 A/S, Vejle, DK;	DE-VI A/S, Ulvehavevej 61, 7100 Vejle, DK;	08.02.2001
172 862	DCP AF 1999 A/S, Vejle, DK;	DE-VI A/S, Ulvehavevej 61, 7100 Vejle, DK;	08.02.2001
172 887	BRITISH AMERICAN TOBACCO (BRANDS) LIMITED, Globe House, 4 temple Place, London WC2R 2PG, GB;	GALLAHER LIMITED, Members Hill, Brooklands Road, Weybridge, Surrey KT13 0QU, GB;	15.02.2001
173 399	ABBOTT LABORATORIES, Abbott Park, Illinois 60064, US;	VALENT BIOSCIENCES CORPORATION, 870 Technology Way, Libertyville, Illinois, US;	23.02.2001
173 597	R. J. Reynolds International B. V. (Hilversum), Geneva Branch, 12 - 14 Chemin Rieu, CH - 1211 Geneva 17, CH;	SEITA Luxembourg S. A., 1 rue du Saint Esprit, L - 1475 Luxembourg, LU;	15.02.2001
175 073	OKON, a. s., Rybárska 1, 915 41 Nové Mesto nad Váhom, SK;	PINTAS, s. r. o., Lazaretská 3a, 811 08 Bratislava, SK;	16.02.2001

(111) Číslo zápisu	(770) Meno a adresa predchádzajúceho majiteľa (-ov)	(732) Meno a adresa majiteľa (-ov)	(580) S účinnosťou od:
176 217	OKON, a. s., Rybárska 1, 915 41 Nové Mesto nad Váhom, SK;	PINTAS, s. r. o., Lazaretská 3a, 811 08 Bratislava, SK;	16.02.2001
178 469	IMPERIAL CHEMICAL INDUSTRIES PLC, Millbank, London, GB;	PPG INDUSTRIES OHIO, INC., 3800 West 143rd Street, Cleveland, Ohio 44111, US;	13.02.2001
179 148	Zakrytoe Aktsionernoe Obchtchestvo „Soyouzplodimport“, I4, outitsa Bolchaya Grouzinskaya, RU-123242, Moskau, RU;	Spirit International N. V., World Trade Center, Unit TM II 19, Willemstad, Curacao, AN;	13.02.2001
179 216	ABBOTT LABORATORIES, Abbott Park, Illinois 60064, US;	VALENT BIOSCIENCES CORPORA- TION, 870 Technology Way, Libertyville, Illinois, US;	23.02.2001
179 233	ABBOTT LABORATORIES, Abbott Park, Illinois 60064, US;	VALENT BIOSCIENCES CORPORA- TION, 870 Technology Way, Libertyville, Illinois, US;	23.02.2001
179 791	Joe Boxer Corporation, 1265 Folsom Street, San Francisco, California, US;	Boxer Holdings, Inc., spoločnosť zriadená podľa zákonov štátu California, Folsom Street, San Francisco, California, US;	19.02.2001
184 328	Galena, a. s., Ostravská 29, 747 70 Opava - Komárov, CZ;	FOURNIER INDUSTRIE ET SANTE, 42 rue de Longvic, 21300 Chenôve, FR;	01.02.2001
185 472	E. R. SQUIBB & SONS, INC., spoločnosť zriadená podľa zákonov štátu Delaware, 100 Headquarters Park Drive, Skillman, New Jersey 08558, US;	ULTRAFORM MEDICAL, INC., spoloč- nosť zriadená podľa zákonov štátu Dela- ware, 19660 Killarney Way, Brookfield, Wisconsin 53045, US;	13.02.2001
185 576	GASTRO CARD, s. r. o., Poštová 14, 040 01 Košice, SK;	Chapel Hills Ltd., 3, Christchurch Square, Dublin 8, IE;	23.02.2001
185 877	R. J. Reynolds International B. V. (Hilver- sum), Geneva Branch, 12 - 14 Chemin Rieu, CH - 1211 Geneva 17, CH;	SEITA Luxembourg S. A., 1 rue du Saint Esprit, L - 1475 Luxembourg, LU;	15.02.2001
186 278	OKON, a. s., Rybárska 1, 915 41 Nové Mesto nad Váhom, SK;	PINTAS, s. r. o., Lazaretská 3a, 811 08 Bratislava, SK;	16.02.2001
186 286	R. J. Reynolds International B. V. (Hilver- sum), Geneva Branch, 12 - 14 Chemin Rieu, CH - 1211 Geneva 17, CH;	SEITA Luxembourg S. A., 1 rue du Saint Esprit, L - 1475 Luxembourg, LU;	15.02.2001

(111) Číslo zápisu	(770) Meno a adresa predchádzajúceho majiteľa (-ov)	(732) Meno a adresa majiteľa (-ov)	(580) S účinnosťou od:
187 699	Deutsche Telekom AG, Friedrich-Ebert- -Allee 140, D-53113 Bonn, DE;	Global One Communications Holding B. V., c/o Rokin Corporate Services B. V., 2001 Strawinskylaan, 1070 AP Amsterdam NL;	13.02.2001
187 740	OKON, a. s., Rybárska 1, 915 41 Nové Mesto nad Váhom, SK;	PINTAS, s. r. o., Lazaretská 3a, 811 08 Bratislava, SK;	16.02.2001
188 092	NOVOFRUCT, s. r. o., Miletičova 1, 821 08 Bratislava, SK;	ROYAL TRANS, s. r. o., Štúrova 3, 921 01 Piešťany, SK;	23.02.2001
190 047	OKON, a. s., Rybárska 1, 915 41 Nové Mesto nad Váhom, SK;	PINTAS, s. r. o., Lazaretská 3a, 811 08 Bratislava, SK;	16.02.2001
191 449	ZAMOS, spol. s r. o., Lamačská 3, 815 20 Bratislava, SK;	Q-ZAMOS, s. r. o., Matejkova 19, 841 05 Bratislava, SK;	14.02.2001
191 450	ZAMOS, spol. s r. o., Lamačská 3, 815 20 Bratislava, SK;	Q-ZAMOS, s. r. o., Matejkova 19, 841 05 Bratislava, SK;	14.02.2001
191 451	ZAMOS, spol. s r. o., Lamačská 3, 815 20 Bratislava, SK;	Q-ZAMOS, s. r. o., Matejkova 19, 841 05 Bratislava, SK;	14.02.2001
192 766	T. I. K. O. systém, spol. s r. o., Hviezdosla- vova 2077, 022 01 Čadca, SK;	ING. PETER ČUPKA - T. I. K. O. systems, Hviezdoslavova 2077, 022 01 Čadca, SK;	14.02.2001

Zmena v údajoch o majiteľoch ochranných známk

(111)	(732)	(580)
Číslo zápisu	Meno a adresa majiteľa (-ov)	Dátum zápisu do registra:
95 060	RAKO, a. s., Šamotka 246, Rakovník, CZ;	02.02.2001
95 070	RAKO, a. s., Šamotka 246, Rakovník, CZ;	02.02.2001
101 162	Driver - Harris Company, spoločnosť zriadená podľa zákonov štátu New Jersey, 600 Essex Street, Harrison, New Jersey 07029, US;	21.02.2001
111 251	Sušický holding, a. s., Příkop 6, 604 35 Brno, CZ;	07.02.2001
111 302	Sušický holding, a. s., Příkop 6, 604 35 Brno, CZ;	07.02.2001
111 319	Sušický holding, a. s., Příkop 6, 604 35 Brno, CZ;	07.02.2001
111 367	Sušický holding, a. s., Příkop 6, 604 35 Brno, CZ;	07.02.2001
111 491	Sušický holding, a. s., Příkop 6, 604 35 Brno, CZ;	07.02.2001
111 502	Sušický holding, a. s., Příkop 6, 604 35 Brno, CZ;	16.02.2001
150 380	THE MORGAN CRUCIBLE COMPANY PLC., Morgan House, Madeira Walk, Windsor, Berkshire SL4 1EP, GB;	30.01.2001
154 773	Union Special Corporation, spoločnosť zriadená podľa zákonov štátu Delaware, One Union Special Plaza, Huntley, IL 60142, US;	08.02.2001
155 205	JUKI KABUSHIKI KAISHA (JUKI CORPORATION), 8-2-1, Kokuryo-cho, Chofu-shi, Tokyo, JP;	15.02.2001
156 400	PLIVA-Lachema a. s., Karásek 1, 621 33 Brno, CZ;	13.02.2001
156 420	PLIVA-Lachema a. s., Karásek 1, 621 33 Brno, CZ;	12.02.2001
157 891	TST servis, a. s., Voctářova 16, 180 21 Praha 8, CZ;	19.02.2001
158 116	Pharmacia & Upjohn Company, Kalamazoo, Michigan, US;	22.02.2001
160 081	PARKE, DAVIS & COMPANY, spoločnosť zriadená podľa zákonov štátu Michigan, 201 Tabor Road, Morris Plains, New Jersey, US;	02.02.2001

(111) Číslo zápisu	(732) Meno a adresa majiteľa (-ov)	(580) Dátum zápisu do registra:
160 094	John Dewar & Sons Limited, 1700 London Road, G32 8XR Glasgow, GB;	21.02.2001
160 334	TRANSGAS, s. p., Limuzská 12/3135, 100 98 Praha 10, CZ;	13.02.2001
160 366	PARKE, DAVIS & COMPANY, spoločnosť zriadená podľa zákonov štátu Michigan, 201 Tabor Road, Morris Plains, New Jersey, US;	02.02.2001
160 388	Nokia Corporation, keilalahdentie 4, 02150 Espoo, FI;	08.02.2001
160 564	JUKI KABUSHIKI KAISHA (JUKI CORPORATION), 8-2-1, Kokuryo-cho, Chofu-shi, Tokyo, JP;	08.02.2001
161 979	PLIVA-Lachema a. s., Karásek 1, 621 33 Brno, CZ;	12.02.2001
162 530	PLIVA-Lachema a. s., Karásek 1, 621 33 Brno, CZ;	12.02.2001
164 585	YAMAHA CORPORATION, 10-1, Nakazava-cho, Hamamatsu-shi, Shizuoka-ken, JP;	20.02.2001
164 622	PLIVA-Lachema a. s., Karásek 1, 621 33 Brno, CZ;	12.02.2001
164 663	PLIVA-Lachema a. s., Karásek 1, 621 33 Brno, CZ;	13.02.2001
164 667	PLIVA-Lachema a. s., Karásek 1, 621 33 Brno, CZ;	13.02.2001
164 668	PLIVA-Lachema a. s., Karásek 1, 621 33 Brno, CZ;	13.02.2001
164 686	Pharmacia & Upjohn Company, Kalamazoo, Michigan, US;	08.02.2001
164 688	Pharmacia & Upjohn Company, Kalamazoo, Michigan, US;	08.02.2001
164 701	PLIVA-Lachema a. s., Karásek 1, 621 33 Brno, CZ;	12.02.2001
164 732	PLIVA-Lachema a. s., Karásek 1, 621 33 Brno, CZ;	13.02.2001
164 741	GenCorp Inc., 175 Ghent Road, Fairlawn, Ohio 44333-3300, US;	21.02.2001
164 790	PLIVA-Lachema a. s., Karásek 1, 621 33 Brno, CZ;	12.02.2001
164 817	PLIVA-Lachema a. s., Karásek 1, 621 33 Brno, CZ;	12.02.2001

(111)	(732)	(580)
Číslo zápisu	Meno a adresa majiteľa (-ov)	Dátum zápisu do registra:
166 592	PLIVA-Lachema a. s., Karásek 1, 621 33 Brno, CZ;	12.02.2001
166 744	ST LEASING A/S, Glostrup, DK;	13.02.2001
167 502	PLIVA-Lachema a. s., Karásek 1, 621 33 Brno, CZ;	12.02.2001
167 872	PLIVA-Lachema a. s., Karásek 1, 621 33 Brno, CZ;	12.02.2001
167 873	PLIVA-Lachema a. s., Karásek 1, 621 33 Brno, CZ;	12.02.2001
168 729	SEBAGO, INC., 55 Hutcherson Drive, Gorham, State of Maine 04038, US;	20.02.2001
168 731	SEBAGO, INC., 55 Hutcherson Drive, Gorham, State of Maine 04038, US;	21.02.2001
168 869	ST LEASING A/S, Horsholm, DK;	13.02.2001
169 071	AMERICAN STANDARD INC., One Centennial Avenue, 08855-6820 Piscataway, New Jersey, US;	21.02.2001
169 096	Pharmacia & Upjohn Company, Kalamazoo, Michigan, US;	08.02.2001
169 531	AMERICAN STANDARD INC., One Centennial Avenue, 08855-6820 Piscataway, New Jersey, US;	21.02.2001
169 532	AMERICAN STANDARD INC., One Centennial Avenue, 08855-6820 Piscataway, New Jersey, US;	16.02.2001
169 602	AMERICAN STANDARD INC., One Centennial Avenue, 08855-6820 Piscataway, New Jersey, US;	21.02.2001
169 661	The Jacob's Barkery Limited, Long Lane, Aintree, Liverpool L9 7LD, GB;	15.02.2001
169 665	I. W. S. Nominee Company Limited, Valley Drive, Ilkley, West Yorkshire LS29 8PB, GB;	31.01.2001
169 695	The Keds Corporation, spoločnosť zriadená podľa zákonov štátu Massachusetts, 191 Spring Street, Lexington, Massachusetts 02421-8049, US;	16.02.2001
169 823	AMERICAN STANDARD INC., One Centennial Avenue, 08855-6820 Piscataway, New Jersey, US;	21.02.2001

(111)	(732)	(580)
Číslo zápisu	Meno a adresa majiteľa (-ov)	Dátum zápisu do registra:
169 733	UB INTERNATIONAL LIMITED, Hemel Hempstead, Herts, GB;	15.02.2001
169 839	Casio Keisanki Kabushiki Kaisha, 6-2, Hon-machi 1-chome, Shibuya-ku, Tokyo, JP;	14.02.2001
169 857	Casio Keisanki Kabushiki Kaisha, 6-2, Hon-machi 1-chome, Shibuya-ku, Tokyo, JP;	14.02.2001
170 154	Slovenská ľudová majolika, ľudovumelecké výrobné družstvo, Dolná 138, 900 01 Modra, SK;	19.02.2001
170 162	Casio Keisanki Kabushiki Kaisha, 6-2, Hon-machi 1-chome, Shibuya-ku, Tokyo, JP;	14.02.2001
170 163	Casio Keisanki Kabushiki Kaisha, 6-2, Hon-machi 1-chome, Shibuya-ku, Tokyo, JP;	14.02.2001
170 164	Casio Keisanki Kabushiki Kaisha, 6-2, Hon-machi 1-chome, Shibuya-ku, Tokyo, JP;	14.02.2001
170 218	IMI Norgren Limited, Lichfield, Staffordshire WS13, GB;	19.02.2001
170 219	IMI Norgren Limited, Lichfield, Staffordshire WS13, GB;	19.02.2001
170 300	I. W. S. Nominee Company Limited, Valley Drive, Ilkley, West Yorkshire LS29 8PB, GB;	30.01.2001
170 227	Global Refund Aktiebolag, S-43401Kungsbacka, SE;	19.02.2001
170 403	The Wellcome Foundation Limited, Glaxo Wellcome House, Berkeley Avenue, Greenford, Middlesex UB6 0NN, GB;	30.01.2001
170 407	VANS, INC., spoločnosť zriadená podľa zákonov štátu Delaware, 15700 Shoemaker Avneue, Santa Fee Springs, California 90670, US;	30.01.2001
170 408	VANS, INC., spoločnosť zriadená podľa zákonov štátu Delaware, 15700 Shoemaker Avneue, Santa Fee Springs, California 90670, US;	30.01.2001
170 452	CENTURY 21REAL ESTATE CORPORATION, spoločnosť zriadená podľa zákonov štátu Delaware, 6 Sylvan Way, Parsippany, NJ 07054, US;	22.02.2001
170 460	Casio Keisanki Kabushiki Kaisha, 6-2, Hon-machi 1-chome, Shibuya-ku, Tokyo, JP;	14.02.2001
170 461	Casio Keisanki Kabushiki Kaisha, 6-2, Hon-machi 1-chome, Shibuya-ku, Tokyo, JP;	14.02.2001
170 462	Casio Keisanki Kabushiki Kaisha, 6-2, Hon-machi 1-chome, Shibuya-ku, Tokyo, JP;	14.02.2001

(111)	(732)	(580)
Číslo zápisu	Meno a adresa majiteľa (-ov)	Dátum zápisu do registra:
170 463	Casio Keisanki Kabushiki Kaisha, 6-2, Hon-machi 1-chome, Shibuya-ku, Tokyo, JP;	14.02.2001
170 511	INFORM NET PARTNERS, s. r. o., Šumavská 15, 602 00 Brno, CZ;	21.02.2001
170 618	FMC CORPORATION, spoločnosť zriadená podľa zákonov štátu Delaware, 1735 Market Street, 19103 Philadelphia, US;	07.02.2001
170 619	FMC CORPORATION, spoločnosť zriadená podľa zákonov štátu Delaware, 1735 Market Street, 19103 Philadelphia, US;	07.02.2001
171 114	Protein Technologies International, Inc., spoločnosť zriadená podľa zákonov štátu Delaware, 1034 Danforth Drive, St. Louis, Missouri 63102, US;	02.02.2001
171 115	Protein Technologies International, Inc., spoločnosť zriadená podľa zákonov štátu Delaware, 1034 Danforth Drive, St. Louis, Missouri 63102, US;	02.02.2001
171 534	IMI Norgren Limited, Lichfield, Staffordshire WS13, GB;	19.02.2001
171 535	IMI Norgren Limited, Lichfield, Staffordshire WS13, GB;	19.02.2001
171 617	SEBAGO, INC., 55 Hutcherson Drive, Gorham, State of Maine 04038, US;	21.02.2001
171 622	LOCTITE CORPORATION, spoločnosť zriadená podľa zákonov štátu Delaware, 1001 Trout Brook Crossing, Rocky Hill, Connecticut 06067, US;	06.02.2001
171 634	Casio Keisanki Kabushiki Kaisha, 6-2, Hon-machi 1-chome, Shibuya-ku, Tokyo, JP;	14.02.2001
172 127	VÚZ - Výskumný ústav zväračský, Račianska 71, 832 59 Bratislava, SK;	14.02.2001
172 273	Protein Technologies International, Inc., spoločnosť zriadená podľa zákonov štátu Delaware, 1034 Danforth Drive, St. Louis, Missouri 63102, US;	15.02.2001
172 851	RACIO, s. r. o., Národných hrdinů 22, 690 02 Břeclav, CZ;	05.02.2001
172 861	DCP AF 1999 A/S, Vejle, DK;	08.02.2001
172 862	DCP AF 1999 A/S, Vejle, DK;	08.02.2001
174 940	Coparcops S. A., Boulevard de Pérolles 23, Fribourg, CH;	16.02.2001

(111) Číslo zápisu	(732) Meno a adresa majiteľa (-ov)	(580) Dátum zápisu do registra:
175 001	WAKUNAGA SEIYAKU KABUSHIKI KAISHA, 5-36, Miyahara 4-chome, Yodogawa-ku, Osaka-shi, JP;	13.02.2001
175 048	Vector Tobacco Ltd., 700 W. Main Street, Durham, NC 27702, US;	02.02.2001
175 696	Gama, akciová spoločnosť České Budějovice, Mánesova 3, 370 67 České Budějovice, CZ;	15.02.2001
177 116	Cytec Technology Corp., Suite 903, 300 Delaware Avenue, Wilmington, Delaware 19801, US;	05.02.2001
179 274	Diebold, Incorporated, spoločnosť zriadená podľa zákonov štátu Ohio, 5995 Mayfair Road, North Canton, Ohio, US;	14.02.2001
179 275	Diebold, Incorporated, spoločnosť zriadená podľa zákonov štátu Ohio, 5995 Mayfair Road, North Canton, Ohio, US;	14.02.2001
179 791	Joe Boxer Corporation, 1265 Folsom Street, San Francisco, California, US;	19.02.2001
180 405	VÚZ - Výskumný ústav zväračský, Račianska 71, 832 59 Bratislava, SK;	13.02.2001
181 962	Riker Laboratories, Inc., 3M Center, 2501 Hudson Road, St. Paul, Minnesota 55144, US;	21.02.2001
184 550	VÚZ - Výskumný ústav zväračský, Račianska 71, 832 59 Bratislava, SK;	13.02.2001
184 938	DOPRAVNÁ POISŤOVŇA, a. s., Ružinovská 1, 921 02 Bratislava, SK;	02.02.2001
185 472	BIOFORM, INC., spoločnosť zriadená podľa zákonov štátu Delaware, 19660 Killarney Way, Brookfield, Wisconsin 53045, US;	13.02.2001
186 458	RACIO, s. r. o., Národných hrdinů 22, 690 02 Břeclav, CZ;	05.02.2001
186 459	RACIO, s. r. o., Národných hrdinů 22, 690 02 Břeclav, CZ;	05.02.2001
187 756	Oklamčáková Anna, Ing. - OKLAMČÁK PRODUCTION, Bzovicka 4, 851 07 Bratislava, SK;	23.02.2001
188 326	VÚZ - Výskumný ústav zväračský, Račianska 71, 832 59 Bratislava, SK;	13.02.2001
190 500	Medeva Pharma Limited, 216 Bath Road, Slough, Berkshire SL1 4EN, GB;	08.02.2001

(111) Číslo zápisu	(732) Meno a adresa majiteľa (-ov)	(580) Dátum zápisu do registra:
190 575	Oklamčáková Anna, Ing. - OKLAMČÁK PRODUCTION, Bzovicka 4, 851 07 Bratislava, SK;	23.02.2001
190 597	Globtel, a. s., Prievozská 6/A, 821 09 Bratislava, SK;	05.02.2001
190 870	Strategie na Slovensku, s. r. o., Tehelná 16, 831 02 Bratislava, SK;	15.02.2001
190 957	STYL, družstvo pro chemickou výrobu, Ohradní 30, 145 09 Praha 4, CZ;	02.02.2001
191 861	Krajčík Emil, Dlhá 1424/47, 905 01 Senica, SK;	14.02.2001
191 862	Krajčík Emil, Dlhá 1424/47, 905 01 Senica, SK;	14.02.2001
192 012	PLIVA-Lachema a. s., Karásek 1, 621 33 Brno, CZ;	13.02.2001

Záložné právo na ochrannú známku

(111) Číslo zápisu	(732) Majiteľ	Záložný veriteľ	(580) Dátum uzatvorenia zmluvy	(580) S účinnosťou od:
87 460	Biotika, a. s., Slovenská Lupča 566, 976 13 Sloven- ská Lupča, SK;	ISTROBANKA, akciová spoločnosť, Laurinská 1, 811 01 Bratislava, SK;	13.11.2000	05.02.2001
87 464	Biotika, a. s., Slovenská Lupča 566, 976 13 Sloven- ská Lupča, SK;	ISTROBANKA, akciová spoločnosť, Laurinská 1, 811 01 Bratislava, SK;	13.11.2000	06.02.2001
87 466	Biotika, a. s., Slovenská Lupča 566, 976 13 Sloven- ská Lupča, SK;	ISTROBANKA, akciová spoločnosť, Laurinská 1, 811 01 Bratislava, SK;	13.11.2000	02.02.2001
88 760	Biotika, a. s., Slovenská Lupča 566, 976 13 Sloven- ská Lupča, SK;	ISTROBANKA, akciová spoločnosť, Laurinská 1, 811 01 Bratislava, SK;	13.11.2000	06.02.2001
89 948	Biotika, a. s., Slovenská Lupča 566, 976 13 Sloven- ská Lupča, SK;	ISTROBANKA, akciová spoločnosť, Laurinská 1, 811 01 Bratislava, SK;	13.11.2000	02.02.2001
95 197	Biotika, a. s., Slovenská Lupča 566, 976 13 Sloven- ská Lupča, SK;	ISTROBANKA, akciová spoločnosť, Laurinská 1, 811 01 Bratislava, SK;	13.11.2000	06.02.2001
95 468	Biotika, a. s., Slovenská Lupča 566, 976 13 Sloven- ská Lupča, SK;	ISTROBANKA, akciová spoločnosť, Laurinská 1, 811 01 Bratislava, SK;	13.11.2000	06.02.2001
98 523	Biotika, a. s., Slovenská Lupča 566, 976 13 Sloven- ská Lupča, SK;	ISTROBANKA, akciová spoločnosť, Laurinská 1, 811 01 Bratislava, SK;	13.11.2000	02.02.2001
98 524	Biotika, a. s., Slovenská Lupča 566, 976 13 Sloven- ská Lupča, SK;	ISTROBANKA, akciová spoločnosť, Laurinská 1, 811 01 Bratislava, SK;	13.11.2000	05.02.2001
98 525	Biotika, a. s., Slovenská Lupča 566, 976 13 Sloven- ská Lupča, SK;	ISTROBANKA, akciová spoločnosť, Laurinská 1, 811 01 Bratislava, SK;	13.11.2000	05.02.2001
98 697	Biotika, a. s., Slovenská Lupča 566, 976 13 Sloven- ská Lupča, SK;	ISTROBANKA, akciová spoločnosť, Laurinská 1, 811 01 Bratislava, SK;	13.11.2000	02.02.2001
98 737	Biotika, a. s., Slovenská Lupča 566, 976 13 Sloven- ská Lupča, SK;	ISTROBANKA, akciová spoločnosť, Laurinská 1, 811 01 Bratislava, SK;	13.11.2000	02.02.2001

(111) Číslo zápisu	(732) Majiteľ	Záložný veriteľ	(580) Dátum uzatvorenia zmluvy	(580) S účinnosťou od:
98 795	Biotika, a. s., Slovenská Ľupča 566, 976 13 Slovenská Ľupča, SK;	ISTROBANKA, akciová spoločnosť, Laurinská 1, 811 01 Bratislava, SK;	13.11.2000	05.02.2001
99 302	Biotika, a. s., Slovenská Ľupča 566, 976 13 Slovenská Ľupča, SK;	ISTROBANKA, akciová spoločnosť, Laurinská 1, 811 01 Bratislava, SK;	13.11.2000	02.02.2001
99 410	Biotika, a. s., Slovenská Ľupča 566, 976 13 Slovenská Ľupča, SK;	ISTROBANKA, akciová spoločnosť, Laurinská 1, 811 01 Bratislava, SK;	13.11.2000	06.02.2001
99 532	Biotika, a. s., Slovenská Ľupča 566, 976 13 Slovenská Ľupča, SK;	ISTROBANKA, akciová spoločnosť, Laurinská 1, 811 01 Bratislava, SK;	13.11.2000	06.02.2001
99 800	Biotika, a. s., Slovenská Ľupča 566, 976 13 Slovenská Ľupča, SK;	ISTROBANKA, akciová spoločnosť, Laurinská 1, 811 01 Bratislava, SK;	13.11.2000	06.02.2001
99 843	Biotika, a. s., Slovenská Ľupča 566, 976 13 Slovenská Ľupča, SK;	ISTROBANKA, akciová spoločnosť, Laurinská 1, 811 01 Bratislava, SK;	13.11.2000	05.02.2001
100 230	Biotika, a. s., Slovenská Ľupča 566, 976 13 Slovenská Ľupča, SK;	ISTROBANKA, akciová spoločnosť, Laurinská 1, 811 01 Bratislava, SK;	13.11.2000	05.02.2001
100 250	Biotika, a. s., Slovenská Ľupča 566, 976 13 Slovenská Ľupča, SK;	ISTROBANKA, akciová spoločnosť, Laurinská 1, 811 01 Bratislava, SK;	13.11.2000	02.02.2001
100 275	Biotika, a. s., Slovenská Ľupča 566, 976 13 Slovenská Ľupča, SK;	ISTROBANKA, akciová spoločnosť, Laurinská 1, 811 01 Bratislava, SK;	13.11.2000	02.02.2001
100 368	Biotika, a. s., Slovenská Ľupča 566, 976 13 Slovenská Ľupča, SK;	ISTROBANKA, akciová spoločnosť, Laurinská 1, 811 01 Bratislava, SK;	13.11.2000	05.02.2001
100 438	Biotika, a. s., Slovenská Ľupča 566, 976 13 Slovenská Ľupča, SK;	ISTROBANKA, akciová spoločnosť, Laurinská 1, 811 01 Bratislava, SK;	13.11.2000	02.02.2001
100 447	Biotika, a. s., Slovenská Ľupča 566, 976 13 Slovenská Ľupča, SK;	ISTROBANKA, akciová spoločnosť, Laurinská 1, 811 01 Bratislava, SK;	13.11.2000	02.02.2001
106 762	Biotika, a. s., Slovenská Ľupča 566, 976 13 Slovenská Ľupča, SK;	ISTROBANKA, akciová spoločnosť, Laurinská 1, 811 01 Bratislava, SK;	13.11.2000	07.02.2001

(111) Číslo zápisu	(732) Majiteľ	Záložný veriteľ	(580) Dátum uzatvorenia zmluvy	(580) S účinnosťou od:
152 077	Biotika, a. s., Slovenská Lupča 566, 976 13 Sloven- ská Lupča, SK;	ISTROBANKA, akciová spoločnosť, Laurinská 1, 811 01 Bratislava, SK;	13.11.2000	05.02.2001
152 348	Biotika, a. s., Slovenská Lupča 566, 976 13 Sloven- ská Lupča, SK;	ISTROBANKA, akciová spoločnosť, Laurinská 1, 811 01 Bratislava, SK;	13.11.2000	02.02.2001
152 569	Biotika, a. s., Slovenská Lupča 566, 976 13 Sloven- ská Lupča, SK;	ISTROBANKA, akciová spoločnosť, Laurinská 1, 811 01 Bratislava, SK;	13.11.2000	05.02.2001
153 098	Biotika, a. s., Slovenská Lupča 566, 976 13 Sloven- ská Lupča, SK;	ISTROBANKA, akciová spoločnosť, Laurinská 1, 811 01 Bratislava, SK;	13.11.2000	05.02.2001
153 099	Biotika, a. s., Slovenská Lupča 566, 976 13 Sloven- ská Lupča, SK;	ISTROBANKA, akciová spoločnosť, Laurinská 1, 811 01 Bratislava, SK;	13.11.2000	05.02.2001
154 332	Biotika, a. s., Slovenská Lupča 566, 976 13 Sloven- ská Lupča, SK;	ISTROBANKA, akciová spoločnosť, Laurinská 1, 811 01 Bratislava, SK;	13.11.2000	06.02.2001
154 662	Biotika, a. s., Slovenská Lupča 566, 976 13 Sloven- ská Lupča, SK;	ISTROBANKA, akciová spoločnosť, Laurinská 1, 811 01 Bratislava, SK;	13.11.2000	06.02.2001
155 421	Biotika, a. s., Slovenská Lupča 566, 976 13 Sloven- ská Lupča, SK;	ISTROBANKA, akciová spoločnosť, Laurinská 1, 811 01 Bratislava, SK;	13.11.2000	05.02.2001
156 033	Biotika, a. s., Slovenská Lupča 566, 976 13 Sloven- ská Lupča, SK;	ISTROBANKA, akciová spoločnosť, Laurinská 1, 811 01 Bratislava, SK;	13.11.2000	06.02.2001
156 259	Biotika, a. s., Slovenská Lupča 566, 976 13 Sloven- ská Lupča, SK;	ISTROBANKA, akciová spoločnosť, Laurinská 1, 811 01 Bratislava, SK;	13.11.2000	06.02.2001
156 404	Biotika, a. s., Slovenská Lupča 566, 976 13 Sloven- ská Lupča, SK;	ISTROBANKA, akciová spoločnosť, Laurinská 1, 811 01 Bratislava, SK;	13.11.2000	06.02.2001
156 715	Biotika, a. s., Slovenská Lupča 566, 976 13 Sloven- ská Lupča, SK;	ISTROBANKA, akciová spoločnosť, Laurinská 1, 811 01 Bratislava, SK;	13.11.2000	06.02.2001
156 847	Biotika, a. s., Slovenská Lupča 566, 976 13 Sloven- ská Lupča, SK;	ISTROBANKA, akciová spoločnosť, Laurinská 1, 811 01 Bratislava, SK;	13.11.2000	06.02.2001

(111) Číslo zápisu	(732) Majiteľ	Záložný veriteľ	(580) Dátum uzatvorenia zmluvy	(580) S účinnosťou od:
156 976	Biotika, a. s., Slovenská Lupča 566, 976 13 Sloven- ská Lupča, SK;	ISTROBANKA, akciová spoločnosť, Laurinská 1, 811 01 Bratislava, SK;	13.11.2000	06.02.2001
160 936	Biotika, a. s., Slovenská Lupča 566, 976 13 Sloven- ská Lupča, SK;	ISTROBANKA, akciová spoločnosť, Laurinská 1, 811 01 Bratislava, SK;	13.11.2000	06.02.2001
161 349	Biotika, a. s., Slovenská Lupča 566, 976 13 Sloven- ská Lupča, SK;	ISTROBANKA, akciová spoločnosť, Laurinská 1, 811 01 Bratislava, SK;	13.11.2000	06.02.2001
161 421	Biotika, a. s., Slovenská Lupča 566, 976 13 Sloven- ská Lupča, SK;	ISTROBANKA, akciová spoločnosť, Laurinská 1, 811 01 Bratislava, SK;	13.11.2000	06.02.2001
162 122	Vitis trade, s. r. o., Sásovská cesta 41, 974 01 Banská Bystrica, SK;	Banka Slovakia, a. s., J. Kráľa 1, 974 01 Banská Bystrica, SK;	31.10.2000	26.02.2001
162 852	Biotika, a. s., Slovenská Lupča 566, 976 13 Sloven- ská Lupča, SK;	ISTROBANKA, akciová spoločnosť, Laurinská 1, 811 01 Bratislava, SK;	13.11.2000	06.02.2001
162 856	Biotika, a. s., Slovenská Lupča 566, 976 13 Sloven- ská Lupča, SK;	ISTROBANKA, akciová spoločnosť, Laurinská 1, 811 01 Bratislava, SK;	13.11.2000	07.02.2001
164 071	Biotika, a. s., Slovenská Lupča 566, 976 13 Sloven- ská Lupča, SK;	ISTROBANKA, akciová spoločnosť, Laurinská 1, 811 01 Bratislava, SK;	13.11.2000	06.02.2001
164 773	Biotika, a. s., Slovenská Lupča 566, 976 13 Sloven- ská Lupča, SK;	ISTROBANKA, akciová spoločnosť, Laurinská 1, 811 01 Bratislava, SK;	13.11.2000	07.02.2001
165 016	Biotika, a. s., Slovenská Lupča 566, 976 13 Sloven- ská Lupča, SK;	ISTROBANKA, akciová spoločnosť, Laurinská 1, 811 01 Bratislava, SK;	13.11.2000	05.02.2001
166 009	Vitis trade, s. r. o., Sásovská cesta 41, 974 01 Banská Bystrica, SK;	Banka Slovakia, a. s., J. Kráľa 1, 974 01 Banská Bystrica, SK;	31.10.2000	26.02.2001
166 046	Biotika, a. s., Slovenská Lupča 566, 976 13 Sloven- ská Lupča, SK;	ISTROBANKA, akciová spoločnosť, Laurinská 1, 811 01 Bratislava, SK;	13.11.2000	05.02.2001
166 482	Biotika, a. s., Slovenská Lupča 566, 976 13 Sloven- ská Lupča, SK;	ISTROBANKA, akciová spoločnosť, Laurinská 1, 811 01 Bratislava, SK;	13.11.2000	06.02.2001

(111) Číslo zápisu	(732) Majiteľ	Záložný veriteľ	(580) Dátum uzatvorenia zmluvy	(580) S účinnosťou od:
166 523	Biotika, a. s., Slovenská Lupča 566, 976 13 Sloven- ská Lupča, SK;	ISTROBANKA, akciová spoločnosť, Laurinská 1, 811 01 Bratislava, SK;	13.11.2000	06.02.2001
166 524	Biotika, a. s., Slovenská Lupča 566, 976 13 Sloven- ská Lupča, SK;	ISTROBANKA, akciová spoločnosť, Laurinská 1, 811 01 Bratislava, SK;	13.11.2000	06.02.2001
166 702	Biotika, a. s., Slovenská Lupča 566, 976 13 Sloven- ská Lupča, SK;	ISTROBANKA, akciová spoločnosť, Laurinská 1, 811 01 Bratislava, SK;	13.11.2000	06.02.2001
167 076	Biotika, a. s., Slovenská Lupča 566, 976 13 Sloven- ská Lupča, SK;	ISTROBANKA, akciová spoločnosť, Laurinská 1, 811 01 Bratislava, SK;	13.11.2000	06.02.2001
178 966	Biotika, a. s., Slovenská Lupča 566, 976 13 Sloven- ská Lupča, SK;	ISTROBANKA, akciová spoločnosť, Laurinská 1, 811 01 Bratislava, SK;	13.11.2000	02.02.2001
180 140	Biotika, a. s., Slovenská Lupča 566, 976 13 Sloven- ská Lupča, SK;	ISTROBANKA, akciová spoločnosť, Laurinská 1, 811 01 Bratislava, SK;	13.11.2000	06.02.2001
180 253	Biotika, a. s., Slovenská Lupča 566, 976 13 Sloven- ská Lupča, SK;	ISTROBANKA, akciová spoločnosť, Laurinská 1, 811 01 Bratislava, SK;	13.11.2000	06.02.2001
181 759	Biotika, a. s., Slovenská Lupča 566, 976 13 Sloven- ská Lupča, SK;	ISTROBANKA, akciová spoločnosť, Laurinská 1, 811 01 Bratislava, SK;	13.11.2000	02.02.2001
181 760	Biotika, a. s., Slovenská Lupča 566, 976 13 Sloven- ská Lupča, SK;	ISTROBANKA, akciová spoločnosť, Laurinská 1, 811 01 Bratislava, SK;	13.11.2000	02.02.2001
182 158	Biotika, a. s., Slovenská Lupča 566, 976 13 Sloven- ská Lupča, SK;	ISTROBANKA, akciová spoločnosť, Laurinská 1, 811 01 Bratislava, SK;	13.11.2000	06.02.2001
184 347	Vitis trade, s. r. o., Sásovská cesta 41, 974 01 Banská Bystrica, SK;	Banka Slovakia, a. s., J. Kráľa 1, 974 01 Banská Bystrica, SK;	29.01.2001	27.02.2001
185 197	Biotika, a. s., Slovenská Lupča 566, 976 13 Sloven- ská Lupča, SK;	ISTROBANKA, akciová spoločnosť, Laurinská 1, 811 01 Bratislava, SK;	13.11.2000	02.02.2001
185 198	Biotika, a. s., Slovenská Lupča 566, 976 13 Sloven- ská Lupča, SK;	ISTROBANKA, akciová spoločnosť, Laurinská 1, 811 01 Bratislava, SK;	13.11.2000	02.02.2001

(111) Číslo zápisu	(732) Majiteľ	Záložný veriteľ	(580) Dátum uzatvorenia zmluvy	(580) S účinnosťou od:
187 304	Biotika, a. s., Slovenská Ľupča 566, 976 13 Slovenská Ľupča, SK;	ISTROBANKA, akciová spoločnosť, Laurinská 1, 811 01 Bratislava, SK;	13.11.2000	02.02.2001
188 022	Biotika, a. s., Slovenská Ľupča 566, 976 13 Slovenská Ľupča, SK;	ISTROBANKA, akciová spoločnosť, Laurinská 1, 811 01 Bratislava, SK;	13.11.2000	06.02.2001
188 023	Biotika, a. s., Slovenská Ľupča 566, 976 13 Slovenská Ľupča, SK;	ISTROBANKA, akciová spoločnosť, Laurinská 1, 811 01 Bratislava, SK;	13.11.2000	06.02.2001
189 034	Biotika, a. s., Slovenská Ľupča 566, 976 13 Slovenská Ľupča, SK;	ISTROBANKA, akciová spoločnosť, Laurinská 1, 811 01 Bratislava, SK;	13.11.2000	06.02.2001
189 094	Biotika, a. s., Slovenská Ľupča 566, 976 13 Slovenská Ľupča, SK;	ISTROBANKA, akciová spoločnosť, Laurinská 1, 811 01 Bratislava, SK;	13.11.2000	06.02.2001
189 629	Vitis trade, s. r. o., Sásovská cesta 41, 974 01 Banská Bystrica, SK;	Banka Slovakia, a. s., J. Kráľa 1, 974 01 Banská Bystrica, SK;	29.01.2001	27.02.2001
191 482	Biotika, a. s., Slovenská Ľupča 566, 976 13 Slovenská Ľupča, SK;	ISTROBANKA, akciová spoločnosť, Laurinská 1, 811 01 Bratislava, SK;	13.11.2000	06.02.2001

Zánik záložného práva na ochrannú známku

(111) Číslo zápisu	(732) Majiteľ	Záložný veriteľ	(580) Dátum zániku záložného práva	(580) S účinnosťou od:
162 122	Vitis trade, s. r. o., Sásovská cesta 41, 974 01 Banská Bystrica, SK;	Banka Slovakia, a. s., J. Kráľa 1, 974 01 Banská Bystrica, SK;	06.11.2000	26.02.2001
166 009	Vitis trade, s. r. o., Sásovská cesta 41, 974 01 Banská Bystrica, SK;	Banka Slovakia, a. s., J. Kráľa 1, 974 01 Banská Bystrica, SK;	06.11.2000	26.02.2001

Licenčné zmluvy

(111) Číslo zápisu	(732) Meno a adresa majiteľa (-ov)	(791) Meno a adresa držiteľa (-ov) licencie	(793) Dátum uzatvorenia licenčnej zmluvy	(580) S účinnosťou od:
168 526	MILEX Nové Mesto nad Váhom, a. s., Piešťanská 31, 915 53 Levice, SK;	Levické mliekárne, a. s., Jurská 2, 934 01 Levice, SK;	06.03.2000	08.02.2001
168 715	SOCIÉTÉ DES PRODUITS NESTLÉ S. A., 1800 Vevey, Canton of Vaud, CH;	Nestlé Food, s. r. o., Prievidza, Košovská cesta 11, 971 27 Prievidza, SK;	01.01.2000	16.02.2001
168 716	SOCIÉTÉ DES PRODUITS NESTLÉ S. A., 1800 Vevey, Canton of Vaud, CH;	Nestlé Food, s. r. o., Prievidza, Košovská cesta 11, 971 27 Prievidza, SK;	01.01.2000	16.02.2001
182 051	A. W., spol. s r. o., Palacké- ho 4, 789 83 Loštice, CZ;	MRAZÍRNY OCEÁN, a. s., Palha- necká 15, 747 07 Opava - Jaktář, CZ;	28.07.2000	08.02.2001
183 161	VÚTCH-CHEMITEX, spol. s r. o., Ul. J. Milca 8, 011 68 Žilina, SK;	Surovec Ján, Ing., P. Jilemnického 28/13, 018 51 Nová Dubnica, SK;	24.01.2001	16.02.2001
183 161	VÚTCH-CHEMITEX, spol. s r. o., Ul. J. Milca 8, 011 68 Žilina, SK;	Jalovičiar Vladimír, Ing., Považská 78, 911 50 Trenčín, SK;	24.01.2001	16.02.2001
189 599	VELUX Industri A/S, To- baksvejen 10, 2860 Søborg, DK;	VELFAC A/S, Ribovej 5, 6950 Ringkøbing, DK;	21.12.2000	23.02.2001
189 600	VELUX Industri A/S, To- baksvejen 10, 2860 Søborg, DK;	VELFAC A/S, Ribovej 5, 6950 Ringkøbing, DK;	21.12.2000	23.02.2001
189 968	VÚTCH-CHEMITEX, spol. s r. o., Ul. J. Milca 8, 011 68 Žilina, SK;	Surovec Ján, Ing., P. Jilemnického 28/13, 018 51 Nová Dubnica, SK;	24.01.2001	16.02.2001
189 968	VÚTCH-CHEMITEX, spol. s r. o., Ul. J. Milca 8, 011 68 Žilina, SK;	Jalovičiar Vladimír, Ing., Považská 78, 911 50 Trenčín, SK;	24.01.2001	16.02.2001
190 077	VELUX Industri A/S, To- baksvejen 10, 2860 Søborg, DK;	VELFAC A/S, Ribovej 5, 6950 Ringkøbing, DK;	21.12.2000	23.02.2001

(111) Číslo zápisu	(732) Meno a adresa majiteľa (-ov)	(791) Meno a adresa držiteľa (-ov) licencie	(793) Dátum uzatvorenia licenčnej zmluvy	(580) S účinnosťou od:
190 899	VÚTCH-CHEMITEX, spol. s r. o., Ul. J. Milca 8, 011 68 Žilina, SK;	Surovec Ján, Ing., P. Jilemnického 28/13, 018 51 Nová Dubnica, SK;	24.01.2001	16.02.2001
190 899	VÚTCH-CHEMITEX, spol. s r. o., Ul. J. Milca 8, 011 68 Žilina, SK;	Jalovičiar Vladimír, Ing., Považská 78, 911 50 Trenčín, SK;	24.01.2001	16.02.2001
418 540	Danone Čokoládovny, a. s., Mezi vodami 27, 143 20 Praha 4 - Modřany, CZ;	Čokoládovny Slovakia, s. r. o., Prie- myselná ulica, 905 01 Senica, SK;	25.06.1999	27.02.2001
607 485	CETELEM, Société anonyme, 5, avenue Kléber, F - 75116 Paris, FR;	CETELEM SLOVENSKO, a. s., Nit'ová 3, 821 08 Bratislava, SK;	01.09.2000	27.02.2001
647 740	CETELEM, Société anonyme, 5, avenue Kléber, F - 75116 Paris, FR;	CETELEM SLOVENSKO, a. s., Nit'ová 3, 821 08 Bratislava, SK;	01.09.2000	27.02.2001
675 059	Bene Büromöbel KG, 3, Schwarzwiesenstrasse, Waidhofen/Ybbs A-3340, AT;	Bene Bratislava, spol. s r. o., Zochova 5, 811 03 Bratislava, SK;	12.01.1998	27.02.2001

Ukončenie licenčnej zmluvy

(111) Číslo zápisu	(732) Meno a adresa majiteľa (-ov)	(791) Meno a adresa držiteľa (-ov) licencie	(793) Ukončenie práva na užívanie OZ	(580) S účinnosťou od:
162 856	Biotika, a. s., Slovenská Lupča 566, 976 13 Sloven- ská Lupča, SK;	FARMAKON, s. p., Na Vlčinci 3, 771 17 Olomouc, CZ;	31.12.1994	07.02.2001

Zaniknuté ochranné známky

(111) Číslo zápisu	(141) Dátum zániku
188 666	08.02.2001
188 667	08.02.2001
190 986	08.02.2001
191 376	08.02.2001
192 085	08.02.2001
192 498	08.02.2001
192 499	08.02.2001

Zastavené prihlášky ochranných známok

(210) Číslo prihlášky
894-99
1102-99

Medzinárodne zapísané ochranné známky

(111) **192 083**
 (220) 27.03.2000
 (800) 747 797
 25.09.2000
 AL, DE, AT, BY, BX, BA, BG, HR, ES, MK, RU,
 FR, HU, IT, PL, PT, CZ, RO, SI, CH, UA, LT

(111) **191 375**
 (220) 12.03.1999
 (800) 747 695
 17.07.2000
 DE, AT, BX, HR, RU, HU, PL, RO, SI, UA, YU

(111) **192 905**
 (220) 05.08.1997
 (800) 748 447
 16.11.2000
 DE, AT, BY, BX, BA, BG, HR, ES, MK, RU, FR,
 HU, IT, LV, LI, MC, PL, PT, MD, CZ, RO, SM,
 SI, CH, UA, YU

(111) **192 921**
 (220) 12.06.2000
 (800) 747 969
 16.11.2000
 DE, AT, CZ

(111) **184 306**
 (220) 27.12.1995
 (800) 747 829
 23.11.2000
 DE, AT, BX, IT, PL, CZ, DK, SE

(111) **192 922**
 (220) 12.06.2000
 (800) 746 970
 16.11.2000
 BX, BG, HR, HU, PL, CZ, SI

(111) **189 912**
 (220) 31.03.1999
 (800) 747 885
 20.11.2000
 BA, HR, HU, PL, CZ, UA, YU

Zmena v zozname tovarov a služieb

(111) **174 052**

(511) Papier a výrobky z papiera, kartóny, lepenky vrátane zošľachtených, okrem asfaltovej lepenky na strechy a okrem bezvložkových asfaltových fólií, kartonáž z hladkých a vlnitých lepeniek, asfaltované izolačné pásy okrem asfaltových izolačných pásov pre stavebníctvo a asfaltových mikroventilačných pásov, vodné sklo, teplo a elektrická energia, stroje a zariadenie papierenského priemyslu, poradenská, obchodná a aplikačná činnosť v oblasti vlastnej výrobnéj činnosti okrem vykonávania izolácií stavebných i technologických a okrem izolačných služieb, projektová a inžinierska činnosť v rámci vlastnej výroby, výučba a preskúšavanie zvaračských profesií.

7 (511) 1, 7, 16, 17, 19, 37, 41, 42

(580) 13.02.2001

(111) **177 675**

(511) Papier a výrobky z papiera, kartóny a lepenky vrátane zošľachtených, okrem asfaltovej lepenky na strechy, kartonáž z hladkých a vlnitých lepeniek, tlačoviny a propagačný materiál, výroba a predaj pečiatok; montáž strojových zariadení, servis výpočtovej techniky, opravy a údržba motorových vozidiel a VZV; tepelná a elektrická energia (distribúcia), cestná nákladná doprava a nepravidelná preprava osôb; elektrická energia (výroba), čistenie odpadových vôd, výučba zvarovania a obsluhy dopravných vozíkov; vývoj softvéru, služby na zariadeniach výpočtovej techniky, ubytovacie a stravovacie služby; asfaltové šindle a asfaltované hydroizolačné pásy okrem asfaltových izolačných pásov pre stavebníctvo a asfaltových mikroventilačných pásov.

7 (511) 16, 19, 37, 39, 40, 41, 42

(580) 13.02.2001

(111) **186 239**

(511) 32 - Pivo, ľahké piva a ležiaky; minerálne vody; ovocné šťavy a nápoje z ovocných štiav; šumivé a iné nealkoholické nápoje, sirupy a iné prípravky na prípravu nápojov s výnimkou nealkoholických nápojov, ktoré obsahujú minoritný podiel mliečnych produktov a mliečnych fermentačných činidiel.

7 (511) 32

(580) 13.02.2001

Zmeny vo vyobrazení ochrannej známky

(111) **181 448**

(210) 102-98

(540)



(580) 28.02.2001

Opravy

Vo vestníku č. 3/2001 bola na str. 186 a 187 omylom zverejnená prihláška ochrannej známky č. 986-2000.

Vo vestníku č. 2/2001 bolo na str. 180 nesprávne uvedené znenie zverejnenej prihlášky ochrannej známky č. 3296-99.

Správne znenie:

(540) **FLOXYFRAL**

Vo vestníku č. 3/2001 bol na str. 135 nesprávne uvedený majiteľ zverejnenej prihlášky ochrannej známky č. 2772-99.

Správne znenie:

(732) **Severochema, družstvo pro chemickou výrobu,**
Vilová 333/2, 461 71 Liberec, CZ;

Vo vestníku č. 3/2001 bola na str. 172 nesprávne uvedená krajina pôvodu prihlasovateľa zverejnenej prihlášky ochrannej známky č. 349-2000.

Správne znenie: US

Vo vestníku č. 4/2001 bola na str. 292 omylom uvedená licenčná zmluva na medzinárodnú ochrannú známku č. 664 636. Táto licenčná zmluva sa vzťahuje na medzinárodnú ochrannú známku č. 644 636.

ČASŤ

ÚRADNÉ OZNAMY

Zmeny v zozname patentových zástupcov

Meno	Názov kancelárie/Adresa	Tel./Fax	Zameranie
KAJABOVÁ Monika, JUDr.	JUDr. Monika Kajabová Komerčno-právna patentová a známková kancelária Šustekova 19, 851 04 Bratislava 5 P. O. BOX 11, 851 05 Bratislava 55 Továrenská 14, 815 71 Bratislava 1	tel.: 07/62310498 tel.: 07/50213289 fax: 07/62310498 e-mail: mkajabova@kajabova.sk	V, OZ
MIŠLANOVÁ Mária	MIŠLANOVÁ Patentová a známková kancelária Mikovíniho 18, 040 11 Košice	tel./fax: 095/6421484 tel.: 095/6443210 tel.: 0905356826	V, OZ
RZYMANOVÁ Kamila, Ing.	Patentová kancelária Ing. Kamila Rzymanová Ul. mládeže 2354/32, 058 01 Poprad	tel.: 092/7730349 e-mail: rzymanova@stonline.sk	V
ŽOVICOVÁ Viera, Mgr.	ŽOVICOVÁ - ŽOVIC Patentová, známková a právna kancelária Kolískova 1, 841 05 Bratislava 4	tel./fax: 07/65315111 tel./fax: 07/65315121 tel./fax: 07/65315106 e-mail: office@zovicpat.sk http://www.zovicpat.sk	V, OZ
TRUSINA Anton, JUDr.	Advokátska kancelária Háľkova 1, 931 03 Bratislava	tel.: 0903462360 tel.: 07/44457576	OZ

Členstvo v Komore patentových zástupcov má pozastavené Ing. Darina Kyliánová.

Oznam

Úrad priemyselného vlastníctva Slovenskej republiky oznamuje, že prihlášky na skúšky uchádzačov na výkon činnosti patentového zástupcu a žiadosti o preukázanie odbornej spôsobilosti advokátmi a komerčnými právnikmi v roku 2001 prijíma do **1. augusta 2001** na adrese:

Úrad priemyselného vlastníctva SR
Švermova 43
974 04 Banská Bystrica