

OBSAH

Zverejnené prihlášky vynálezov.....	9
Udelené patenty	53
Zapísané úžitkové vzory	74
Zapísané priemyselné vzory	82
Zverejnené prihlášky ochranných znáмок	110
Zapísané ochranné známky bez zmeny	207
Zapísané ochranné známky so zmenou	246
Obnovené ochranné známky	249
Prevody ochranných znáмок.....	279
Zmeny v údajoch o majiteľoch ochranných znáмок	287
Označenia pôvodu	299
Úradné oznamy	303

INHALT

Veröffentlichung der Patentanmeldungen.....	9
Erteilte Patente	53
Eintragene Gebrauchsmuster	74
Eintragene Gewerbliche Muster	82
Veröffentliche Markenmeldung	110
Registrierte Warenzeichen mit Änderung	207
Registrierte Warenzeichen ohne Änderung	246
Erheuerte Warenzeichen	249
Warenzeichenübertragungen	279
Änderungen im Angaben von den Warenzeicheninhabers	287
Ursprungsbezeichnung	299
Amtliche Mitteilungen	303

CONTENTS

Publication of Invention Applications.....	9
Patents granted	53
Registered Utility Models.....	74
Registered Industrial Designs.....	82
Published Trademark Applications	110
Registered Trademarks without Modification	207
Registered Trademarks with Modification.....	246
Renewal Trademarks.....	249
Transfers of Trademarks	279
Modification of data of Trademark holders.....	287
Appelation of Origin	299
Official Announcements	303



VESTNÍK

ÚRADU PRIEMYSELNÉHO VLASTNÍCTVA
SLOVENSKEJ REPUBLIKY

Banská Bystrica 9. apríl 2001

4

Dvojpísmenové kódové označenia krajín a medzinárodných organizácií (Štandard WIPO ST. 3)

AD	Andorra	EA	Euroázijská patentová orga- nizácia (EAPO)	KI	Kiribati
AE	Spojené arabské emiráty	EC	Ekvádor	KM	Komory
AF	Afganistan	EE	Estónsko	KN	Svätý Krištof a Nevis
AG	Antigua a Barbuda	EG	Egypt	KP	Kórejská ľudovodemocratic- ká republika
AI	Anguilla	EH	Západná Sahara	KR	Kórejská republika
AL	Albánsko	EM	Úrad pre harmonizáciu na vnútornom trhu (OHIM)	KW	Kuvajt
AM	Arménsko	EP	Európsky patentový úrad	KY	Kajmanie ostrovy
AN	Holandské Antily	ER	Eritrea	KZ	Kazachstan
AO	Angola	ES	Španielsko	LA	Laos
AP	Africká regionálna organizá- cia priemyselného vlastníctva (ARIPO)	ET	Etiópia	LB	Libanon
AR	Argentína	FI	Fínsko	LC	Svätá Lucia
AT	Rakúsko	FJ	Fidži	LI	Lichtenštajnsko
AU	Austrália	FK	Falklandy	LK	Srí Lanka
AW	Aruba	FO	Faerské ostrovy	LR	Libéria
AZ	Azerbajdžan	FR	Francúzsko	LS	Lesotho
BA	Bosna a Hercegovina	GA	Gabun	LT	Litva
BB	Barbados	GB	Veľká Británia	LU	Luxembursko
BD	Bangladéš	GC	Patentový úrad Rady pre spoluprácu arabských štátov v Golskom zálive (GCC)	LV	Lotyšsko
BE	Belgicko	GD	Grenada	LY	Libya
BF	Burkina Faso	GE	Gruzínsko	MA	Maroko
BG	Bulharsko	GH	Ghana	MC	Monako
BH	Bahrain	GI	Gibraltár	MD	Moldavsko
BI	Burundi	GL	Grónsko	MG	Madagaskar
BJ	Benin	GM	Gambia	MK	Macedónsko
BM	Bermudy	GN	Guinea	ML	Mali
BN	Brunej	GQ	Rovníková Guinea	MM	Myanmar
BO	Bolívia	GR	Grécko	MN	Mongolsko
BR	Brazília	GS	Južná Georgia a Južné Sendvičové ostrovy	MO	Macao
BS	Bahamy	GT	Guatemala	MP	Severné Mariány
BT	Bhutan	GW	Guinea-Bissau	MR	Mauritánia
BV	Buvetov ostrov	GY	Guyana	MS	Montserrat
BW	Botswana	HK	Hongkong	MT	Malta
BX	Belux	HN	Honduras	MU	Maurícius
BY	Bielorusko	HR	Chorvátsko	MV	Maledívy
BZ	Belize	HU	Maďarsko	MW	Malawi
CA	Kanada	IB	Medzinárodný úrad Svetov- ej organizácie duševného vlastníctva (WIPO)	MX	Mexiko
CD	Konzská demokratická re- publika	ID	Indonézia	MY	Malajzia
CF	Stredoafriická republika	IE	Írsko	MZ	Mozambik
CG	Kongo	IL	Izrael	NA	Namíbia
CH	Švajčiarsko	IN	India	NE	Niger
CI	Pobrežie Slonoviny	IQ	Irak	NG	Nigéria
CK	Cookove ostrovy	IR	Irán	NI	Nikaragua
CL	Chile	IS	Island	NL	Holandsko
CM	Kamerun	IT	Taliansko	NO	Nórsko
CN	Čína	JM	Jamajka	NP	Nepál
CO	Kolumbia	JO	Jordánsko	NR	Nauru
CR	Kostarika	JP	Japonsko	NZ	Nový Zéland
CU	Kuba	KE	Keňa	OA	Africká organizácia dušev- ného vlastníctva (OAPI)
CV	Kapverdy	KG	Kirgizsko	OM	Omán
CY	Cyprus	KH	Kambodža	PA	Panama
CZ	Česká republika			PE	Peru
DE	Nemecko			PG	Papua-Nová Guinea
DJ	Džibutsko			PH	Filipíny
DK	Dánsko			PK	Pakistan
DM	Dominika			PL	Poľsko
DO	Dominikánska republika			PT	Portugalsko
DZ	Alžírsko				

PW	Palau
PY	Paraguaj
QA	Katar
RO	Rumunsko
RU	Rusko
RW	Rwanda
SA	Saudská Arábia
SB	Šalamúnové ostrovy
SC	Seychely
SD	Sudán
SE	Švédsko
SG	Singapur
SH	Svätá Helena
SI	Slovinsko
SK	Slovensko
SL	Sierra Leone
SM	San Marino
SN	Senegal
SO	Somálsko
SR	Surinam
ST	Svätý Tomáš a Princov ostrov
SV	Salvádor
SY	Sýria
SZ	Svazijsko
TC	Turks a Caicos
TD	Čad
TG	Togo
TH	Thajsko
TJ	Tadžikistan
TM	Turkménsko
TN	Tunisko
TO	Tonga
TP	Východný Timor
TR	Turecko
TT	Trinidad a Tobago
TV	Tuvalu
TW	Taiwan
TZ	Tanzánia
UA	Ukrajina
UG	Uganda
US	Spojené štáty americké
UY	Uruguaj
UZ	Uzbekistan
VA	Vatikán
VC	Svätý Vincent a Grenadiny
VE	Venezuela
VG	Britské Panenské ostrovy
VN	Vietnam
VU	Vanuatu
WO	Svetová organizácia dušev ného vlastníctva (WIPO)
WS	Samoa
YE	Jemen
YU	Juhoslávia
ZA	Juhoafrická republika
ZM	Zambia
ZW	Zimbabwe

ČASŤ

VYNÁLEZY

Kódy na označovanie jednotlivých druhov dokumentov (Štandard WIPO ST. 16)

Prihlášky vynálezov zverejnené podľa zákona - kód A3 Udelené patenty podľa zákona č. 527/90 Zb. - kód B6
č. 527/90 Zb. v znení zákona NR SR č. 90/93 Z. z. v znení zákona NR SR č. 90/93 Z. z.

Číselné kódy na označovanie bibliografických údajov (Štandard WIPO ST. 9)

(11) Číslo dokumentu	(62) Číslo pôvodnej prihlášky v prípade vylúčenej prihlášky
(21) Číslo prihlášky	(71) Meno (názov) prihlasovateľa (-ov)
(22) Dátum podania prihlášky	(72) Meno pôvodcu (-ov)
(24) Dátum nadobudnutia účinkov patentu	(73) Meno (názov) majiteľa (-ov)
(31) Číslo prioritnej prihlášky	(74) Meno (názov) zástupcu (-ov)
(32) Dátum podania prioritnej prihlášky	(86) Číslo podania medzinárodnej prihlášky podľa PCT
(33) Krajina alebo regionálna organizácia priority	(87) Číslo zverejnenia medzinárodnej prihlášky podľa PCT
(40) Dátum zverejnenia prihlášky	
(51) Medzinárodné patentové triedenie	
(54) Názov	
(57) Anotácia	

Pozn. Číslo uvádzané pred kódom (51) znamená verziu Medzinárodného patentového triedenia

Kódy na označovanie záhlavia oznámení publikovaných vo Vestníku ÚPV SR (Štandard WIPO ST. 17)

BB9A Zverejnené prihlášky vynálezov	MM4A Zánik patentov pre nezaplatenie ročných poplatkov
FA9A Vzdanie sa alebo odvolanie udeľovacieho konania	MM4F Zánik autorských osvedčení pre nezaplatenie ročných poplatkov
FC9A Zamietnutie prihlášok vynálezu	PA4A Zmena autorských osvedčení na patenty
FD9A Zastavenie konania o prihláškach vynálezu	PC9A Zmena dispozičných práv na vynálezy
FG4A Udelené patenty	PD4A Prevod práv a ostatné zmeny majiteľov patentov
MA4A Zánik patentov vzdaním sa	QA9A Ponuka licencií
MA4F Zánik autorských osvedčení vzdaním sa	QB9A Licenčné zmluvy
MC4A Zrušenie patentov	SB4A Zapísané patenty do registra po odtajení
MC4F Zrušenie autorských osvedčení	SB4F Zapísané autorské osvedčenia do registra po odtajení
MH4A Čiastočné zrušenie patentov	
MH4F Čiastočné zrušenie autorských osvedčení	
MK4A Zánik patentov uplynutím doby platnosti	
MK4F Zánik autorských osvedčení uplynutím doby platnosti	

Opravy. Zmeny. Rôzne.

Opravy v prihláškach vynálezov

HA9A	Meno pôvodcov
HB9A	Oprava mien
HC9A	Zmena mien
HD9A	Oprava adries
HE9A	Zmena adries
HF9A	Oprava dát
HG9A	Oprava chýb v triedení
HH9A	Oprava alebo zmena všeobecne
HK9A	Tlačové chyby v úradných vestníkoch

Opravy v udelených ochranných dokumentoch

Patenty

Autorské osvedčenia

TA4A	TA4F	Meno pôvodcov
TB4A	TB4F	Oprava mien
TC4A	TC4F	Zmena mien
TD4A	TD4F	Oprava adries
TE4A	TE4F	Zmena adries
TF4A	TF4F	Oprava dát
TG4A	TG4F	Oprava chýb v triedení
TH4A	TH4F	Oprava alebo zmena všeobecne
TK4A	TK4F	Tlačové chyby v úradných vestníkoch

BB9A

Zverejnené prihlášky vynálezov usporiadané podľa čísel

Ďalej uvedené prihlášky vynálezov boli zverejnené dňom uvedeným vo Vestníku Úradu priemyselného vlastníctva Slovenskej republiky podľa zákona č. 527/1990 Zb. o vynálezoch, priemyselných vzoroch a zlepšovacích návrhoch, v znení neskorších zákonov.

5008-90	C 12N 15/12	1091-2000	A 61K 31/535	1417-2000	C 08G 8/04
174-99	C 08K 5/15	1104-2000	C 08F287/00	1418-2000	C 08K 9/04
458-99	C 08L 29/04	1109-2000	C 08G 69/04	1426-2000	A 61K 47/48
774-99	C 12N 15/62	1110-2000	C 08G 69/04	1446-2000	A 61K 9/70
870-99	G 08G 1/127	1111-2000	C 10L 1/14	1451-2000	C 07D 237/00
979-99	C 12N 15/12	1127-2000	A 61B 17/42	1454-2000	C 08J 9/08
980-99	C 12N 15/12	1141-2000	A 61K 31/44	1464-2000	C 02F 1/28
981-99	C 12N 15/12	1151-2000	C 07D 239/60	1473-2000	C 07C 405/00
1046-99	A 42B 3/00	1152-2000	A 61K 38/00	1476-2000	A 23C 9/15
1049-99	C 06B 21/00	1161-2000	C 08G 69/00	1488-2000	C 07K 5/023
1076-99	C 07C 67/03	1162-2000	B 01D 11/02	1494-2000	A 47B 96/20
1090-99	G 10D 7/00	1163-2000	C 08G 69/08	1495-2000	E 06B 3/70
1091-99	C 03B 23/09	1168-2000	A 61K 9/00	1503-2000	C 07D 405/12
1133-99	C 07D 401/14	1172-2000	C 12N 15/60	1504-2000	C 07K 5/075
1151-99	C 02F 1/461	1174-2000	C 08G 69/04	1512-2000	A 23D 9/00
1189-99	F 23G 7/00	1193-2000	C 01B 15/029	1515-2000	A 61K 7/09
1190-99	A 01N 25/02	1199-2000	C 08K 5/3435	1534-2000	C 12N 15/01
1254-99	C 06B 21/00	1206-2000	F 27D 3/00	1535-2000	C 07K 1/04
1255-99	A 61B 17/42	1217-2000	A 61K 31/135	1536-2000	F 16L 58/10
1266-99	B 60T 1/12	1228-2000	C 01B 21/14	1545-2000	C 01D 5/08
1321-99	A 63C 3/02	1236-2000	A 61K 38/39	1552-2000	A 62C 5/02
1325-99	B 65D 59/00	1242-2000	A 61K 9/16	1558-2000	C 08K 9/06
1369-99	G 01W 1/12	1244-2000	E 04B 1/78	1565-2000	C 07D 401/04
1756-99	C 07K 5/06	1246-2000	A 47C 27/00	1567-2000	A 61K 31/445
1800-99	E 05F 15/14	1250-2000	C 08G 69/00	1588-2000	A 61K 31/425
132-2000	A 47K 10/38	1269-2000	C 03B 37/05	1591-2000	C 07D 405/12
521-2000	C 07D 277/42	1278-2000	C 07D 417/06	1606-2000	C 07D 251/00
550-2000	D 04H 1/44	1290-2000	C 07D 473/16	1609-2000	E 04B 1/24
604-2000	C 08L 3/08	1294-2000	E 04B 1/78	1615-2000	D 21H 17/32
787-2000	F 41H 11/08	1297-2000	F 25D 3/12	1619-2000	C 07K 16/00
832-2000	C 07D 207/22	1298-2000	A 61K 31/135	1620-2000	C 11D 3/00
850-2000	A 01N 25/04	1306-2000	A 61K 9/00	1622-2000	A 61K 47/48
892-2000	H 04R 5/033	1310-2000	G 01N 21/35	1623-2000	C 11D 11/00
894-2000	A 61K 31/70	1315-2000	F 27D 23/04	1631-2000	A 61K 9/16
898-2000	A 61K 31/44	1327-2000	B 01D 53/04	1648-2000	C 07C 209/52
903-2000	C 07D 239/16	1334-2000	C 21D 8/12	1653-2000	C 08K 3/00
931-2000	C 07D 405/12	1339-2000	C 04B 35/71	1689-2000	A 61K 9/20
932-2000	A 61K 9/20	1341-2000	C 07D 407/04	1698-2000	F 01L 1/344
934-2000	C 04B 35/14	1344-2000	C 07K 5/107	1699-2000	C 07D 333/74
944-2000	C 07J 41/00	1345-2000	C 07D 401/12	1705-2000	C 02F 1/72
967-2000	C 07D319/06	1359-2000	C 08G 69/00	1706-2000	A 61K 9/46
1010-2000	F 01B 17/02	1364-2000	C 07D 401/04	1712-2000	C 07D 207/12
1014-2000	C 12N 1/21	1365-2000	C 08G 65/48	1716-2000	B 25C 1/00
1019-2000	C 07C 29/136	1367-2000	C 06B 25/04	1717-2000	C 07C 235/56
1036-2000	H 02H 7/122	1378-2000	C 04B 28/14	1719-2000	C 11D 3/40
1065-2000	A 47G 27/04	1381-2000	C 07D 295/22	1725-2000	B 29C 33/38
1080-2000	C 08G 69/04	1382-2000	C 07K 5/023	1770-2000	C 11D 17/00
1081-2000	C 08G 69/04	1398-2000	A 61K 31/00	1809-2000	C 07J 17/00
1088-2000	A 46B 9/06	1409-2000	A 61K 47/48		

Trieda A**7 (51) A 01N 25/02****(21) 1190-99**

(22) 31.08.1999

(71) Fytofarm, spol. s r. o., Bratislava, SK;

(72) Varkonda Štefan, RNDr., CSc., Bratislava, SK; Findo Slavomír, Ing., CSc., Zvolen, SK;

(74) Chmelíková Jana, RNDr., Bratislava, SK;

(54) Kompozícia s dlhotrvajúcim repelentným účinkom na ochranu rastlín proti poškodzovaniu zverou a spôsob jej prípravy

(57) Opisuje sa kompozícia s dlhotrvajúcim repelentným účinkom na ochranu rastlín proti poškodzovaniu zverou obsahujúca hydrofóbny nosič, repelentné látky, prídavné pomocné látky a prípadne farbivé prímеси. Taktiež sa opisuje spôsob prípravy tejto kompozície.

7 (51) A 01N 25/04**(21) 850-2000**

(22) 27.11.1998

(31) 60/067 422, 09/185 024

(32) 03.12.1997, 03.11.1998

(33) US, US

(71) COGNIS CORPORATION, Gulph Mills, PA, US;

(72) Mueninghoff Jane C., The Woodlands, TX, US;

(74) Patentservis Bratislava, a. s., Bratislava, SK;

(86) PCT/US98/24936

(87) WO 99/27780

(54) Pomocný prostriedok obsahujúci monoglyceridy a spôsob jeho použitia

(57) Je opísaný pomocný prostriedok, ktorý obsahuje monoglycerid a zložku vybranú zo skupiny obsahujúcej neiónové surfaktanty, aniónové surfaktanty, kationové surfaktanty, alkylestery, nearomatizované rastlinné minerálne oleje, vo vode rozpustné silikónové surfaktanty, masné dialkylestery, masné dialkyluhličitan, rastlinné oleje a ich zmesi, a spôsob jeho použitia.

7 (51) A 23C 9/15, A 23D 7/015, A 23C 13/16, 15/16**(21) 1476-2000**

(22) 23.03.1999

(31) 98201062.1

(32) 03.04.1998

(33) EP

(71) UNILEVER NV, AL Rotterdam, NL;

(72) Bodor Janos, Vlaardingen, NL; Kleinherenbrink Franciscus Antonius M., Vlaardingen, NL; De Rooij Wim Herman, Vlaardingen, NL; Voorbach Wim, AT Vlaardingen, NL; Wemmenhoven Belinda, Vlaardingen, NL;

(74) Majlingová Marta, Ing., Bratislava, SK;

(86) PCT/EP99/01977

(87) WO 99/51105

(54) Spôsob prípravy rozotierateľného, acidifikovaného krému s prevládajúcou spojitou vodnou fázou a rozotierateľný, acidifikovaný krém s prevládajúcou spojitou vodnou fázou

(57) Rozotierateľný, acidifikovaný krém s prevládajúcou spojitou vodnou fázou obsahuje viac ako 35 % hmotnostných tuku a menej ako 3 % bielkovín a má textúru aj vlastnosti pri topení podobné maslu. Uvedený krém sa vyznačuje obsahom voľného tuku pri 65 °C 30 až 85 % hmotnostných z celkového obsahu tuku a má Stevensovo číslo 200 až 1000 g pri 5 °C a 50 až 300 g pri 20 °C. Uvedený krém má čerstvú chuť a v ústach vyvoláva príjemný smotanový pocit.

7 (51) A 23D 9/00**(21) 1512-2000**

(22) 23.03.1999

(31) 98201179.3

(32) 14.04.1998

(33) EP

(71) UNILEVER NV, AL ROTTERDAM, NL;

(72) Van Buuren Jan, AT Vlaardingen, NL; Van Putte Karel Petrus Agnes Maria, AT Vlaardingen, NL;

(74) Majlingová Marta, Ing., Bratislava, SK;

(86) PCT/EP99/01974

(87) WO 99/52377

(54) Spôsob obohatenia rastlinného oleja, rastlinný olej a potravinová zmes s obsahom rastlinného oleja

(57) Spôsob obohatenia oleja zložkou olivových plodov spočíva v tom, že olivové plody spolu s rastlinným olejom, výhodne olivovým, sa uskladnia v 5 l nádobe, nechajú sa namáčať počas jedného dňa a potom sa z oleja oddelia, pričom polyfenoly sa rozptýlia do okolitého oleja. Zvýšenie polyfenolov v tomto oleji je najmenej 10 ppm. Migračné polyfenoly sú typicky v tuku rozpustné polyfenoly. Spracovaný olej ukazuje zvýšenú stabilitu na oxidáciu. Ich chuť sa zlepšila a často má vyššie hodnotenie než chuť východiskového oleja.

7 (51) A 42B 3/00, 3/06**(21) 1046-99**

(22) 30.07.1999

(71) Wagnerová Ofga, Bratislava, SK;

(72) Wagner Boris, Bratislava, SK;

(74) Kováčik Štefan, Ing., Bratislava, SK;

(54) Odfahčený ochranný prostriedok hlavy

(57) Odfahčený ochranný prostriedok hlavy je elastické nafukovacie teleso (1) z gummy alebo plastu vytvarované do tvaru prilby, vybavené fixačným prvkom, ktoré obsahuje aspoň jednu nezávislú nafukovaciu komôrku (3), pričom môže byť vnútorná časť prilby vybavená pozdĺžnymi kanálmi (5). Vonkajšia časť prilby môže mať navyše nepriehľadnú vrstvu (8).

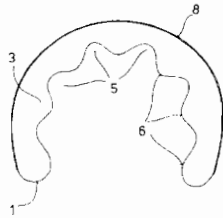

7 (51) A 46B 9/06

(21) 1088-2000

(22) 21.01.1999

(31) 98 00797

(32) 26.01.1998

(33) FR

(71) SANOFI-SYNTHELABO, Paris, FR;

(72) Soetewey Lode, Paris, FR; Beaugendre Lydie, Paris, FR;

(74) Bušová Eva, JUDr., Bratislava, SK;

(86) PCT/FR99/00121

(87) WO 99/37181

(54) **Zubná kefka s tyčkami na masáž ďasien**

(57) Zubná kefka s hlavou (10) umiestnenou na čelnom pozdĺžnom konci rukoväti (14) je vybavená na hornom čele zväzkom rovnobežných vlákien (18) a súpravou tyčiek (20) vyrobených z elastomerického materiálu, ktoré sú všetky pretiahnuté rovnobežne s vláknami a ktoré sú umiestnené v dvoch pozdĺžnych radoch na každej strane zväzku vlákien (18). Každý rad tyčiek (20) obsahuje vysoké tyčky (20a), ktoré sú umiestnené pozdĺž v strede radu a ich dĺžka je väčšia, ako je dĺžka priliehajúcich vlákien (18), a krátke tyčky (20d), ktoré sú umiestnené na koncoch radu a ktorých dĺžka je menšia, ako je dĺžka priliehajúcich vlákien (18).

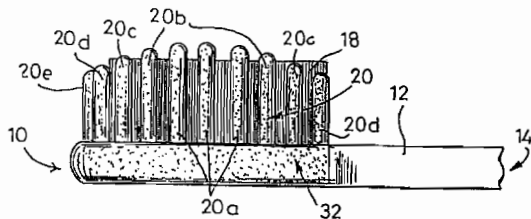

7 (51) A 47B 96/20, E 06B 3/96

(21) 1494-2000

(22) 06.04.1999

(31) 198 16 005.4

(32) 09.04.1998

(33) DE

(71) Jung Horst, Dietzenbach, DE;

(72) Jung Horst, Dietzenbach, DE;

(74) Bezák Marián, Ing., Bratislava, SK;

(86) PCT/EP99/02314

(87) WO 99/52402

(54) **Nábytkový čelný prvok**

(57) Vynález sa vzťahuje na nábytkový čelný prvok, najmä na dvere, obsahujúce rám s rámovými ramenami (12, 18) prirazenými k sebe pravým šikmým rezom. Aby príslušný nábytkový čelný prvok bol spojený s výplňou (38, 44) v požadova-

nom navrhovanom tvare v želanej úprave, pričom rámové ramená (12, 18), do ktorých sa montujú výplne, by mali byť bezproblémovo spojitelné, navrhuje sa spájanie rámových ramien minimálne prostredníctvom dvoch drevených prvkov (106, 108), ktoré sú upevnené v jednom rámovom ramene fixne a v druhom odnímateľne.

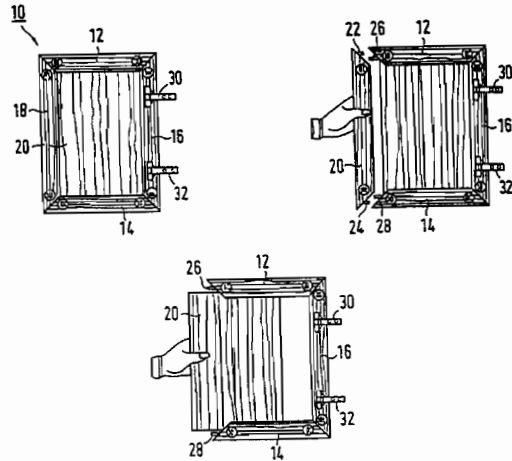

7 (51) A 47C 27/00

(21) 1246-2000

(22) 13.10.1999

(31) W.108776

(32) 21.10.1998

(33) PL

(71) Newelski Waldemar, Opole, PL; Mozdziński Zbigniew, Opole, PL;

(72) Newelski Waldemar, Opole, PL; Mozdziński Zbigniew, Opole, PL;

(74) Patentservis Bratislava, a. s., Bratislava, SK;

(86) PCT/PL99/00034

(87) WO 00/22966

(54) **Matrac naplnený horčicovými semenkami**

(57) Matrac naplnený horčicovými semenkami na použitie pre ľudí pri ležaní a/alebo sedení počas lekárskej starostlivosti. Matrac sa skladá z dvoch obalov, vonkajšieho obalu, ktorého časti (2) a (3) sú pozdĺž svojich okrajov zošité dohromady, a vnútorného obalu vložky (1), ktorý má tašky (5) naplnené semenkami bielej horčice. Vložka (1) sa vsúva do vonkajšieho obalu (2, 3) otvorom (6).

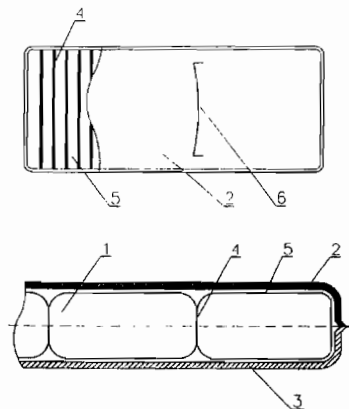

7 (51) A 47G 27/04, D 06N 7/00, A 47G 27/02

(21) 1065-2000

(22) 11.01.1999

(31) 09/008 584

(32) 16.01.1998

(33) US

(71) TAC-FAST Systems S. A., Villars-sur-Glâne, CH;

(72) Pacione Joseph Rocco, Newmarket, Ontario, CA;

(74) Kováčik Štefan, Ing., Bratislava, SK;

(86) PCT/CA99/00014

(87) WO 99/35943

(54) **Kostra kotviacej vrstvy a podklad**

(57) Podkladová vrstva kotviaceho plátu, ktorá zahŕňa laminát, ktorý má vrchnú vrstvu z relatívne tenkého, ohybného, tuhého plošného materiálu a spodnú vrstvu z relatívne húževnatého podkladového materiálu. Vrchná poťahová vrstva môže byť vytvorená z plastického alebo polymérneho materiálu. V jednom uskutočnení môže byť plát vyrezaný a uložený vnútri hraníc miestnosti a tento plát má dostatočnú tuhosť a pevnosť na to, aby zostal bez deformácie alebo vrásnenia v miestnosti voľne plávajúci na existujúcej podlahe bez podstatného prichytenia k podlahe. Je možné, aby sa plát narezal a pripasoval na mieste, aby sa tak prispôbil obrysom miestnosti a sám sa vytvaroval, alebo v kombinácii s ďalšími kotviacimi plátmi a voľne plávajúci hladkou podkladovou vrstvou, na ktorú môžu byť položené dekoračné krycie kusy. Spôsob inštalovania modulového rámu zahŕňa umiestnenie šablóny s dopredu určenou veľkosťou na mieste, ktoré sa má pokryť, umiestnenie krycích modulov vo vzájomnom styku po obvode šablóny, odstránenie šablóny a inštalovanie dekoračného poťahu vo voľnom priestore, ktorý predtým zaberala šablóna.

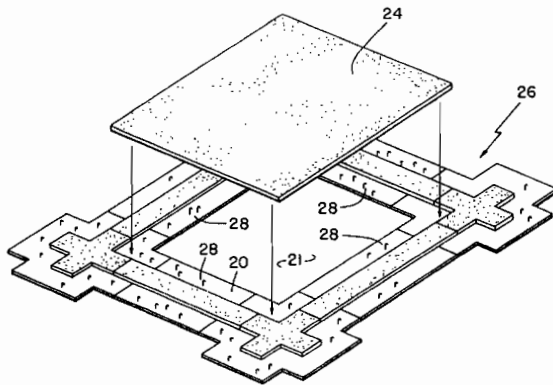

7 (51) A 47K 10/38

(21) 132-2000

(22) 30.07.1998

(31) 08/902 999

(32) 30.07.1997

(33) US

(71) KIMBERLY-CLARK WORLDWIDE, INC., Neenah, WI, US;

(72) Haines Peter, Skelmersdale, Lancashire, GB; Maddern Peter, Gwernynydd Mold, Flintshire, GB; Kelly Donaghue R., Atlanta, GA, US;

(74) Bezák Marián, Ing., Bratislava, SK;

(86) PCT/US98/15905

(87) WO 99/06311

(54) **Zásobník na vlhké servítky s výmennou náplňou**

(57) Vynález sa týka zásobníka (10) na vlhké servítky obsahujúceho komínový člen (26) na veku (20) nádoby (14) obsahujúcej zvitok (44) alebo výmennú náplň (12) so zvitkom. Komínový člen (26) je umiestnený a spojený s hlavnou časťou (35) vydávacieho otvoru (22) bez uzatvorenia vydávacieho otvoru. Komínový člen (26) umožňuje používateľovi vybrať servítku spôsobom znižujúcim možnosť odvíjania ďalších servietok zo zvitka.

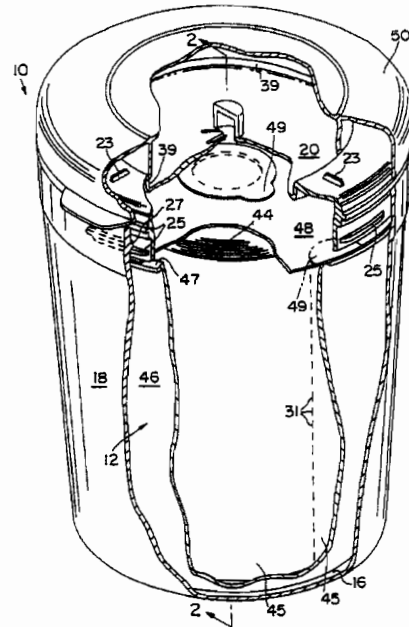

7 (51) A 61B 17/42

(21) 1255-99

(22) 13.09.1999

(71) Hlucháň Jozef, MUDr., Košice, SK;

(72) Hlucháň Jozef, MUDr., Košice, SK;

(74) Regina Ivan, Ing., Košice, SK;

(54) **Laparoskopický skalpel**

(57) Laparoskopický skalpel slúži ako chirurgický nástroj pri laparoskopickej hysterektómii na odstránenie maternice, maternicových príveskov a vajíčkovodu. Pozostáva z trňa (1), vpredu s vidlicovým zárezom (11), vzadu ukončený dľaňovým ovládačom (2). Trň (1) je posuvne a otočne uložený v puzdrovom telese (3), ktoré je ukončené dvojprstovým držiakom (33). Vnútri puzdrového telesa (3), v priestore medzi trňom (1) je umiestnená tlačná pružina (4). Vo vidlicovom záreze (11) trňa (1) je otočne na čape (12) uložený rezný nástroj (5).

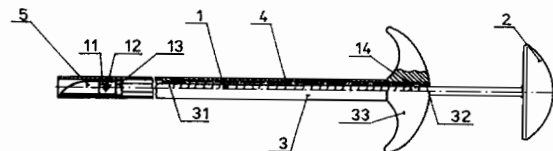

7 (51) A 61B 17/42

(21) 1127-2000

(22) 13.09.1999

(71) Hlucháň Jozef, MUDr., Košice, SK;

(72) Hlucháň Jozef, MUDr., Košice, SK;

(74) Regina Ivan, Ing., Košice, SK;

(54) Laparoskopický ihelec

(57) Laparoskopický ihelec slúži ako chirurgický nástroj pri laparoskopickej hysterektómii na stehovanie, nakladanie opichov, dot'ahovanie a zauzľovanie stehov. Pozostáva z trňa (1) s vonkajším osadeným zaobleným čelom (11), pevne spojeného s dľaňovým ovládačom (2), pričom trň (1) je otočne a posuvne uložený v puzdrovom telese (3) s dvojprstovým držiakom (31). V dutine dľaňového ovládača (2) je uložená ovládacia tlačná pružina (4) doliehajúca na puzdrové teleso (3) a dľaňový ovládač (2).

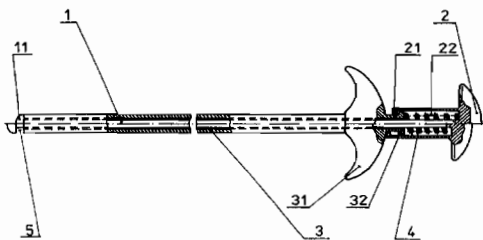
7 (51) A 61K 7/09, 7/00

(21) 1515-2000

(22) 06.04.1999

(31) 198 16 662.1

(32) 15.04.1998

(33) DE

(71) HENKEL KOMMANDITGESELLSCHAFT AUF AKTIEN, Düsseldorf, DE;

(72) Förster Thomas, Erkrath, DE; Prinz Daniela, Monheim, DE; Hollenbrock Martina, Düsseldorf, DE; Müller Burkhard, Hamburg, DE;

(74) Majlingová Marta, Ing., Bratislava, SK;

(86) PCT/EP99/02324

(87) WO 99/52496

(54) Spôsob trvalého tvarovania vlasov a prípravok na vykonávanie stupňa redukcie keratínu

(57) Spôsob trvalého vytvarovania vlasov, pri ktorom sa vlasy mechanicky vytvarujú a ošetrí sa prípravkom na redukciiu keratínu, opláchnu sa a fixujú sa oxidačným prípravkom, má zvlášť dobrú tvarovaciu výkonnosť a vytvarované vlasy majú zvýšenú stálosť a zlepšenú česateľnosť, kde sa ako prípravok na redukciiu keratínu použije jemná emulzia oleja vo vode s obsahom minimálne 1 % hmotn. vo vode rozpustného prípravku na redukciiu keratínu a s obsahom minimálne 1 % hmotn. olejovej alebo tukovej zložky so strednou veľkosťou kvapky menšou ako 200 nm a s menej ako 0,4 hmotnostnými dielmi hydrofilného emulgátora, vzťahnuté na 1 hmotnostný diel olejovej alebo tukovej zložky.

7 (51) A 61K 9/00, 47/12, 31/52

(21) 1168-2000

(22) 04.02.1999

(31) 9802472.2

(32) 06.02.1998

(33) GB

(71) GLAXO GROUP LIMITED, Greenford, Middlesex, GB;

(72) Brooks Nikki Thoennes, Glen Allen, VA, US;

(74) Majlingová Marta, Ing., Bratislava, SK;

(86) PCT/EP99/00663

(87) WO 99/39691

(54) Farmaceutický prostriedok

(57) Farmaceutický prostriedok obsahuje (1*S*,4*R*)-*cis*-4-[2-amino-6-(cyklopropylamino)-9*H*-purin-9-yl]-2-cyklopentén-1-metanolu alebo jeho farmaceuticky prijateľný derivát a aspoň jedno sladidlo vybrané zo sorbitolu a sacharínu pri pH v rozsahu 2,0 až 4,5.

7 (51) A 61K 9/00

(21) 1306-2000

(22) 01.03.1999

(31) 60/076 770

(32) 04.03.1998

(33) US

(71) ORTHO-McNEIL PHARMACEUTICAL, INC., Raritan, NJ, US;

(72) Thakur Madhav S., North Wales, PA, US; Kotwal Pramod M., Blue Bell, PA, US; Gibbs Irwin S., Huntington Valley, PA, US;

(74) Bušová Eva, JUDr., Bratislava, SK;

(86) PCT/US99/04449

(87) WO 99/44581

(54) Farmaceutický preparát s topiramátom

(57) Farmaceutický preparát na liečbu epilepsie obsahuje aktívnu látku topiramát, pričom jadrové častice majú veľkosť medzi 0,1 mm a 2,5 mm, ďalej poťah maskujúci chuť v množstve 7 až 15 % z farmaceutického preparátu. Postup prípravy farmaceutického preparátu zahŕňa prípravu jadrových častíc, vysušenie častíc, potiahnutie vysušených častíc zmesou maskujúcou chuť a vysušenie potiahnutých častíc.

7 (51) A 61K 9/16, 47/40, 31/557

(21) 1242-2000

(22) 24.02.1999

(31) 198 08 634.2

(32) 24.02.1998

(33) DE

(71) SCHERING AKTIENGESELLSCHAFT, Berlin, DE;

(72) Wagner Torsten, Berlin, DE;

(74) Hörmannová Zuzana, Ing., Bratislava, SK;

(86) PCT/EP99/01100

(87) WO 99/43303

(54) Spôsob výroby zapuzdrených sférických zrn granulótu

- (57) Spôsob výroby zapuzdrených sférických zŕn granulátu zahŕňa kroky: vo vírivom lôžku alebo fluidnom lôžku sa účinnú látku obsahujúce surové pelety z aspoň jednej farmaceuticky účinnej látky a prípadne farmaceuticky prijateľných prísad a/alebo nosičov postriekajú polymérnou disperziou a aditívami, ktorá zahŕňa etylcelulózu a/alebo estery kyseliny poly(met)akrylovej ako polymér. Polymérna disperzia sa naniesie pri hrúbke polyméru v rozmedzí 1 až 5 % (w/w) celkovej hmotnosti, pričom celková hmotnosť prípravku zodpovedá zapuzdreným peletám. Polymérom zapuzdrené pelety sa temperujú pri teplote 45 °C až 65 °C, temperovanie polymérom zapuzdrených pelet trvá aspoň 24 hodín a farmaceutickou účinnou látkou je derivát prostánu.

7 (51) A 61K 9/16

(21) 1631-2000

(22) 28.04.1999

(31) 98/05424

(32) 29.04.1998

(33) FR

(71) VIRSOL, Paris, FR;

(72) Bru-Magniez Nicole, Paris, FR; Le Visage Catherine, Paris, FR; Fattal Elias, Paris, FR; Couvreur Patrick, Villebon sur Yvette, FR; Breton Pascal, Tigy, FR;

(74) Hörmannová Zuzana, Ing., Bratislava, SK;

(86) PCT/FR99/01005

(87) WO 99/55309

(54) Mikrosféry na báze poly(metylidénmalonát)u, spôsob ich prípravy a farmaceutické kompozície tieto mikrosféry obsahujúce

- (57) Mikrosféry sú použiteľné najmä vo farmaceutickej oblasti ako nosiče obzvlášť určené na transport biologicky účinných látok, najmä hydrofilných látok, pri perorálnom podaní. Mikrosféry sú tvorené kontinuálnou sieťou nosičového materiálu, v ktorom je prípadne dispergovaná látka, pričom uvedený nosičový materiál obsahuje aspoň 70 % hmotn. homopolyméru tvoreného opakujúcimi sa štruktúrnymi jednotkami všeobecného vzorca (I), v ktorom R₁ znamená alkylovú skupinu obsahujúcu 1 až 6 uhlíkových atómov alebo skupinu (CH₂)_m-COOR₃, v ktorom m znamená celé číslo od 1 do 5 a R₃ znamená alkylovú skupinu obsahujúcu 1 až 6 uhlíkových atómov, R₂ znamená alkylovú skupinu obsahujúcu 1 až 6 uhlíkových atómov a n znamená celé číslo od 1 do 5.

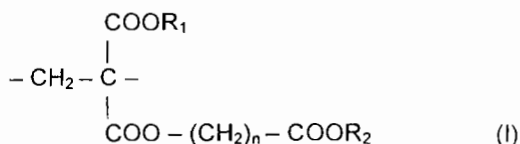

7 (51) A 61K 9/20

(21) 932-2000

(22) 11.12.1998

(31) 97/16402

(32) 23.12.1997

(33) FR

(71) MERCK PATENT GmbH, Darmstadt, DE;

(72) Saslawski Olivier, Lyon, FR; Orlando Laurence, Décines, FR;

(74) Bušová Eva, JUDr., Bratislava, SK;

(86) PCT/EP98/08100

(87) WO 99/33448

(54) Viacvrstvá tableta na okamžité a predĺžené uvoľňovanie jednej alebo niekoľkých účinných látok

- (57) Viacvrstvá tableta na okamžité a predĺžené uvoľňovanie jednej alebo niekoľkých účinných látok obsahuje aspoň dve prekrývajúce sa vrstvy, pričom prvá vonkajšia vrstva obsahuje zmes excipientov a okamžite sa uvoľňujúce prvé účinné látky, druhá vrstva, ktorá je v styku s prvou vrstvou, obsahuje biologicky neodbúrateľnú inertnú poréznu polymérnu maticu s dispergovanou druhou účinnou látkou.

7 (51) A 61K 9/20, 31/195

(21) 1689-2000

(22) 05.05.1999

(31) 198 21 625.4

(32) 15.05.1998

(33) DE

(71) MERCK PATENT GmbH, Darmstadt, DE;

(72) Schreder Sven, Heidelberg, DE; Nischwitz Marion, Darmstadt, DE;

(74) Bušová Eva, JUDr., Bratislava, SK;

(86) PCT/EP99/03087

(87) WO 99/59551

(54) Farmaceutický prostriedok obsahujúci levotyroxín nátrium a spôsob jeho výroby

- (57) Farmaceutický prostriedok obsahuje levotyroxín nátrium, želatínu a plnidlo, a je bez zvyškov organických rozpúšťadiel. Spôsob jeho výroby, pri ktorom sa levotyroxín nátrium, suspendovaný vo vodnom roztoku želatíny, nastrieka na aspoň jedno plnidlo a po primiešaní prísad sa zmes lisuje na tablety.

7 (51) A 61K 9/46

(21) 1706-2000

(22) 03.05.1999

(31) 198 22 036.7

(32) 15.05.1998

(33) DE

(71) BAYER AKTIENGESELLSCHAFT, Leverkusen, DE;

(72) Walter Reinhard, Granger, IN, US; Ohage-Spitzelei Petra, Leverkusen, DE;

(74) Hörmannová Zuzana, Ing., Bratislava, SK;

(86) PCT/EP99/02969

(87) WO 99/59553

- (54) **Spôsob výroby liečiv obsahujúcich šumivé prípravky a šumivé prípravky**
- (57) Spôsob výroby liečiv obsahujúcich šumivé prípravky spočíva v dispergovaní aspoň jedného komponentu šumivého prípravku a prípadne ďalších komponentov šumivého prípravku v roztavenom cukre a/alebo alkoholickom cukre, a/alebo látke nahradzujúcej cukor a výsledná zmes sa prípadne tabletuje. Je opísaný šumivý prostriedok obsahujúci šumivý prípravok, farmaceuticky účinné látky a pomocné látky, pričom šumivý prípravok obsahuje látky poskytujúcu oxid uhličitý a kyslé komponenty.

7 (51) **A 61K 9/70**

- (21) **1446-2000**
 (22) 18.03.1999
 (31) 198 14 084.3
 (32) 30.03.1998
 (33) DE
 (71) LTS Lohmann Therapie-Systeme AG, Andernach, DE; Discovery Therapeutics, INC., Richmond, VA, US;
 (72) Müller Walter, Neuwied, DE; Peck James V., Richmond, VA, US;
 (74) Rott, Růžička & Guttmann, v. o. s., Bratislava, SK;
 (86) PCT/EP99/01795
 (87) WO 99/49852
- (54) **Transdermálny terapeutický systém na ošetrovanie Parkinsonovho syndrómu obsahujúci D2-agonistu a spôsob jeho výroby**
- (57) Transdermálny terapeutický systém s rubovou vrstvou inertnou proti látkam obsiahnutým v matrici, so samolepiacou vrstvou matrice majúcou v účinnom množstve (-)-5,6,7,8-tetrahydro-6-{propyl-2-(2-tienyl)etyl]amino}-1-naftol a s ochrannou fóliou, ktorá sa pred použitím odstraňuje, obsahuje matricu na báze nevodného lepidelového polymérneho systému na akrylátovom alebo silikónovom základe s rozpustnosťou $\geq 5\%$ hmotn. pre (-)-5,6,7,8-tetrahydro-6-{propyl-2-(2-tienyl)etyl]amino}-1-naftol, ktorá neobsahuje anorganické silikátové častice.

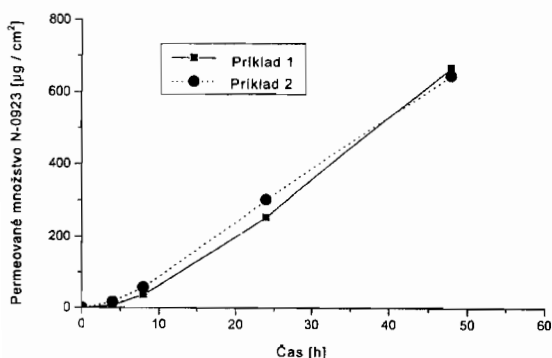

7 (51) **A 61K 31/135, 31/165, 31/415**

- (21) **1217-2000**
 (22) 17.02.1999
 (31) 198 07 535.9
 (32) 21.02.1998
 (33) DE
 (71) ASTA MEDICA AKTIENGESELLSCHAFT, Dresden, DE;
 (72) Raber Marc, Giessen, DE; Momberger Helmut, Marburg, DE;
 (74) Bušová Eva, JUDr., Bratislava, SK;
 (86) PCT/DE99/00428
 (87) WO 99/42095

(54) **Farmaceutické kombinácie obsahujúce tramadol**

- (57) Opisuje sa použitie farmaceutických kombinácií, ktoré ako účinnú látku obsahujú tramadol alebo jeho enantioméry, alebo jeho farmaceuticky akceptovateľné soli a metoklopramid, domperidón alebo iné prokineticky a antiemeticky účinné látky, alebo ich farmaceuticky akceptovateľné soli, na liečenie migrény a migrenózných bolestí hlavy, ako i na liečenie bolestivých stavov sprevádzaných nevoľnosťou a/alebo zvracaním (napríklad počas chemoterapie) a/alebo oneskoreným vyprázdňovaním žalúdka (napríklad pooperačne, pri diabetickej gastroparéze).

7 (51) **A 61K 31/135, 31/445**

- (21) **1298-2000**
 (22) 22.02.1999
 (31) 60/076 541, 60/116 570
 (32) 02.03.1998, 21.01.1999
 (33) US, US
 (71) Eli Lilly and Company, Indianapolis, IN, US;
 (72) Heath Hunter III, Indianapolis, IN, US; Plouffe Leo Jr., Carmel, IN, US;
 (74) Bezák Marián, Ing., Bratislava, SK;
 (86) PCT/US99/03827
 (87) WO 99/44601

(54) **Hydrochlorid fluoxetínu s cieľom znížiť návaly**

- (57) Opisuje sa spôsob znižovania návalov u žien podávaním fluoxetínu. Ďalším aspektom vynálezu je spôsob znižovania návalov u žien, ktorým sa podáva raloxifén, podávaním fluoxetínu. Ďalším znakom vynálezu je farmaceutický prípravok obsahujúci fluoxetín a raloxifén.

- 7 (51) **A 61K 31/425**
 (21) **1588-2000**
 (22) 22.04.1999
 (31) 98/05153
 (32) 24.04.1998
 (33) FR
 (71) AVENTIS PHARMA S. A., Antony, FR;
 (72) Blanchard-Bregeon Véronique, Paris, FR; Imperato Assunta, Paris, FR; Moussaoui Saliha, Fontenay sous Bois, FR; Obinu Marie-Carmen, Paris, FR; Reibaud Michel, Créteil, FR;
 (74) Čechvalová Dagmar, Bratislava, SK;
 (86) PCT/FR99/00953
 (87) WO 99/55336
 (54) **Kombinácia riluzolu a činidla L-DOPA na liečenie Parkinsonovej choroby**
 (57) Opisuje sa kombinácia činidla L-DOPA a riluzolu alebo niektorá z jeho farmaceuticky prijateľných solí a použitie tejto kombinácie na liečenie Parkinsonovej choroby.
-
- 7 (51) **A 61K 31/44, 31/495**
 (21) **898-2000**
 (22) 21.12.1998
 (31) 08/996 027, 09/143 529, 09/181 969
 (32) 22.12.1997, 28.08.1998, 29.10.1998
 (33) US, US, US
 (71) SCHERING CORPORATION, Kenilworth, NJ, US;
 (72) Bishop Walter R., Pompton Plains, NJ, US; Catino Joseph J., Guilford, CT, US; Doll Ronald J., Maplewood, NJ, US; Ganguly Ashit, Upper Montclair, NJ, US; Girijavallabhan Viyyoor, Parsippany, NJ, US; Kirschmeier Paul, Basking Ridge, NJ, US; Liu Ming, Fanwood, NJ, US; Nielsen Loretta L., Millington, NJ, US; Cutler David L., Morristown, NJ, US;
 (74) Patentservis Bratislava, a. s., Bratislava, SK;
 (86) PCT/US98/26224
 (87) WO 99/32114
 (54) **Kombinácia benzocykloheptapyridínových zlúčenín a antineoplastických liečiv pri liečbe proliferatívnych ochorení**
 (57) Opisuje sa postup liečby proliferatívnych ochorení, najmä rakoviny, pozostávajúci z podávania inhibítora farnesyl proteíntransferázy spolu s antineoplastickým liečivom a/alebo rádioterapiou.
-
- 7 (51) **A 61K 31/44, 9/54**
 (21) **1141-2000**
 (22) 10.08.1998
 (31) 98/01098
 (32) 30.01.1998
 (33) FR
 (71) ETHYPHARM, Madrid, ES;
 (72) Debregeas Patrice, Paris, FR; Leduc Gérard, Malesherbes, FR; Oury Pascal, Paris, FR; Suplie Pascal, Montauré, FR;
-
- (74) Patentservis Bratislava, a. s., Bratislava, SK;
 (86) PCT/FR98/01783
 (87) WO 99/38511
 (54) **Mikrogranuly omeprazolu s vonkajšou vrstvou, ktorá chráni pred žalúdočným prostredím, spôsob prípravy mikrogranúl**
 (57) Mikrogranuly omeprazolu, z ktorých každá zahŕňa aktívnu vrstvu obsahujúcu hlavnú aktívnu látku a vonkajšiu vrstvu ochraňujúcu pred prostredím v žalúdku, ktorá obsahuje činidlo ochraňujúce pred žalúdočným prostredím. Mikrogranuly ďalej obsahujú najmenej jednu hydrofóbnu látku. Ďalej je opísaný spôsob prípravy uvedených mikrogranúl a farmaceutická látka, ktorá ich obsahuje.
-
- 7 (51) **A 61K 31/445**
 (21) **1567-2000**
 (22) 22.04.1999
 (31) 9808479.1
 (32) 22.04.1998
 (33) GB
 (71) SMITHKLINE BEECHAM CORPORATION, Philadelphia, PA, US;
 (72) Zaninelli Rocco, Collegeville, PA, US;
 (74) Majlingová Marta, Ing., Bratislava, SK;
 (86) PCT/US99/08786
 (87) WO 99/53919
 (54) **Použitie paroxetínu na liečenie generalizovaných anxiózných stavov**
 (57) Použitie paroxetínu alebo jeho farmaceuticky prijateľnej soli, alebo solvátu na výrobu liečiva na liečenie generalizovaných anxiózných stavov, ktorý zahŕňa podávanie účinného, netoxického množstva paroxetínu alebo jeho farmaceuticky prijateľnej soli, alebo solvátu človekovi alebo zvieratú s indikáciou takejto liečby.
-
- 7 (51) **A 61K 31/535**
 (21) **1091-2000**
 (22) 20.01.1999
 (31) 9801230.5, 60/072 180
 (32) 21.01.1998, 22.01.1998
 (33) GB, US
 (71) GLAXO GROUP LIMITED, Greenford, Middlesex, GB;
 (72) Morgan Phillip Frederick, Research Triangle Park, NC, US; Musso David Lee, Research Triangle Park, NC, US; Partridge John Joseph, Research Triangle Park, NC, US;
 (74) Majlingová Marta, Ing., Bratislava, SK;
 (86) PCT/US99/01134
 (87) WO 99/37305
 (54) **Farmaceuticky prijateľné soli a solváty (+)-(2S,3S)-2-(3-chlórfenyl)-3,5,5-trimetyl-2-morfolínolu, farmaceutický prostriedok s ich obsahom a ich použitie**

- (57) Farmaceuticky prijateľné soli a solváty (+)-(2*S*,3*S*)-2-(3-chlórfenyl)-3,5,5-trimetyl-2-morfolinolu sú látky, ktoré majú priaznivé účinky na centrálny nervový systém a dajú sa preto použiť vo forme farmaceutického prostriedku, ktorý rovnako tvorí súčasť riešenia, na liečenie depresie, porúch s prejavmi hyperaktivity a so znížením pozornosti ADHD, obezity, migrény, bolestivých stavov, sexuálnych dysfunkcií, Parkinsonovej alebo Alzheimerovej choroby, návyku na kokain alebo návyku na výrobky s obsahom nikotínu, najmä na tabak.

7 (51) **A 61K 31/70, 9/48**

(21) **894-2000**

(22) 21.12.1998

(31) 08/997 172, 08/997 169

(32) 22.12.1997, 22.12.1997

(33) US, US

(71) SCHERING CORPORATION, Kenilworth, NJ, US;

(72) Liebowitz Stephen M., Neshanic Station, NJ, US; Stupak Elliot I., West Caldwell, NJ, US; Chaudry Imtiaz A., North Caldwell, NJ, US; Vadino Winston A., Whitehouse Station, NJ, US; Bowen Frank E., Rutherford, NJ, US;

(74) Patentservis Bratislava, a. s., Bratislava, SK;

(86) PCT/US98/26222

(87) WO 99/32128

(54) **Perorálne podáateľné pevné ribavirínové dávkové formy a spôsob ich prípravy**

- (57) Pevná dávková forma na perorálne podávanie, obsahujúca lisovaný ribavirínový prostriedok majúci výhodne vysokú hmotnosť po strepaní aspoň 0,6 g/ml, ako aj prekvapivo veľkú rýchlosť rozpadu a prekvapivo veľkú rýchlosť rozpúšťania, pričom ribavirín neobsahuje polymorfné formy ribavirínu, a ďalej potom spôsob prípravy týchto uvedených pevných dávkových foriem.

7 (51) **A 61K 38/08**

(21) **1152-2000**

(22) 24.02.1999

(31) 9800550-7

(32) 24.02.1998

(33) SE

(71) A⁺ SCIENCE INVEST AB, Göteborg, SE;

(72) Fändriks Lars, Askim, SE; Pettersson Anders, Kode, SE; Hallberg Anders, Uppsala, SE;

(74) Žovicová Viera, Mgr., Bratislava, SK;

(86) PCT/SE99/00262

(87) WO 99/43339

(54) **Farmaceutický prípravok obsahujúci agonistu receptora angiotenzínu II typu 2 a jeho použitie**

- (57) Farmaceutický prípravok obsahuje agonistu receptora angiotenzínu II typu 2, ktorý môže byť peptidom alebo mimetickým peptidom, pričom

uvedený prípravok je využiteľný na liečenie a profylaxiu ochorení zažívacieho traktu, ako je dyspepsia, syndróm podráždenia čriev a mnohonásobné zlyhanie orgánov. Ďalej je uvedené použitie agonistu receptora angiotenzínu II typu 2 na prípravu liečiva na liečenie a/alebo profylaxiu ochorení zažívacieho traktu, ako je dyspepsia, syndróm podráždenia čriev a mnohonásobné zlyhanie orgánov. Taktiež je uvedený spôsob liečenia a/alebo prevencie stavov zvolených zo skupiny zahŕňajúcej ochorenia zažívacieho traktu, ako je dyspepsia, syndróm podráždenia čriev a mnohonásobné zlyhanie orgánov u pacienta, pričom sa pacientovi podáva účinné množstvo agonistu receptora angiotenzínu II typu 2.

7 (51) **A 61K 38/39**

(21) **1236-2000**

(22) 26.02.1999

(31) PA199800270, 60/081 551, PA199801328

(32) 27.02.1998, 13.04.1998, 16.10.1998

(33) DK, US, DK

(71) BIORA BIOEX AB, Malmö, SE;

(72) Gestrelus Stina, Lund, SE; Hammarström Lars, Djursholm, SE; Lyngstadaas Petter, Nesoddtangen, NO; Andersson Christer, Vellinge, SE; Slaby Ivan, Malmö, SE; Hammargren Tomas, Malmö, SE;

(74) Bušová Eva, JUDr., Bratislava, SK;

(86) PCT/IB99/00337

(87) WO 99/43344

(54) **Prostriedky na báze proteínov matrice na hojenie rán**

- (57) Použitie aktívnej substancie zubnej skloviny na prípravu farmaceutických alebo kozmetických prostriedkov na hojenie rán, zlepšenie hojenia rán, reparáciu a regeneráciu mäkkých tkanív alebo na prevenciu, alebo liečbu infekcie alebo zápalu.

7 (51) **A 61K 47/48**

(21) **1409-2000**

(22) 24.03.1999

(31) 0420/98

(32) 25.03.1998

(33) DK

(71) PHARMACOSMOS HOLDING A/S, Roskilde, DK;

(72) Andreasen Hans Berg, Viby Sjaelland, DK; Christensen Lars, Roskilde, DK;

(74) Majlingová Marta, Ing., Bratislava, SK;

(86) PCT/DK99/00160

(87) WO 99/48533

(54) **Železito-dextránová zlúčenina, spôsob jej výroby a jej použitie**

- (57) Železito-dextránová zlúčenina na parenterálnu liečbu anémie z nedostatku železa pozostáva z hydrogenovaného dextránu s váženým prieme-

rom molekulových hmotností (Mw) medzi 700 a 1 400 daltonov, výhodne približne 1 000 daltonov, číselným priemerom molekulových hmotností (Mn) od 400 do 1 400 daltonov, pričom 90 % (podľa hmotnosti) dextransu má molekulové hmotnosti menej ako 2 700 daltonov a Mw zvyšných 10 % hmotnostnej frakcie dextransu s najvyššími molekulovými hmotnosťami je pod 3 200 daltonov. Hydrogenovaný dextrans bol čistený membránovým procesom s hraničnou hodnotou medzi 340 a 800 daltonmi a je v stabilnej asociácii s hydroxidoxidom železitým. Zlúčenina sa pripraví elimináciou dextransu s vyššími molekulovými hmotnosťami ako približne 2 700 daltonov s využitím membránových procesov a odstránením sacharidov s molekulovými hmotnosťami menej ako približne 340 daltonov membránovými procesmi z hydrogenovaného dextransu pred zrážaním hydroxidu železitého v prítomnosti uvedeného dextransu a následným tepelným spracovaním a čistením.

7 (51) A 61K 47/48, 47/26

(21) 1426-2000

(22) 24.03.1999

(31) 09/048 907

(32) 26.03.1998

(33) US

(71) SCHERING CORPORATION, Kenilworth, NJ, US;

(72) Kline Douglas F., New York, NY, US;

(74) Patentservis Bratislava, a. s., Bratislava, SK;

(86) PCT/US99/04268

(87) WO 99/48535

(54) **Prostriedky na ochranu PEG-interferón alfa konjugátu**

(57) Prostriedky chránia PEG - interferón alfa konjugáty pred stratou a rozkladom tak počas lyofilizačného procesu, ako aj počas neskoršieho skladovania, sú vhodné na ochranu PEG - interferón alfa konjugátu pri rôznych typoch, ktoré napríklad zahŕňajú stratu biologickej aktivity a zmeny stupňa prirodzenej konjugácie. Vhodným PEG - interferón alfa konjugátom, ktorý chráni prostriedok, je interferón alfa-2b polyetylén glykol (12 000) konjugát.

7 (51) A 61K 47/48

(21) 1622-2000

(22) 28.04.1999

(31) 60/083 339

(32) 28.04.1998

(33) US

(71) APPLIED RESEARCH SYSTEMS ARS HOLDING N. V., Curacao, AN;

(72) El Tayar Nabil, Milton, MA, US; Roberts Michael J., Madison, AL, US; Harris Milton, Huntsville, AL, US; Sawlivich Wayne, Wilmington, MA, US;

(74) Majlingová Marta, Ing., Bratislava, SK;

(86) PCT/US99/09161

(87) WO 99/55377

(54) **Polyol-interferón-β konjugát, spôsob jeho výroby, farmaceutický prostriedok s jeho obsahom a jeho použitie**

(57) PEG-IFN-β konjugáty, v ktorých je PEG časť kovalentne naviazaná na Cys¹⁷ ľudskeho IFN-β, sú vyrábané spôsobom miestne špecifickej PEGylácie s tiolreaktívnym PEGylačným činidlom. Poskytnutý je aj farmaceutický prostriedok a spôsob liečby infekcií, nádorov, autoimunitných a zápalových ochorení. Je opísaný aj spôsob postupného pripájania PEG častí v sérii na polypeptid, konkrétnejšie na IFN-β.

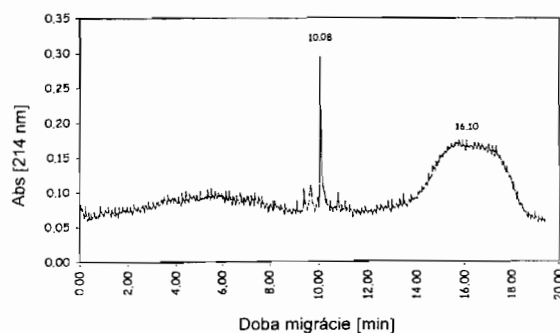

7 (51) A 62C 5/02

(21) 1552-2000

(22) 15.04.1999

(31) P 98 00877

(32) 15.04.1998

(33) HU

(71) Szöcs István, Budapest, HU;

(72) Szöcs István, Budapest, HU;

(74) Filípek Ján, Ing., Bratislava, SK;

(86) PCT/HU99/00027

(87) WO 99/52599

(54) **Metóda a veľkokapacitné zariadenie na výrobu protipožiarnej peny a rozpínacie/rozstrekovacie zariadenie peny**

(57) Opisuje sa spôsob výroby protipožiarnej peny, ktorá používa zmes pozostávajúcu z penotvornej látky, vody a plynného média. Zmes sa pripravuje vzájomným rozpúšťaním, resp. vzájomnou emulgáciou jednej zložky v druhej pod pretlakom. Zmes sa skladuje pod pretlakom na požadovanom mieste v požadovanom čase, v prípade potreby sa pri udržiavaní pretlaku prepravuje a rozpína sa uvoľnením tlaku (dekompresiou) na mieste a v čase použitia. Zariadenie na výrobu protipožiarnej peny pozostáva z vysokotlakového zdroja peny (10), rozpínacieho (expanzného) a rozstrekovacieho zariadenia peny (60) a tlakového potrubia spájajúceho vysokotlakový zdroj peny (10) s expanzným rozstrekovacím zariadením peny (60). Expanzné rozstrekovacie zariadenie peny obsahuje prístupový otvor a výstrekové ústie, valcové rozdeľovacie teleso vytvárajúce vhodným

spôsobom uzavretú slučku rúrok, najlepšie toroidálneho tvaru, vhodnú štrbinu (65) alebo sústavu otvorov, a je umiestnené vo vrchole kužeľového ústia rúrky pozdĺž jej dĺžkového rozmeru, najlepšie v jej osi.

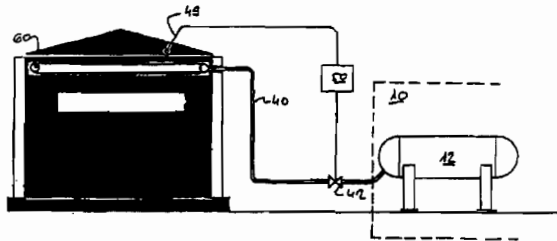

7 (51) A 63C 3/02

(21) 1321-99

(22) 24.09.1999

(71) Mathia Štefan, Ing., Bratislava, SK;

(72) Mathia Štefan, Ing., Bratislava, SK;

(54) Tlačné zariadenie korčuliara

(57) Tlačné zariadenie korčuliara má nosník (1) vybavený aspoň jedným tlačným kolesom (2) s pohonnou jednotkou (5), ako aj držadlom (3) a opornou časťou (4) pre jazdca.

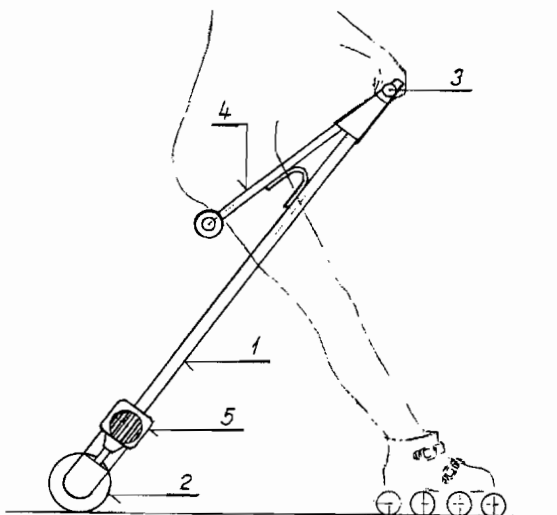

Trieda B

7 (51) B 01D 11/02, C 08G 69/46

(21) 1162-2000

(22) 19.02.1999

(31) 198 08 442.0

(32) 27.02.1998

(33) DE

(71) BASF AKTIENGESELLSCHAFT, Ludwigshafen, DE;

(72) Mohrschladt Ralf, Schwetzingen, DE; Hildebrandt Volker, Mannheim, DE; Warzelhan Volker, Weisenheim, DE;

(74) Žovicová Viera, Mgr., Bratislava, SK;

(86) PCT/EP99/01089

(87) WO 99/43407

(54) Spôsob extrakcie polyamidových častíc

(57) Vynález sa týka spôsobu extrakcie polyamidových častíc alebo polymérnych častíc, ktoré obsahujú polyamidy s vodnými extrakčnými činidlami. Podľa vynálezu vodné roztoky aminonitrilov a prípadne prídavných monomérov, ktoré tvoria polyamidy, alebo oligomérov, ktoré tvoria polyamidy, alebo ich zmesi, sa použijú ako vodné extrakčné činidlá.

7 (51) B 01D 53/04, B 01J 20/18, C 01B 39/22

(21) 1327-2000

(22) 04.03.1999

(31) 98/02819

(32) 09.03.1998

(33) FR

(71) CECA S. A., Puteaux, FR;

(72) Plee Dominique, Lons, FR;

(74) Majlingová Marta, Ing., Bratislava, SK;

(86) PCT/FR99/00497

(87) WO 99/46031

(54) Spôsob dekarbonatizácie toku plynu

(57) Spôsob dekarbonatizácie tokov plynu, výhodne vzduchu, kontaminovaných CO_2 , v ktorom tok plynu, ktorý sa má vyčistiť, sa v adsorpčnej zóne privedie do styku s najmenej jedným adsorbentom, pozostávajúcím v podstate zo zeolitu typu NaLSX s pomerom Si/Al od 1 do 1,15, vymeneného sodíkom na stupeň výmeny väčší alebo rovnajúci sa 98 %, pričom stupeň výmeny je vyjadrený ako pomer medzi počtom iónov sodíka a počtom atómov hliníka v tetraédrickej polohe a zvyšok výmennej kapacity je obsadený iónmi draslíka aglomerovaným so spojivom, pričom obsah zvyškového inertného spojiva v adsorbente je menší alebo rovnajúci sa 20 hmotn.

7 (51) B 25C 1/00, 1/04, 1/06

(21) 1716-2000

(22) 15.05.1999

(31) 198 22 081.2

(32) 16.05.1998

(33) DE

(71) Adolf Würth GmbH & Co. KG, Künzelsau, DE;

(72) Humm Siegfried, Schöntal-Westernhausen, DE; Schröter Dirk, Kupferzell, DE; Jochum Peter, Meiningen, AT;

(74) Bušová Eva, JUDr., Bratislava, SK;

(86) PCT/EP99/03363

(87) WO 99/59779

(54) Zariadenie na tvorbu rázového posuvného pohybu

(57) Zariadenie na tvorbu rázového posuvného pohybu má v skrini (1) posuvný mechanizmus, ktorý je vybavený ventilom (33). Sila potrebná na posunutie posuvného mechanizmu je dodaná pružinou, ktorá je napnutá prostredníctvom pohonu.

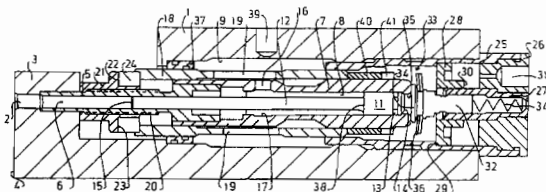

7 (51) B 29C 33/38, B 22F 5/00

(21) 1725-2000

(22) 18.05.1999

(31) 1103/98

(32) 19.05.1998

(33) CH

(71) Boéchat Jean-Marc, Marly, CH;

(72) Boéchat Jean-Marc, Marly, CH;

(74) Guniš Jaroslav, Mgr., Bratislava, SK;

(86) PCT/CH99/00211

(87) WO 99/59790

(54) **Nástroj na tvarovanie vstrekováním a spôsob jeho výroby**

(57) Spôsob výroby kovovej formy na účely výroby obmedzeného množstva vyrábaných dielov (2) pomocou tvarovania vstrekováním pozostáva z výroby tvarovaného dielu (7) tvarovaním vstreknutého prášku podľa modelu takéhoto dielu (2) a z výroby nástroja z tohto dielu pomocou uvoľnenia a spekania.

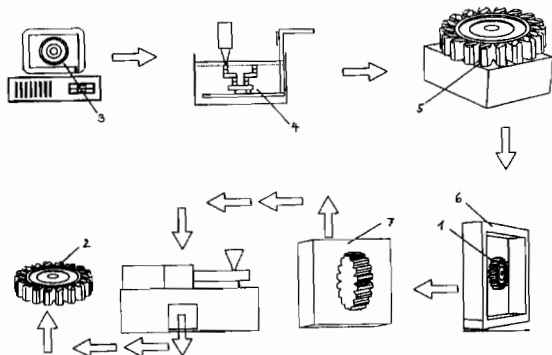

7 (51) B 60T 1/12

(21) 1266-99

(22) 16.09.1999

(71) Zaujec Vladimír, Veľké Zálužie, SK;

(72) Zaujec Vladimír, Veľké Zálužie, SK;

(54) **Spôsob a zariadenie núdzového systému brzdenia pre dopravu**

(57) Spôsob a zariadenie umožňujúce rýchlo spomaliť dopravný prostriedok v krízovej dopravnej situácii nebezpečnej pre posádku vozidla, kde účinnosť klasických brzdných systémov nepostačuje. Princíp spôsobu a zariadenia spočíva vo využití výtokovej rýchlosti expandujúceho vhodného plynu v smere dopravného prostriedku.

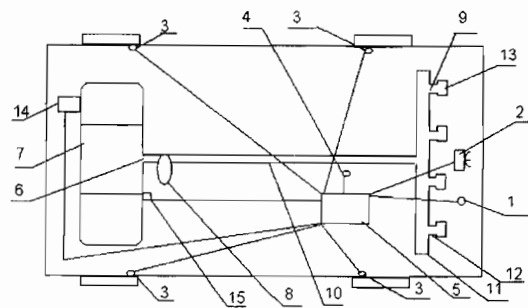

7 (51) B 65D 59/00

(21) 1325-99

(22) 27.09.1999

(71) Kováč Štefan, Ing., Štúrovo, SK; Kupčok Ivan, Ing., Beňuš, SK; Sandurkov Ivan, Dipl.-Ing., Wien, AT;

(72) Kováč Štefan, Ing., Štúrovo, SK; Kupčok Ivan, Ing., Beňuš, SK; Sandurkov Ivan, Dipl.-Ing., Wien, AT;

(74) Kajabová Monika, JUDr., Bratislava, SK;

(54) **Prostriedok na ochranu hrán tovarov**

(57) Prostriedok na ochranu hrán tovarov pozostáva zo základného dielu (1) a najmenej z jedného ohybného prichytávacieho prvku (2). Základný diel (1) a ohybný prichytávací prvok (2) je vyrobený z pevného tvarovateľného materiálu. V základnom dielu (1) môže byť vytvorený najmenej jeden otvor (3). Prichytávací prvok (2), výhodne geometrického tvaru, môže byť zhotovený buď perforovaním v samotnom základnom dielu (1), alebo môže byť vytvorený ako samostatný diel a následne jednou svojou časťou pripevnený na základnom dielu (1).

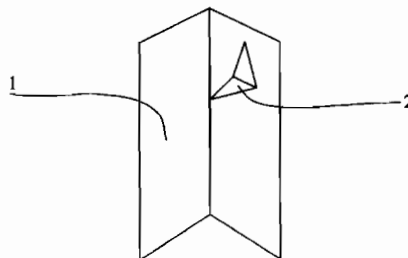
**Trieda C**

7 (51) C 01B 15/029

(21) 1193-2000

(22) 29.01.1999

(31) 98/01524

(32) 10.02.1998

(33) FR

(71) ATOFINA, Puteaux, FR;

(72) Devic Michel, Saint Foy Lès Lyon, FR; Delais Lionel, Senlis, FR;

(74) Majlingová Marta, Ing., Bratislava, SK;

(86) PCT/FR99/00186

(87) WO 99/41190

- (54) **Spôsob prípravy vodného roztoku peroxidu vodíka priamo z vodíka a kyslíka a zariadenie na jeho vykonávanie**
- (57) Spôsob, pri ktorom sa vodík a kyslík privádzajú do vodného prostredia v pomeroch, ktoré sú z oblasti vznietenia vodíkovo-kyslíkovej zmesi, pričom v súvislej plynnej fáze sú uvedené plyny prítomné v pomeroch mimo oblasť vznietenia. Reaktor na výrobu peroxidu vodíka je jedným alebo viacerými vstupmi plynného vodíka (2, 4), ktorý vstupuje vo forme malých bublínok do spodnej časti vodného reakčného prostredia, jedným alebo viacerými vstupmi plynného kyslíka (1) voliteľne obsahujúceho vodík vo forme malých bublínok do spodnej časti vodného reakčného prostredia, regulátorom tlaku (i), ktorý umožňuje udržiavať vnútri reaktora stály tlak vypúšťaním nadbytku plynných nespotrebovaných reaktantov (9), a jedným alebo viacerými vstupmi plynného kyslíka voliteľne obsahujúceho vodík do spojitej plynnej fázy a/alebo do hornej časti vodného reakčného prostredia. Uvedené vstupy sú ovládané analyzátorom (g) plynov (5) opúšťajúcich reaktor tak, aby molový pomer vodíka ku kyslíku v spojitej plynnej fáze bol menší ako 0,0416.

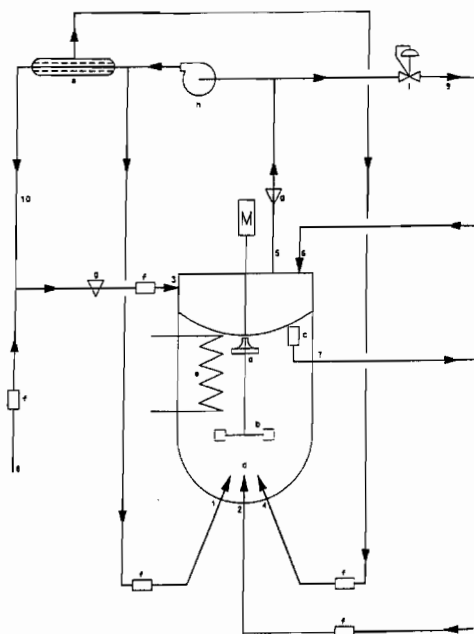

7 (51) **C 01B 21/14, 21/24**

- (21) **1228-2000**
 (22) 02.03.1999
 (31) 198 08 939.2
 (32) 03.03.1998
 (33) DE
 (71) BASF AKTIENGESELLSCHAFT, Ludwigshafen, DE;
 (72) Heineke Daniel, Maikammer, DE; Schneider Heinz-Walter, Ludwigshafen, DE; Thome Alfred, Speyer, DE; Achhammer Günther, Mannheim, DE; Müller Ulrich, Neustadt, DE; Hofstadt Otto, Altrip, DE;

- (74) Žovicová Viera, Mgr., Bratislava, SK;
 (86) PCT/EP99/01338
 (87) WO 99/44938

(54) **Spôsob prípravy hydroxylamóniových solí**

- (57) Spôsob prípravy katalytickou redukciou oxidu dusnatého vodíkom za prítomnosti kyseliny a hydrogenačného katalyzátora, pri ktorom sa oxid dusnatý pred katalytickou redukciou čistí aspoň jedným pôsobením poréznymi oxidmi na báze kremíka a/alebo hliníka alebo aktívnym uhlím.

7 (51) **C 01D 5/08**

- (21) **1545-2000**
 (22) 15.06.1999
 (31) 60/089 630
 (32) 16.06.1998
 (33) US
 (71) Airborne Industrial Minerals Inc., Calgary, Alberta, CA;
 (72) Phinney Robin, Calgary, Alberta, CA;
 (74) Patentservis Bratislava, a. s., Bratislava, SK;
 (86) PCT/CA99/00564
 (87) WO 99/65823

(54) **Spôsob výroby síranu draselného**

- (57) Spôsob výroby síranu draselného zrážaním síranu amónneho a chloridu draselného bez odparovania. Spôsob obsahuje niekoľko krokov zrážania a deliace kroky pevná látka/kvapalina. V prvom reakčnom kroku je vytvorená dvojité sol', ktorá je premenená v ďalších krokoch na síran draselný.

7 (51) **C 02F 1/28, 1/58, 1/62**

- (21) **1464-2000**
 (22) 01.04.1999
 (31) 9807071.7, 9817295.0
 (32) 01.04.1998, 07.08.1998
 (33) GB, GB
 (71) Alcan International Limited, Montreal, CA;
 (72) Azizian Farid, Bicester, Oxfordshire, GB;
 (74) Majlingová Marta, Ing., Bratislava, SK;
 (86) PCT/GB99/01026
 (87) WO 99/50182

(54) **Prostriedok na úpravu vody, spôsob jeho prípravy a spôsob úpravy vody**

- (57) Prostriedok na úpravu vody je tvorený zrnitým materiálom so špecifickým povrchom najmenej $1,0 \text{ m}^2 \cdot \text{g}^{-1}$. Ďalej je opísaný výrobok vytvorený vzájomným spojením častíc uvedeného jemne zrnitého materiálu, pričom častice uvedeného prostriedku alebo výrobku majú na povrchu nerozpustný železitý povlak. Je výhodné, ak jemne zrnitý materiál je v podstate oxid hlinitý. Prostriedok je vhodný pri úprave vody na odstránenie organických látok, kationov alebo aniónov, bližšie na odstránenie zlúčenín ťažkých kovov, arzenu, selénu alebo fluóru. Opísaný je aj spôsob prípravy prostriedku na úpravu vody.

7 (51) C 02F 1/461

(21) 1151-99

(22) 23.08.1999

(71) Šebo Dušan, doc. Ing., CSc., Košice, SK; Smolnický Peter, Ing., Košice, SK;

(72) Šebo Dušan, doc. Ing., CSc., Košice, SK; Smolnický Peter, Ing., Košice, SK;

(54) **Elektrolytická čistiareň vôd s radiálnymi rotujúcimi elektródami**

(57) Elektrolytická čistiareň vôd je tvorená nádobou (1) s prívodom (2) čistenej a odvodom (3) vyčistenej vody, zberačom (4) peny a kalovým otvorom (5). Je osadená najmenej štyrmi elektródami (6) uloženými radiálne k otáčavej osi a pripojenými na zdroj (8) elektrického prúdu a riadenia.

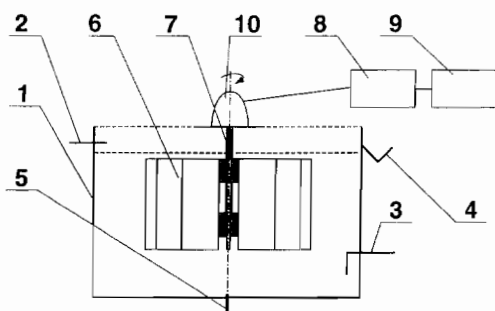

7 (51) C 02F 1/72

(21) 1705-2000

(22) 12.05.1999

(31) 198 21 609.2, 198 51 345.3

(32) 14.05.1998, 06.11.1998

(33) DE, DE

(71) Willuweit Thomas, Hof, DE; Söll Peter, Hof, DE;

(72) Willuweit Thomas, Hof, DE; Nowicki Stefan, Essen, DE; Ulrich Kai-Uwe, Zschopau, DE; Jakobson Gerald, Durbach, DE;

(74) Hörmannová Zuzana, Ing., Bratislava, SK;

(86) PCT/EP99/03253

(87) WO 99/58457

(54) **Spôsob spracovania vôd, pôd, sedimentov a/alebo kalov**

(57) Opísané je použitie peroxidov alkalických zemín na imobilizáciu fosforečnanov a ťažkých kovov s výnimkou mangánu a železa vo vodách, ako sú stojaté a tečúce vody, odpadové vody v pôdach, sedimentoch alebo v kaloch.

7 (51) C 02F 3/30

(21) 1049-99

(22) 02.08.1999

(71) ASIO, s. r. o., Bytča, SK;

(72) Bodík Igor, Ing., CSc., Bratislava, SK; Herdová Bronislava, Ing., Bratislava, SK; Kratochvíl Karol, Dr. Ing., Bytča, SK;

(74) Holoubková Mária, Ing., Bratislava, SK

(54) **Spôsob čistenia komunálnych odpadových vôd**

(57) Spôsob čistenia komunálnych odpadových vôd zbavených hrubých nečistôt s využitím aeróbného rozkladu spočíva v tom, že sa komunálna odpado-

vá voda po zbavení nerozpustných látok v prvom stupni podrobí v ďalších najmenej troch stupňoch postupne anaeróbnemu rozkladu prítomnou nárostovou biomasou s hydraulickou dobou zdržania 6 až 48 hodín a následne sa podrobí oxickému rozkladu prítomnou nárostovou biomasou s hydraulickou dobou zdržania 0,2 až 12 hodín, pričom anaeróbný a oxický rozklad sa uskutočňujú v prítomnosti nosiča biomasy so špecifickým povrchom 60 až 500 m²/m³. Komunálna odpadová voda cez jednotlivé stupne anaeróbného rozkladu postupuje zdola nahor alebo zhora nadol. Prítomná nárostová biomasa pri oxickom rozklade je intenzívne prevzdušňovaná stlačeným vzduchom a odpadová voda po oxickom rozklade sa môže spolu s nárostovou biomasou recyklovať aspoň do jedného z anaeróbných stupňov.

7 (51) C 03B 23/09, 23/04

(21) 1091-99

(22) 10.08.1999

(71) MEDICAL GLASS, spol. s r. o., Bratislava, SK;

(72) Beňa Stanislav, Ing., Bratislava, SK; Bernhauer Ivan, Bratislava, SK; Tisovčík Marián, Bratislava, SK; Chmelík Martin, Stupava, SK; Vrabček Pavol, Plavecký Štvrtok, SK;

(74) Litváková Edita, Ing., Bratislava, SK;

(54) **Spôsob výroby závitových fľaštičiek s bezpečnostným krúžkom a zariadenie na vykonávanie tohto spôsobu**

(57) Spôsob zahŕňa postupné tvarovanie tvaru fľaštičky a závitú fľaštičky na zariadení s krokovacím mechanizmom, a to striedavým ohrievaním sklenej trubice na teplotu tvarovania skla bočným horákom a pôsobením tvarovacích prvkov určených na tvarovanie ústia, závitovej časti, hrdla a pliec fľaštičky tak, že súčasne s postupným tvarovaním tvaru ústia, závitovej časti, hrdla a pliec fľaštičky, a to v krokoch predtvarovania závitovej časti fľaštičky, tvarovania hrdla a pliec fľaštičky sa uskutočňuje i postupné tvarovanie bezpečnostného krúžku. Zariadenie s krokovacím mechanizmom zahŕňa pozície, v ktorých prebieha postupné tvarovanie tvaru fľaštičky, a to ústia, závitovej časti, hrdla a pliec fľaštičky, kde sa striedajú pozície ohrevu a tvarovania, pričom pozície ohrevu obsahujú každá bočný horák, pozície tvarovania obsahujú plecové tvarovacie koliesko, dve tvarovacie kolieska na predtvarovanie závitovej časti a hrdla fľaštičky, závitové a prtláčné koliesko na vytváranie závitú a každá pozícia tvarovania obsahuje rovnako veľký kalibrovací trň. Jedna z pozícií ohrevu je doplnená prídavným bočným horákom a jedna z pozícií ohrevu je doplnená prídavným bočným horákom. Pozície tvarovania sú doplnené tvarovacími prvkami určenými na súčasné predtvarovanie závitovej časti a tvarovanie bezpečnostného krúžku, hrdla a pliec fľaštičky.

7 (51) C 03B 37/05
(21) 1269-2000

(22) 16.02.1999

(31) P-9800053

(32) 23.02.1998

(33) SI

 (71) TERMO D. D., INDUSTRIJA TERMIČNIH
 IZOLACIJ ŠKOFJA LOKA, Škofja Loka, SI;

 (72) Trdič Francelj, Ljubljana, SI; Širok Branko,
 Vrhnika, SI; Mihovec Bojan, Škofja Loka, SI;
 Štremfelj Branko, Laško, SI;

(74) Majlingová Marta, Ing., Bratislava, SK;

(86) PCT/SI99/00004

(87) WO 99/42413

(54) Zariadenie na automatické nastavovanie prúdu taveniny

(57) Zariadenie na automatické nastavovanie prúdu taveniny na prvý rotujúci disk zariadenia na rozptyľovanie minerálnej vlny na vlákna. Toto zariadenie na automatické nastavovanie prúdu taveniny na prvý rotujúci disk zariadenia na rozptyľovanie minerálnej vlny na vlákna je charakteristické tým, že vnútri usadzovacej komory (9) je umiestnená videokamera (10) a nádrž (11) s taveninou sa môže pohybovať pozdĺž osi Z a X pomocou dvoch hnacích motorov (19, 20), pričom videokamera (10) je spojená s číslicovým prevodníkom (15), ktorý je komponentom elektronickej jednotky (14), pričom táto elektronickej jednotka (14) tiež zahŕňa výstupné kontrolné zariadenie (16), ktoré je spojené cez rozvodnú dosku (17) s reléovým blokom (18), pomocou ktorého sa zapnú signalizačné zariadenie (21) kamery (10) a motory (19, 20) na pohybovanie nádržou (11), zatiaľ čo elektronickej jednotka (14) s číslicovým prevodníkom (15) a výstupné kontrolné zariadenie (16) sú realizované pomocou počítača. Zariadenie na automatické nastavovanie prúdu taveniny na prvý rotujúci disk zariadenia na rozptyľovanie minerálnej vlny na vlákna poskytuje automatické, rýchle, presné a optimálne nastavovanie prúdu taveniny na prvý rotujúci disk zariadenia na rozptyľovanie minerálnej vlny na vlákna.

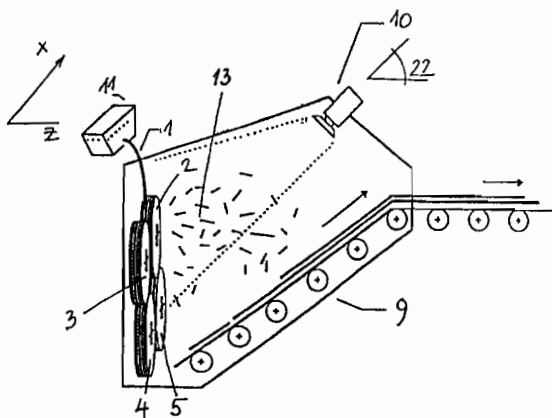
7 (51) C 04B 28/14
(21) 1378-2000

(22) 15.04.1999

(31) 98/3162, 98/11687

(32) 15.04.1998, 21.12.1998

(33) ZA, ZA

 (71) Road Building International (Barbados) Limited,
 St. Michael, Barbados, BB;

(72) Cohen Josy, Cape Town, ZA;

(74) Rott, Růžička & Guttman, v. o. s., Bratislava, SK;

(86) PCT/ZA99/00015

(87) WO99/52837

(54) Chemické činidlo na zlepšenie technických vlastností pôdy

(57) Chemické činidlo obsahuje zmes cementovaného puzolánu 5 až 60 % hmotnostných, síran vápenatý 20 až 80 % hmotnostných, oxid vápnika 15 až 20 % hmotnostných a oxid kremičitý 1 až 30 % hmotnostných. Zmes môže tiež obsahovať mono-filové vlákna.

7 (51) C 04B 35/14
(21) 934-2000

(22) 30.12.1998

(31) 09/001 335

(32) 31.12.1997

(33) US

 (71) MINERALS TECHNOLOGIES INC., New York,
 NY, US;

 (72) Fairchild George H., Bethlehem, PA, US;
 Hockman John Albert, Easton, PA, US;

(74) Bezák Marián, Ing., Bratislava, SK;

(86) PCT/US98/27855

(87) WO 99/33765

(54) Spôsob výroby syntetických silikátov a ich použitie pri výrobe skla

(57) Syntetický kremičitan sa vytvára zmiešaním haseňého zdroja vápnika a/alebo horčika a zdroja oxidu kremičitého. Výhodne sa môže syntetický kremičitan vyrobiť s použitím rozpustného kremičitanu alebo postupom s použitím kremičitého piesku. Syntetický kremičitan sa môže vyrábať vo forme valcovitej pelety.

7 (51) C 04B 35/71
(21) 1339-2000

(22) 08.09.2000

(31) 199 44 345.9

(32) 16.09.1999

(33) DE

(71) SGL TECHNIK GmbH, Meitingen, DE;

 (72) Gruber Udo, Dipl.-Ing., Neusäss, DE; Heine
 Michael, Dr., Allmannshofen, DE; Kienzle
 Andreas, Dr., Thierhaupten, DE;

(74) Bezák Marián, Ing., Bratislava, SK;

(54) Vlákna vystužený sendvič s keramickou maticou, spôsob jeho výroby a jeho použitie

- (57) Sendvič podľa vynálezu pozostáva z vlákien a/alebo zväzku vlákien, ktorý pozostáva z dvoch rôznych podielov (4, 5) vlákien (20, 20', 21 až 21'''), ktoré majú rôznu strednú dĺžku vlákien (20, 20', 21 až 21'''), pričom tieto oba podiely (4, 5) vlákien (20, 20', 21 až 21''') sú v celkovom rozložení (1) vlákien (20, 20', 21 až 21''') v nadväznosti na dĺžku vlákien (20, 20', 21 až 21''') oddelené minimom (6) celkového rozloženia (1) vlákien. Spôsob spočíva v tom, že sa používajú ako východiskové látky dva rôzne podiely (4, 5) vlákien (20, 20', 21 až 21'''), podiel (5) stužujúcich vlákien (20, 20') a podiel (4) matricových vlákien (21 až 21''') s rôznymi dĺžkami, pričom sa v celkovom rozložení (1) vlákien (20, 20', 21 až 21''') v nadväznosti na dĺžku vlákien (20, 20', 21 až 21''') vytvorí medzi strednými dĺžkami podielu (5) stužujúcich vlákien (20, 20') a podielu (4) matricových vlákien (21 až 21''') minimum (6). Sendviče podľa vynálezu sa používajú hlavne pri stanovených súčiastiach vystavených vysokému teplotnému zaťaženiu.

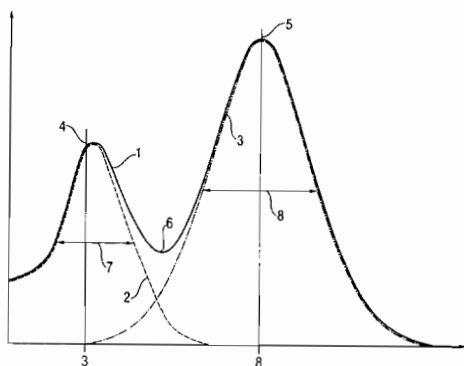

7 (51) C 06B 21/00

(21) 1254-99

(22) 13.09.1999

(71) Šedivý Miloslav, Matejovce, SK; Ambrož František, Ing., Michalovce, SK; Nemček Daniel, Ing., Dubnica nad Váhom, SK; Filimpocher Peter, Ing., Trenčín, SK;

(72) Ambrož František, Ing., Michalovce, SK; Nemček Daniel, Ing., Dubnica nad Váhom, SK; Šedivý Miloslav, Matejovce, SK; Filimpocher Peter, Ing., Trenčín, SK;

(54) **Spôsob prepracovania zmesových delaborovaných trhavín s obsahom trinitrotoluénu pri výrobe priemyselných trhavín**

(57) Spôsob prepracovania delaborovaných zmesových trhavín s obsahom trinitrotoluénu pri výrobe priemyselných trhavín a/alebo surovín na ich výrobu s obsahom 1 až 99 hmotn. % trinitrotoluénu spočíva v tom, že delaborovaná zmesová trhavina obsahujúca trinitrotoluén a prípadne aj hexogén, oktogén, pentrit, hliník a prímеси v rôznych koncentráciách je tavená, v roztavenom stave priebežne filtrovaná a v miešacom zariadení vybavenom chladením, pri minimálnom mechanickom a tepelnom namáhaní, zmiešaná a homogenizova-

ná s predloženými chladnými a prípadne aj povrchovo hydrofóbne upravenými oxidačnými zložkami trhavín, ako sú dusičnan amónny, draselný, sodný, vápenatý a ich zmesi a/alebo s pevnými palivami, ako sú zlúčeniny H, C prípadne aj N, O a/alebo Al, Mg a ich zmesi v rôznych kombináciách podľa požadovaného zloženia priemyselnej trhaviny a/alebo suroviny na jej výrobu.

7 (51) C 06B 25/04, 33/00

(21) 1367-2000

(22) 13.09.2000

(31) PV 1999-3305

(32) 17.09.1999

(33) CZ

(71) Sellier & Bellot, a. s., Vlašim, CZ;

(72) Nesveda Jiří, Ing., Vlašim, CZ; Brandejs Stanislav, Ing., Vlašim, CZ; Jirásek Karel, Ing., Vlašim, CZ;

(74) Rott, Růžička & Guttmann, v. o. s., Bratislava, SK;

(54) **Netoxická a nekorozívna zážihová zlož**

(57) Netoxická a nekorozívna zážihová zlož je vytvorená spojením systémov energetického a pyrotechnického. Energetický systém obsahuje 5 až 40 % hmotn. brizantnej trhaviny zo skupiny nitroesterov a zo skupiny nitroaminov a 5 až 40 % hmotn. senzibilizátora typu tetrazén alebo deriváty tetrazolov na jej aktiváciu. Pyrotechnický systém obsahuje oxidovadlo zo skupiny oxidov a peroxidov kovov, zo skupiny solí anorganických kyslíkatých kyselín a palivo, ktorým je amorfný bór. Zlož je doplnená frikcionátorom, ktorým je výhodne mleté sklo. Ako spojivá sú použité nitrocelulóza, polyvinylalkohol a arabská guma.

7 (51) C 07C 29/136

(21) 1019-2000

(22) 04.07.2000

(31) 199 33 691.1

(32) 17.07.1999

(33) DE

(71) Phenolchemie GmbH & Co. KG, Gladbeck, DE;

(72) Pompetzki Werner, Dr., Dorsten, DE; Schuler Joachim, Dr., Marl, DE; Maschmeyer Dietrich, Dr., Recklinghausen, DE;

(74) Bušová Eva, JUDr., Bratislava, SK;

(54) **Spôsob hydrogenácie acetónu**

(57) Selektívny spôsob hydrogenácie acetónu na vysoko čistý izopropanol vykonávaný aspoň v dvoch stupňoch.

7 (51) C 07C 67/03, 69/716

(21) 1076-99

(22) 06.08.1999

(31) A 1365/98

(32) 07.08.1998

(33) AT

- (71) DSM Fine Chemicals Austria GmbH, Linz, AT;
 (72) Zimmermann Curt, Mauthausen, AT; Friedhuber Johann, Linz, AT;
 (74) Tomeš Pavol, Ing., Bratislava, SK;
(54) Spôsob preesterifikácie esterov α -ketokarboxylovej kyseliny
 (57) Spôsob preesterifikácie esterov kyseliny α -ketokarbónovej sa uskutočňuje v bezvodom alkohole ako reakčnom médiu za prítomnosti cinových, titánových, zirkónových alebo lítiových katalyzátorov alebo acetylacetonátov ako katalyzátorov.

7 (51) C 07C 209/52, 211/42

- (21) 1648-2000
 (22) 05.05.1999
 (31) P 98 01025
 (32) 05.05.1998
 (33) HU
 (71) EGIS GYÓGYSZERGYÁR RT., Budapest, HU;
 (72) Kótay Nagy Péter, Vác, HU; Barkóczy József, Budapest, HU; Simig Gyula, Budapest, HU; Krasznai György, Budapest, HU; Nagy Kálmán, Budapest, HU; Vereczkeyné Donáth Györgyi, Budapest, HU; Németh Norbert, Budapest, HU; Szabó Tibor, Kazincbarcika, HU; Sztruhár Ilona, Dr., Budapešť, HU; Ladányi László, Budapest, HU; Balázs László, Budapest, HU; Domán Imre, Budapest, HU; Greff Zoltán, Budapest, HU; Rátkai Zoltán, Budapest, HU; Seres Péter, Budapest, HU;
 (74) Rott, Růžicka & Guttman, v. o. s., Bratislava, SK;
 (86) PCT/HU99/00036
 (87) WO 99/57093

(54) Spôsob prípravy sertralínu a jeho 1,R-stereoisoméru

- (57) Opisuje sa spôsob prípravy cis-(1R, 1S)-N-metyl-4-(3,4-dichlórfenyl)-1,2,3,4-tetrahydro-1-naftalén-1-amínu vzorca (I) a jeho farmaceuticky prijateľných adičných solí s kyselinami redukciou (\pm)-4-(S,R)-[(3,4-dichlórfenyl)-3,4-dihydro-1(2H)-naftalen-1-ylidén]-metylamínu vzorca (II) v prítomnosti paládiového katalyzátora s prípadnou konverziou pripravenej bázy vzorca (I) na farmaceuticky prijateľnú adičnú soľ s kyselinou, kde uvedený spôsob zahŕňa použitie paládiového katalyzátora na nosiči s obsahom 5 až 30 % hmotnostných paládia predspracovaného s halogenidom alkalického kovu. Zlúčenina vzorca (I) je vhodná na použitie vo farmaceutických prípravkoch ako účinná zložka.

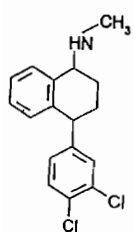

(I)

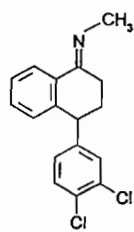

(II)

7 (51) C 07C 235/56, A 61K 31/165

- (21) 1717-2000
 (22) 11.05.1999
 (31) 9810356.7, 9905970.1
 (32) 15.05.1998, 17.03.1999
 (33) GB, GB
 (71) AstraZeneca AB, Södertälje, SE;
 (72) Brown Dearg Sutherland, Macclesfield, Cheshire, GB; Brown George Robert, Macclesfield, Cheshire, GB;
 (74) Chmelíková Jana, RNDr., Bratislava, SK;
 (86) PCT/GB99/01491
 (87) WO 99/59960

(54) Benzamidové deriváty, spôsob ich prípravy, farmaceutické prostriedky, ktoré ich obsahujú, a ich použitie pri príprave liečiva na liečbu chorobných stavov sprostredkovaných cytokínmi

- (57) Opisujú sa amidové deriváty všeobecného vzorca I, kde R^1 a R^2 zahŕňajú hydroxylovú skupinu, C_{1-6} alkoxylovú skupinu, merkaptoskupinu, C_{1-6} alkyltioskupinu a heterocyklylovú skupinu; m a p nezávisle od seba sú 0 až 3; R^3 je atóm halogénu, kyanoskupina alebo C_{1-6} alkoxylová skupina; q je 0 až 4; a R^4 je aryllová skupina alebo cykloalkyllová skupina, pričom R^4 je prípadne substituovaná až 3 substituentmi, ktorých význam je rovnaký ako pre skupinu R^1 ; alebo ich farmaceuticky prijateľné soli alebo ich *in vivo* štiepateľné estery; spôsob ich prípravy, farmaceutické prostriedky, ktoré ich obsahujú, a použitie týchto zlúčenín pri liečbe chorôb alebo chorobných stavov sprostredkovaných cytokínmi.

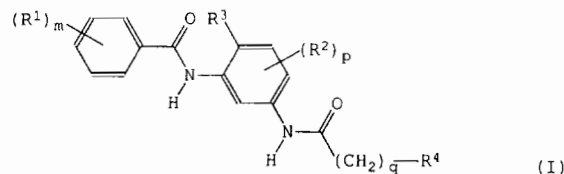

7 (51) C 07C 405/00, C 07D 257/04, A 61K 31/557

- (21) 1473-2000
 (22) 22.03.1999
 (31) 60/080 075
 (32) 31.03.1998
 (33) US
 (71) THE PROCTER & GAMBLE COMPANY, Cincinnati, OH, US;
 (72) DeLong Mitchell Anthony, West Chester, OH, US; Amburgey Jack Snyder Jr., Loveland, OH, US; Vos John August, Cincinnati, OH, US; De Biswanath, Cincinnati, OH, US; Soper David Lindsey, Cincinnati, OH, US;
 (74) Patentservis Bratislava, a. s., Bratislava, SK;
 (86) PCT/IB99/00478
 (87) WO 99/50241
(54) C11-Oximylová a hydroxylaminová prostaglandínová zlúčenina a jej použitie

- (57) Opisuje sa C11-oximyllová a hydroxylaminová prostaglandínová zlúčenina všeobecného vzorca, v ktorom R^1 , R^2 , R^3 , R^4 , R^5 , R^6 , W, X, Z, a, b a p majú uvedený význam. Tento vynález sa týka taktiež optického izoméru, diastoméru a enantioméru uvedeného všeobecného vzorca a jeho farmaceuticky prijateľnej soli, biologicky hydrolyzovateľných amidov, esterov a imidov. Prostaglandínové zlúčeniny podľa predloženého vynálezu sú užitočné na výrobu liečiv na liečenie porúch kostí a glaukómu u ľudí a ďalších cicavcov.

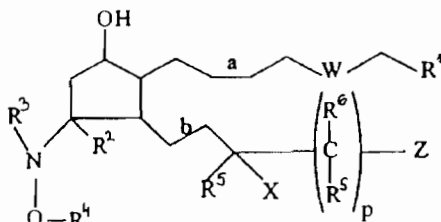

7 (51) C 07D 207/12, 209/52, 291/04, C 07C 381/10, C 07F 7/10

(21) 1712-2000

(22) 10.05.1999

(31) 198 21 418.9

(32) 13.05.1998

(33) DE

(71) Solvay Pharmaceuticals GmbH, Hannover, DE;

(72) Reggelin Michael, Hadamar, DE; Heinrich Timo, Rodenbach, DE; Junker Bernd, Bad Soden, DE; Antel Jochen, Bad Münden, DE; Preuschoff Ulf, Uelzen, DE;

(74) Patentservis Bratislava, a. s., Bratislava, SK;

(86) PCT/DE99/01417

(87) WO 99/58500

(54) **Spôsob stereochemicky riadenej výroby izomerickej čistých vysoko substituovaných azacyklických zlúčenín**

- (57) Je opísaný spôsob stereochemicky riadenej výroby azacyklických zlúčenín všeobecného vzorca (I), kde dané substituenty majú význam uvedený v opise, ako i medziprodukty tohto spôsobu. Ďalej sú opísané substituované azacyklické zlúčeniny ako čisté enantioméry, ktoré majú užitočné vlastnosti pre široké aplikačné oblasti.

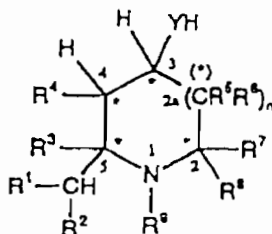

(I)

7 (51) C 07D 207/22, 211/68, C 07B 43/00

(21) 832-2000

(22) 07.12.1998

(31) 197 54 322.7

(32) 08.12.1997

(33) DE

(71) Degussa-Hüls Aktiengesellschaft, Frankfurt, DE;

(72) Most Dieter, Dr., Bruchköbel, DE; Drauz Karlheinz, prof. Dr., Freigericht, DE;

(74) Bušová Eva, JUDr., Bratislava, SK;

(86) PCT/EP98/07373

(87) WO 99/29665

(54) **Spôsob výroby solí cyklických amidínov**

- (57) Je opísaný spôsob výroby solí cyklických amidínov všeobecného vzorca (I). Spôsoby opísané v doterajšom stave techniky umožňujú výrobu solí zlúčenín (I) len s nízkymi výťažkami. Tým, že sa príslušné ω -amino- α -aminokyseliny selektívne chránia na ω -aminoskupine, tieto chránené zlúčeniny sa pomocou halogénderivátov oxidačne dekarboxylujú a následne sa oxidačne dekarboxylované látky cyklizujú pridaním kyseliny, sa podľa vynálezu získajú soli zlúčeniny (I) s lepšími výťažkami.

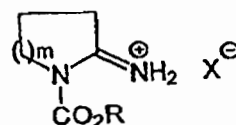

(I)

7 (51) C 07D 237/00

(21) 1451-2000

(22) 20.04.1999

(31) 198 18 615.0

(32) 20.04.1998

(33) DE

(71) BASF AKTIENGESELLSCHAFT, Ludwigshafen, DE;

(72) Lubisch Wilfried, Heidelberg, DE; Möller Achim, Grünstadt, DE; Treiber Hans-Jörg, Brühl, DE; Knopp Monika, Ludwigshafen, DE;

(74) Žovicová Viera, Mgr., Bratislava, SK;

(86) PCT/EP99/02633

(87) WO 99/54310

(54) **Substituované amidy, ich príprava a použitie**

- (57) Zlúčeniny všeobecného vzorca (I), ich tautomérne, enantioméne a diastereoméne formy, E a Z formy a možné fyziologicky tolerované soli, kde premenné môžu mať pri jednom z výhodných uskutočnení nasledujúci význam: A je $-\text{CH}_2-\text{R}^1$, B je fenylén, D je $-\text{CH}=\text{CH}-$, R^2 je vodík, R^3 je benzyl, CH_2-CH_3 , $\text{CH}_2-\text{CH}_2-\text{CH}_3$, $\text{CH}_2\text{CH}_2-\text{CH}_2\text{CH}_3$, $\text{CH}_2\text{CH}_2\text{CH}_2\text{CH}_2\text{CH}_3$ a Y je benzénový kruh a R^4 je $\text{CO}-\text{NH}_2$ a n je číslo 0, 1 alebo 2.

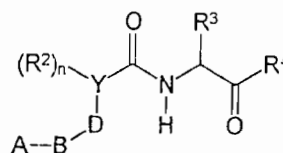

(I)

7 (51) C 07D 239/16, C 07C 279/20, A 61K 31/505

(21) 903-2000

(22) 10.12.1998

(31) 97122520.6

(32) 19.12.1997

(33) EP

- (71) AVENTIS PHARMA DEUTSCHLAND GMBH, Frankfurt am Main, DE; GENENTECH, INC., South San Francisco, CA, US;
- (72) Peyman Anuschirvan, Kelkheim, DE; Breipohl Gerhard, Frankfurt, DE; Carniato Denis, Cagnes Sur Mer, FR; Knolle Jochen, Kriftel, DE; Scheunemann Karl-Heinz, Liederbach, DE; Gourvest Jean-François, Claye Souilly, FR; Gadek Thomas R., Oakland, CA, US; McDowell Robert, San Francisco, CA, US; Bodary Sarah Catherine, San Bruno, CA, US; Cuthbertson Robert Andrew, Victoria, AU; Ferrara Napoleane, San Francisco, CA, US;
- (74) Bušová Eva, JUDr., Bratislava, SK;
- (86) PCT/EP98/08051
- (87) WO 99/32457
- (54) **Derivát acylguanidínu ako inhibítor resorpcie kostí, ako antagonista vitronektínového receptora, spôsob jeho prípravy a farmaceutický prostriedok, ktorý ho obsahuje**
- (57) Derivát acylguanidínu všeobecného vzorca (I), všetky stereoizomérmé formy a ich zmesi v akomkoľvek pomere, jeho fyziologicky prijateľné soli a jeho prodrogy sú vhodné ako vitronektínový receptorový antagonista, inhibítor resorpcie kostí, inhibítor nádorového rastu alebo nádorových metastáz a protizápalové činidlo na výrobu farmaceutických prostriedkov na terapiu alebo profylaxiu kardiovaskulárnych porúch, restenózy, arteriosklerózy, nefropatie, retinopatie a osteoporózy.

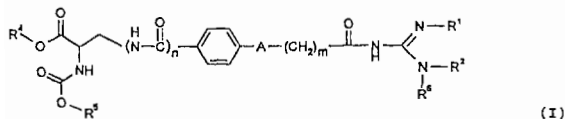

7 (51) C 07D 239/60, A 61K 31/505, C 07D 239/46, 239/52, 239/36, 405/12, 417/12, 403/12, 409/12, 401/12

(21) 1151-2000

(22) 05.02.1999

(31) 198 06 438.1

(32) 17.02.1998

(33) DE

(71) BASF AKTIENGESELLSCHAFT, Ludwigshafen, DE;

(72) Amberg Wilhelm, Schwetzingen, DE; Jansen Rolf, Mannheim, DE; Kling Andreas, Mannheim, DE; Klinge Dagmar, Heidelberg, DE; Riechers Hartmut, Neustadt, DE; Hergenröder Stefan, Mainz, DE; Raschack Manfred, Weisenheim, DE; Unger Liliane, Ludwigshafen, DE;

(74) Žovicová Viera, Mgr., Bratislava, SK;

(86) PCT/EP99/00776

(87) WO 99/42453

(54) **5-Substituované deriváty pyrimidín-2-yloxy karboxylových kyselín, ich príprava a ich využitie ako antagonistov endotelínu**

- (57) Sú opísané deriváty karboxylových kyselín vzorca (I), v ktorom R¹ znamená tetrazol alebo skupinu vzorca (1); R je okrem iného OR⁷, (2), (3) alebo 5-členný heteroaromatický zvyšok; R², R³ = vodík, hydroxylová skupina, NH₂, NH(alkyl), N(alkyl)₂, halogén, alkyl, alkenyl, alkinyl, hydroxyalkyl, halogénalkyl, alkoxy, halogénalkoxy alebo alkyltio; X = halogén, halogénalkyl, hydroxyl; R⁴ a R⁵ = fenyl alebo naftyl, cykloalkyl, fenyl alebo naftyl, ktoré sú viazané v ortopolohe pomocou priamej väzby, metylénovej, etylénovej alebo etenylénovej skupiny, atómu kyslíka alebo atómu síry alebo skupiny SO₂-, NH- alebo N-alkylovej skupiny; alebo päť- alebo šesť-členný heteroaromatický zvyšok; R⁶ = vodík, fenyl alebo naftyl, päť- alebo šesť-členný heteroaromatický zvyšok, alkyl, alkenyl, alkinyl alebo cykloalkyl, pričom uvedené zvyšky môžu byť substituované jedenkrát alebo viackrát pod podmienkou, že R⁶ môže znamenať len vodík, ak Z neznamena jednoduchú väzbu; Z = sira, kyslík, jednoduchá väzba, a fyziologicky prijateľné soli a enantiomérmé čisté a diastereoizomérmé čisté formy. Zlúčeniny sú vhodné na potlačanie chorôb, predovšetkým ako antagonisty endotelínu.

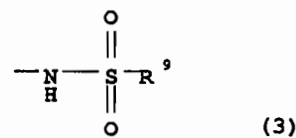
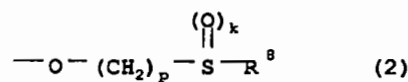
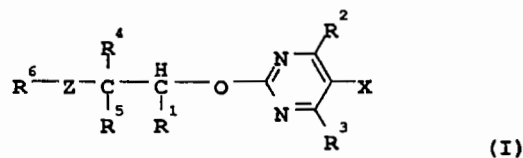

7 (51) C 07D 251/00

(21) 1606-2000

(22) 04.05.1999

(31) 198 21 604.1

(32) 14.05.1998

(33) DE

(71) BASF AKTIENGESELLSCHAFT, Ludwigshafen, DE;

(72) Bayer Herbert, Mannheim, DE; Götz Roland, Ludwigshafen, DE; Keil Michael, Freinsheim, DE; Sauter Hubert, Mannheim, DE; Cullmann Oliver, Mannheim, DE; Gewehr Markus, Kastellaun, DE; Grammenos Wassilios, Ludwigshafen,

DE; Gypser Andreas, Mannheim, DE; Müller Bernd, Frankenthal, DE; Ptock Arne, Ludwigshafen, DE; Ammermann Eberhard, Heppenheim, DE; Grote Thomas, Schifferstadt, DE; Lorenz Gisela, Neustadt, DE; Strathmann Siegfried, Limburgerhof, DE; Harries Volker, Frankenthal, DE;

(74) Žovicová Viera, Mgr., Bratislava, SK;

(86) PCT/EP99/03003

(87) WO 99/59982

(54) **Deriváty bisoximéru, spôsoby a medziprodukty na ich prípravu a ich použitie na ničenie fungicídnych škodcov a živočíšnych škodcov**

(57) Sú opísané bisoximérové deriváty vzorca (I), v ktorom R^1 znamená halogén, C_1 - C_4 -alkyl, C_1 - C_4 -halogénalkyl, C_1 - C_4 -alkoxy alebo C_1 - C_4 -halogénalkoxy; n predstavuje 1 až 5, pričom zvyšky R^1 môžu byť rozdielne, ak n znamená iné číslo ako 1; R^2 znamená C_1 - C_4 -alkyl, C_3 - C_6 -alkenyl alebo C_3 - C_6 -alkinyl, pričom tieto skupiny môžu byť čiastočne alebo úplne halogénované; Q predstavuje $C(=CHOCH_3)-COOCH_3$, $C(=CH-CH_3)-COOCH_3$, $C(=N-OCH_3)-COOCH_3$ alebo $C(=NOCH_3)-CONH-CH_3$. Tiež sú opísané soli bisoximérových derivátov, spôsoby a medziprodukty na prípravu týchto zlúčenín a ich použitia na ničenie živočíšnych škodcov a fungicídnych škodcov.

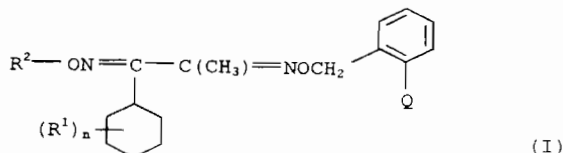

7 (51) C 07D 277/42, A 61K 31/425, C 07D 417/12, A 61K 31/44, C 07D 277/56, 417/06, 417/14, A61K 31/47, 31/50

(21) 521-2000

(22) 27.10.1998

(31) 60/063 634, 60/063 666

(32) 27.10.1997, 28.10.1997

(33) US, US

(71) AGOURON PHARMACEUTICALS, INC., La Jolla, CA, US;

(72) Chong Wesley K. M., Encinitas, CA, US; Chu Shao Song, Encinitas, CA, US; Duvadie Rohit R., San Diego, CA, US; Li Lin, San Diego, CA, US; Xiao Wei, San Diego, CA, US; Yang Yi, San Diego, CA, US;

(74) Bušová Eva, JUDr., Bratislava, SK;

(86) PCT/US98/22809

(87) WO 99/21845

(54) **Substituované 4-aminotiazol-2-ylové zlúčeniny ako inhibitory cyklín-dependentných kináz**

(57) Sú opísané aminotiazolové zlúčeniny vzorca (I), ich farmaceuticky prijateľné soli, proliečivá, farmaceuticky aktívne metabolity. Ďalej je opisované terapeutické alebo profylaktické použitie far-

maceutických prostriedkov obsahujúcich tieto zlúčeniny, spôsoby liečenia zhubných nádorov a iných chorôb podávaním účinného množstva týchto zlúčenín.

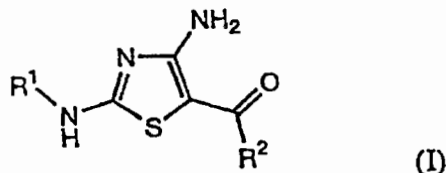

7 (51) C 07D 295/22, C 07C 311/46, C 07D 213/42, 333/20, C 07C 317/34, 323/49, 311/51, 311/53, C 07D 211/46, 211/96, C 07C 311/60, A 61K 31/18

(21) 1381-2000

(22) 11.03.1999

(31) 9805520.5

(32) 17.03.1998

(33) GB

(71) AstraZeneca AB, Södertälje, SE;

(72) Butlin Roger John, Macclesfield, Cheshire, GB; Burrows Jeremy Nicholas, Macclesfield, Cheshire, GB; Clarke David Stephen, Macclesfield, Cheshire, GB; Nowak Thorsten, Macclesfield, Cheshire, GB; Whittamore Paul Robert Owen, Macclesfield, Cheshire, GB;

(74) Čechvalová Dagmar, Bratislava, SK;

(86) PCT/GB99/00739

(87) WO 99/47508

(54) **Benzénsulfónamidové deriváty, spôsob ich prípravy, ich použitie a farmaceutická kompozícia, ktorá ich obsahuje**

(57) Sú opísané zlúčeniny vzorca (I), ich farmaceuticky prijateľné soli alebo *in vivo* hydrolyzovateľné estery, kde kruh X je fenyl alebo šesťčlenný heteroarylový kruh obsahujúci jeden alebo dva kruhové atómy dusíka, kde tieto atómy dusíka sú prípadne oxidované na formu N-oxidu; R^1 a R^2 sú substituenty definované podľa vynálezu; R^3 a R^4 sú substituenty definované podľa vynálezu a sú to alkyl alebo halogénalkyl alebo spoločne tvoria cykloalkylový alebo halogencykloalkylový kruh; R^5 je substituent definovaný podľa vynálezu; Y-Z je väzbová skupina definovaná podľa vynálezu; sú vhodné pri produkcii zvýšenej aktivity PDH u teplokrvných živočíchov, ako je človek. Farmaceutické kompozície, metódy a spôsoby prípravy zlúčenín vzorca (I).

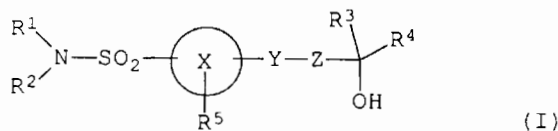

7 (51) C 07D 319/06, 317/24, 493/04, 309/12, 307/20,
C 07F 9/09, A 61K 31/335, 31/66, 31/70

(21) 967-2000

(22) 23.12.1998

(31) 60/068.889

(32) 24.12.1997

(33) US

(71) VERTEX PHARMACEUTICALS INCORPORATED, Cambridge, MA, US;

(72) Hale Michael R., Bedford, MA, US; Tung Roger D., Arlington, MA, US; Baker Christopher T., Waltham, MA, US; Spaltenstein Andrew, Raleigh, NC, US; Furfine Eric Steven, Durham, NC, US; Kaldor Istvan, Durham, NC, US; Kazmierski Wieslaw Wiczyslaw, Raleigh, NC, US;

(74) Čechvalová Dagmar, Bratislava, SK;

(86) PCT/US98/27424

(87) WO 99/33793

(54) **Deriváty sulfónamidov a farmaceutický prostriedok, ktorý ich obsahuje**

(57) Opísané sú proliečivá z triedy sulfónamidov, ktoré sú inhibítormi aspartylproteázy. Nová trieda proliečiv, ktoré sú inhibítormi HIV aspartylproteázy a vyznačujú sa výhodnou rozpustnosťou vo vode, vysokou biologickou využiteľnosťou pri perorálnom podávaní a ľahkou *in vivo* generáciou aktívnej zložky, a farmaceutické kompozície obsahujúce tieto liečivá. Proliečivá a farmaceutické kompozície podľa vynálezu sú obzvlášť vhodné na zníženie zaťaženia pilulkami a zlepšenie celkového komfortu pacienta.

7 (51) C 07D 333/74, 307/92, 209/60, A 61K 31/38,
31/34

(21) 1699-2000

(22) 10.05.1999

(31) 09/076 712

(32) 12.05.1998

(33) US

(71) AMERICAN HOME PRODUCTS CORPORATION, Madison, New Jersey, US;

(72) Wrobel Jay Edward, Lawrenceville, New Jersey, US; Dietrich Arlene Joan, Delran, New Jersey, US; Antane Madelene Miyko, West Windsor, New Jersey, US;

(74) Majlingová Marta, Ing., Bratislava, SK;

(86) PCT/US99/10209

(87) WO 99/61435

(54) **Benzotiofény, benzofurány, indoly, farmaceutický prostriedok s ich obsahom a ich použitie**

(57) Sú opísané benzotiofény, benzofurány alebo indoly všeobecného vzorca (I), v ktorom Ar je skupina vzorca (a), (b) alebo (c); A, B, C, D, E, X, Y, Z¹ a Z² sú určené v hlavnom patentovom nároku; vynález sa ďalej týka farmaceuticky prípustných solí uvedených zlúčenín; uvedené zlúčeniny alebo ich vhodné soli sú prospešné na liečbu metabolických porúch spojených s inzulínovou rezistenciou alebo hyperglykémiou.

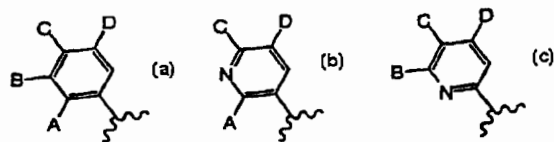
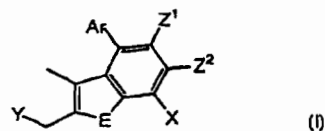

7 (51) C 07D 401/04, A 61K 31/445

(21) 1364-2000

(22) 16.03.1999

(31) 60/078 180

(32) 16.03.1998

(33) US

(71) Celgene Corporation, Warren, NJ, US;

(72) Man Hon-wah, Neshanic Station, NJ, US; Muller George W., Bridgewater, NJ, US;

(74) Majlingová Marta, Ing., Bratislava, SK;

(86) PCT/US99/05562

(87) WO 99/47512

(54) **2-(2,6-Dioxopiperidin-3-yl)izoidolínové deriváty, farmaceutický prostriedok s ich obsahom a ich použitie**

(57) 1-Oxo- a 1,3-dioxo-2-(2,6-dioxopiperidin-3-yl)izoidolínové všeobecného vzorca (I), v ktorom Y je kyslík alebo H₂, jeden z R¹ a R² je halogén, alkyl, alkoxy, alkylamino, dialkylamino, kyano alebo karbamoyl a druhý z R¹ a R² je nezávisle od prvého vodík, halogén, alkyl, alkoxy, alkylamino, dialkylamino, kyano alebo karbamoyl a R³ je vodík, alkyl alebo benzyl; vynález sa ďalej týka farmaceutických prostriedkov s obsahom týchto zlúčenín a ich použitia na zníženie hladín nádorového nekrotického faktora a ďalších zápalových cytokínov u cicavcov.

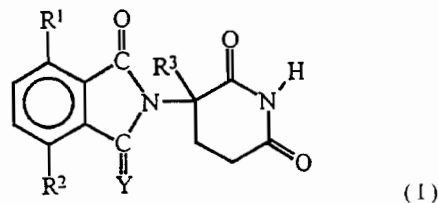

7 (51) C 07D 401/04, 213/78, 213/84

(21) 1565-2000

(22) 07.04.1999

(31) 198 17 264.8

(32) 18.04.1998

(33) DE

(71) BAYER AKTIENGESELLSCHAFT, Leverkusen, DE;

(72) Stoltefuss Jürgen, Haan, DE; Goldmann Siegfried, Wuppertal, DE; Krämer Thomas, Wuppertal, DE; Schlemmer Karl-Heinz, Wuppertal, DE; Niewöhner Ulrich, Wermelskirchen, DE; Paesens Arnold, Haan, DE; Graef Erwin, Velbert, DE;

Lottmann Stefan, Wuppertal, DE; Deres Kark, Bad Bodendorf, DE; Weber Olaf, Wülfrath, DE; Stölting Jörn, Köln, DE;

- (74) Hörmannová Zuzana, Ing., Bratislava, SK;
 (86) PCT/EP99/02344
 (87) WO 99/54326

(54) Dihydropyrimidíny, spôsob ich výroby, liečiva tieto látky obsahujúce a ich použitie

- (57) Sú opísané zlúčeniny všeobecného vzorca (I), prípadne (Ia), spôsob ich výroby, medzi produkty na ich výrobu a ich použitie na výrobu liečiv, obzvlášť na ošetrovanie a profylaxiu vírusových ochorení, obzvlášť hepatitídy B.

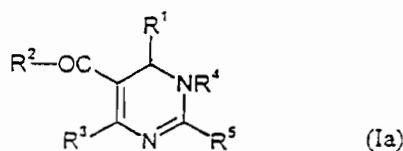
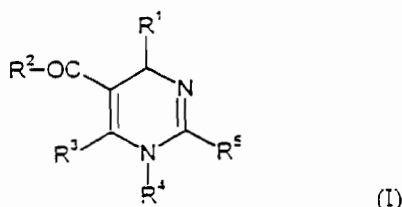

7 (51) C 07D 401/12

(21) 1345-2000

(22) 11.03.1999

(31) 9805558.5

(32) 17.03.1998

(33) GB

(71) KNOLL AKTIENGESELLSCHAFT, Ludwigshafen, DE;

(72) Brennan James Patrick, Nottingham, GB; Turner Andrew Timothy, Nottingham, GB;

(74) Žovicová Viera, Mgr., Bratislava, SK;

(86) PCT/EP99/01574

(87) WO 99/47514

(54) Chemický spôsob prípravy sulfinyl-derivátov oxidáciou zodpovedajúcich tio-derivátov s peroxoboritanmi

- (57) Je opísaný spôsob prípravy zlúčeniny všeobecného vzorca (I), v ktorom R^1 , R^2 , R^3 a R^4 predstavuje a) ($R^1 = CH_3$; $R^2 = OCH_3$; $R^3 = CH_3$; $R^4 = OCH_3$) alebo b) ($R^1 = CH_3$; $R^2 = OCH_2CF_3$; $R^3 = H$; $R^4 = H$), alebo c) ($R^1 = OCH_3$; $R^2 = OCH_3$; $R^3 = H$ a $R^4 = OCHF_2$), a jej farmaceuticky prijateľných solí, zahŕňajúci reakciu zlúčeniny vzorca (II), v ktorom R^1 , R^2 , R^3 a R^4 predstavuje a) ($R^1 = CH_3$; $R^2 = OCH_3$; $R^3 = CH_3$; $R^4 = OCH_3$) alebo b) ($R^1 = CH_3$; $R^2 = OCH_2CF_3$; $R^3 = H$; $R^4 = H$), alebo c) ($R^1 = OCH_3$; $R^2 = OCH_3$; $R^3 = H$ a $R^4 = OCHF_2$) s peroxoboritanovou soľou v kvapalnom riedidle pri hodnote pH v rozsahu od 7,5 do 14, pri zvýšenej teplote v rozsahu od 0 °C po teplotu varu použitého kvapalného riedidla.

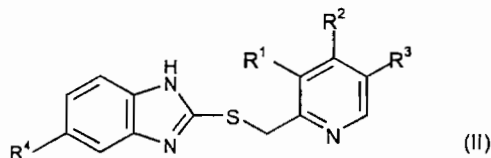
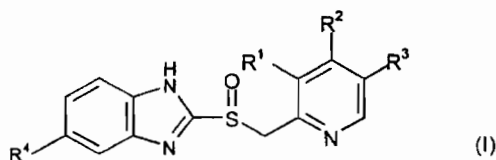

7 (51) C 07D 401/14, A 61K 31/495

(21) 1133-99

(22) 24.02.1998

(31) PCT/EP97/00995, 9715783.8

(32) 27.02.1997, 25.07.1997

(33) WO, GB

(71) PFIZER INC., New York, NY, US;

(72) Stobie Alan, Sandwich, Kent, GB; Gautier Elisabeth Colette Louise, Sandwich, Kent, GB; Waite David Charles, Sandwich, Kent, GB; Crook Robert James, Sandwich, Kent, GB;

(74) Bušová Eva, JUDr., Bratislava, SK;

(86) PCT/EP98/01275

(87) WO 98/38186

(54) Chinoxalindióny, spôsoby a medzi produkty na ich výrobu, ich použitie, farmaceutické prípravky na ich báze a spôsoby liečenia

- (57) V podstate čistá zlúčenina vzorca (I), jej farmaceuticky vhodné soli a solváty tejto zlúčeniny alebo jej solí. Spôsoby a medzi produkty na výrobu týchto zlúčenín. Použitie zlúčenín vzorca (I) na výrobu liečiva na liečenie choroby vyvolaním antagonistického účinku na receptor NMDA, farmaceutické prípravky na ich báze a spôsoby liečenia, predovšetkým neurodegeneratívnych alebo chronických neurologických chorôb.

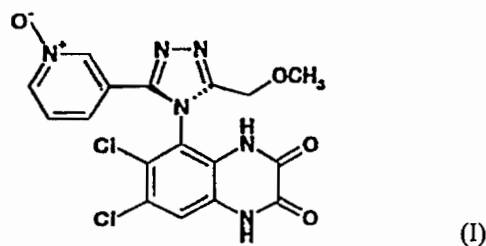

7 (51) C 07D 405/12, 213/70, 311/58, 335/06, 409/12, A 61K 31/35, 31/38, 31/44 // (C 07D 405/12, 311:00, 213:00)

(21) 931-2000

(22) 11.12.1998

(31) 97/16399

(32) 23.12.1997

(33) FR

(71) MERCK PATENT GmbH, Darmstadt, DE;

(72) Festal Didier, Ecully, FR; Nioche Jean Yves, Limonest, FR; Augert Guy, Chanoz Chatenay, FR; Decerprit Jaques, Miribel, FR;

- (74) Bušová Eva, JUDr., Bratislava, SK;
 (86) PCT/EP98/08101
 (87) WO 99/33825
(54) Deriváty N-fenylamidu a N-pyridylamidu, spôsob ich prípravy, ich použitie a farmaceutický prostriedok, ktorý ich obsahuje
 (57) Deriváty N-fenylamidu a N-pyridylamidu všeobecného vzorca (I), kde X znamená O, S alebo CH₂, R¹ a R² znamenajú H, alkyl alebo cykloalkyl alebo spolu s C, na ktorý sú viazané, cykloalkyl, R³ znamená aryl prípadne substituovaný skupinami Y, 5- až 7-členný heteroaryl s 1 až 3 O, S a N prípadne substituovaný skupinami Y, Y znamená halogén, alkyl, alkoxy, alkyltio vždy prípadne substituovaný halogénmi, alebo znamená acylamino, acyloxy, OH, NO₂, CN, NH₂, alkylamino, dialkylamino, pyrolidono, piperidino, morfolino, dialkylsulfonylamino, alkoxykarbonyl, karboxyl, alkylkarbonyl, karbamoyl, alkylkarbamoyl, dialkylkarbamoyl, alkylsulfonyl, R⁴ a R⁵ znamenajú Y alebo H, Ar znamená skupinu vzorca (A), (B) alebo (C), R⁶ a R⁷ znamenajú H alebo spolu vytvárajú väzbu, Z znamená buď i) -CHR⁹, kde znamená R⁹ H alebo alkyl, alebo ii) -CHR¹⁰-CHR¹¹, pričom R¹⁰ a R¹¹ spolu vytvárajú väzbu, alebo R¹⁰ a R¹¹ majú význam ako R⁹, alebo iii) -CHR¹²-CHR¹³-CH₂-, pričom R¹² a R¹³ spolu vytvárajú väzbu, alebo R¹² a R¹³ majú význam ako R⁹, a ich adičné soli s farmaceuticky prijateľnou kyselinou alebo zásadou, ako inhibitory cholesterylacyltransferázy vhodné na výrobu farmaceutických prostriedkov.

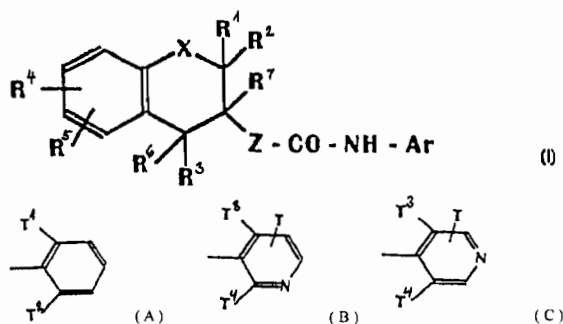

- 7 (51) C 07D 405/12, A 61K 31/445
 (21) 1503-2000
 (22) 09.04.1999
 (31) 9807627.6, 9823856.1
 (32) 09.04.1998, 30.10.1998
 (33) GB, GB
 (71) SMITHKLINE BEECHAM PLC, Brentford, Middlesex, GB;
 (72) Jacewicz Victor Witold, Tonbridge, Kent, GB; Jones Alan David, Tonbridge, Kent, GB; Man John, Tonbridge, Kent, GB;
 (74) Majlingová Marta, Ing., Bratislava, SK;
 (86) PCT/GB99/01106
 (87) WO 99/52901
(54) Maleinán paroxetínu, spôsob jeho výroby a jeho použitie

- (57) Je opísaný maleinán paroxetínu, v ktorom je pomer paroxetínu ku kyseline maleínovej v molarom vyjadrení 1 : 1 alebo 2 : 1, spôsob jeho výroby a jeho použitie na liečenie jednej alebo viacerých porúch.

- 7 (51) C 07D 405/12, A 61K 31/445
 (21) 1591-2000
 (22) 23.04.1999
 (31) 9808896.6
 (32) 25.04.1998
 (33) GB
 (71) SMITHKLINE BEECHAM PLC, Brentford, Middlesex, GB;
 (72) Urquhart Michael, Tonbridge, Kent, GB;
 (74) Majlingová Marta, Ing., Bratislava, SK;
 (86) PCT/GB99/01244
 (87) WO 99/55698
(54) Askorbát paroxetínu, spôsob jeho výroby a jeho použitie
 (57) Je opísaný askorbát paroxetínu v kryštalickej aj nekryštalickej forme, spôsob jeho výroby a jeho použitie na liečenie a profylaxiu CNS porúch.

- 7 (51) C 07D 407/04, 407/14, 413/14, 417/14, 409/14, A 61K 31/35, 31/38, 31/40, 31/42, 31/425
 (21) 1341-2000
 (22) 12.03.1999
 (31) 10/61356
 (32) 12.03.1998
 (33) JP
 (71) TEIJIN LIMITED, Osaka-shi, Osaka, JP; MICROBIAL CHEMISTRY RESEARCH FOUNDATION, Shinagawa-ku, Tokyo, JP;
 (72) Naniwa Yoshimitsu, Hino-shi, Tokyo, JP; Imai Hiroshi, Hino-shi, Tokyo, JP; Ida Tomohide, Hino-shi, Tokyo, JP; Muratani Emiko, Hino-shi, Tokyo, JP; Kitai Kazuo, Hino-shi, Tokyo, JP; Sugimoto Yoshinori, Hino-shi, Tokyo, JP; Kosugi Tomomi, Hino-shi, Tokyo, JP; Takeuchi Akiko, Hino-shi, Tokyo, JP; Watanabe Kunihito, Hino-shi, Tokyo, JP; Tomiyama Takami, Sakai-shi, Osaka, JP; Takeuchi Tomio, Shinagawa-ku, Tokyo, JP; Hamada Masa, Shinagawa-ku, Tokyo, JP;
 (74) Patentservis Bratislava, a. s., Bratislava, SK;
 (86) PCT/JP99/01225
 (87) WO 99/46262
(54) Deriváty benzofuryl- α -pyrónu, farmaceutické prostriedky, synergisty, inhibítory a činidlá
 (57) Sú opísané deriváty benzofuryl- α -pyrónu reprezentované všeobecným vzorcom (I) alebo soli týchto látok, kde R¹ reprezentuje vodík alebo C₁₋₅ alkyl; R² reprezentuje vodík, -CO-R⁵ alebo SO₂R⁵, alebo SO₂R⁶; R³ reprezentuje vodík, C₁₋₅ alkyl atď., a R⁴ je substituent určitej štruktúry pripojený na 4-, 5-, 6- alebo 7- pozíciu benzofuranového kruhu. Tieto zlúčeniny sú použiteľné ako liečivá hyperglyceridémie, ako činidlá zlepšujúce metabolizmus lipidov, preventívne/liečivé látky na arteriosklerózu atď.

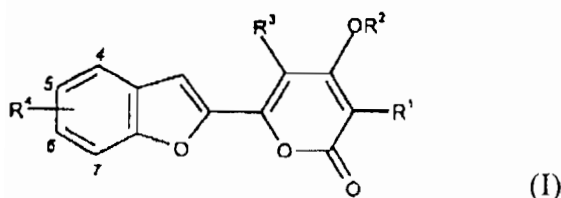

7 (51) C 07D 417/06, A 61K 31/40, C 07D 409/04, 401/12, 403/04, 209/22, 209/12, 209/10, 401/06, 209/42

(21) 1278-2000

(22) 17.02.1999

(31) 09/030 102

(32) 25.02.1998

(33) US

(71) Genetics Institute, Inc., Cambridge, MA, US;

(72) Seehra Jasbir S., Lexington, MA, US; Xiang YiBin, Acton, MA, US; Bemis Jean, Arlington, MA, US; McKew John, Arlington, MA, US; Kaila Neelu, Natick, MA, US; Chen Lihren, Cambridge, MA, US;

(74) Majlingová Marta, Ing., Bratislava, SK;

(86) PCT/US99/03388

(87) WO 99/43672

(54) **Inhibitory fosfolipázových enzýmov, farmaceutický prostriedok s ich obsahom a ich použitie**

(57) Sú opísané inhibitory fosfolipázových enzýmov všeobecného vzorca (A), (B), (C), (D), (E), (F) a ich použitie na inhibíciu fosfolipázovej aktivity enzýmov a na liečenie zápalových stavov.

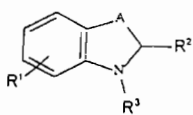

(A)

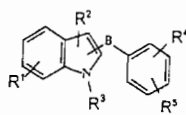

(B)

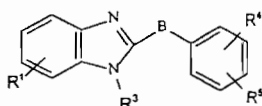

(C)

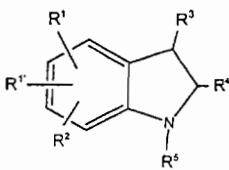

(D)

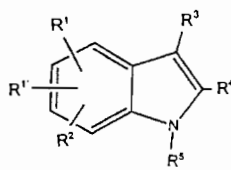

(E)

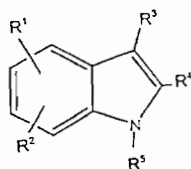

(F)

7 (51) C 07D 473/16, A 61K 31/52, A 61P 35/00, 43/00

(21) 1290-2000

(22) 18.02.1999

(31) 09/030 975

(32) 26.02.1998

(33) US

(71) AVENTIS PHARMACEUTICALS INC., Bridgewater, NJ, US;

(72) Dumont Jennifer A., Flemington, NJ, US; Bitonti Alan J., Ringoes, NJ, US; Borcherding David R., Bangor, PA, US; Peet Norton P., Neshanic Station, NJ, US; Munson H. Randall, Annandale, NJ, US; Shum Patrick W. K., Flemington, NJ, US;

(74) Hörmannová Zuzana, Ing., Bratislava, SK;

(86) PCT/US99/03450

(87) WO 99/43675

(54) **6,9-Disubstituované 2-[trans-(4-aminocyklohexyl)amino]-puríny, farmaceutické prostriedky obsahujúce tieto zlúčeniny a použitie**

(57) Sú opísané zlúčeniny všeobecného vzorca (I), v ktorom R1 je vybraný zo skupiny zahŕňajúcej R2, R2NH- alebo R3R4 N-R5-, R1 je cyklopentyllová, cyklopentenylová a izopropyllová skupina s tou podmienkou, že v prípade, ak R2 je skupina (b), v ktorej n je 1 alebo viac, R1 je izopropyllová alebo cyklopentyllová skupina a význam ďalších špecifických substituentov je uvedený v opise. Ďalej je opísaný farmaceutický prostriedok s ich obsahom a ich použitie na inhibovanie progresie bunkového cyklu, hlavne cdk-2, taktiež na prevenciu apoptózy v neuronálnych bunkách a na inhibovanie vývoja novotvarov.

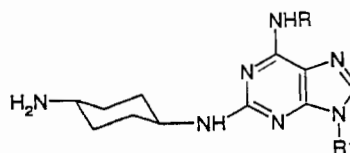

(I)

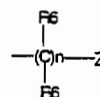

(b)

7 (51) C 07H 17/08, A 61K 31/70

(21) 1398-2000

(22) 22.03.1999

(31) 09/049 458

(32) 27.03.1998

(33) US

(71) ABBOTT LABORATORIES, Abbott Park, IL, US;

(72) Sauer Daryl R., Trevor, WI, US; Haviv Fortuna, Deerfield, IL, US; Randolph John, Mundelein, IL, US; Mort Nicholas A., Waukegan, IL, US; Dalton Christopher R., Mundelein, IL, US; Bruncko Milan, Lake Bluff, IL, US; Kaminski Michele A., Beach Park, IL, US; Crawford Bradley W., Gurnee, IL, US; Frey Lisa Marie, Mundelein, IL, US; Greer Jonathon, Chicago, IL, US;

(74) Rott, Růžička & Guttman, v. o. s., Bratislava, SK;

- (86) PCT/US99/06250
 (87) WO 99/50276
(54) 3',3'-N-bis-Substituované makrolidové LHRH antagonisty
 (57) Sú opísané deriváty 3',3'-N-bis-demetyl-substituované-6-O-metyl-11-deoxy-11,12-cyklického karbamátu erytromycínu A, ktoré sú antagonisy lutenizačného hormónu uvoľňujúceho hormón (LHRH). Tiež sú opísané farmaceutické prípravky obsahujúce zlúčeniny, spôsoby použitia zlúčenín a spôsoby ich prípravy.

7 (51) C 07J 17/00, C 07J 21/00, 41/00, 43/00, A 61K 31/56, 31/58, 31/695

- (21) 1809-2000
 (22) 28.05.1999
 (31) 09/086 560
 (32) 29.05.1998
 (33) US
 (71) RESEARCH TRIANGLE INSTITUTE, Research Triangle Park, NC, US;
 (72) Cook C. Edgar, Staunton, VA, US; Kepler John A., Raleigh, NC, US; Bartley Gary S., Durham, NC, US; Shetty Rupa S., Durham, NC, US;
 (74) Rott, Růžička & Guttmann, v. o. s., Bratislava, SK;
 (86) PCT/US99/10480
 (87) WO 99/62928
(54) 17β-Amino a hydroxylamino-11β-arylsteroidy a ich deriváty majúce agonistické alebo antagonistické hormonálne vlastnosti
 (57) Opísané sú 17β-amino a hydroxylamino steroidy, ktoré sa viažu na receptory progesterínu a majú silnú antiprogestačnú aktivitu ako i steroidné intermediáty vhodné na ich prípravu a spôsoby prípravy steroidných intermediátov. Zlúčeniny sú vhodné na použitie na liečenie fibrómov, endometriózy, v hormonálnej substitučnej terapii a pri kontrole plodnosti a reprodukcie.

7 (51) C 07J 41/00, A61K 31/565, C 07J 43/00, 31/00, A 61K 31/58

- (21) 944-2000
 (22) 23.12.1998
 (31) 197 58 390.3, 198 06 357.1
 (32) 23.12.1997, 10.02.1998
 (33) DE, DE
 (71) SCHERING AKTIENGESELLSCHAFT, Berlin, DE;
 (72) Bohlmann Rolf, Berlin, DE; Heinrich Nikolaus, Berlin, DE; Hofmeister Helmut, Berlin, DE; Kroll Jorg, Berlin, DE; Künzer Hermann, Berlin, DE; Sauer Gerhard, Berlin, DE; Zorn Ludwig, Berlin, DE; Fritzeimer Karl-Heinrich, Berlin, DE; Lessl Monika, Berlin, DE; Lichtner Rosema-rie, Berlin, DE; Nishino Yukishige, Berlin, DE; Parczyk Karsten, Berlin, DE; Schneider Martin, Berlin, DE;
 (74) Hörmannová Zuzana, Ing., Bratislava, SK;
 (86) PCT/EP98/08470
 (87) WO 99/33855

(54) 11β-Halogén-7α-substituované estratriény, ich použitie a farmaceutický prostriedok tieto látky obsahujúci

- (57) Opísané sú 11β-halogén-7α-substituované estratriény všeobecného vzorca (I), ich použitie ako antiestrogénov a farmaceutické prostriedky tieto látky obsahujúce.

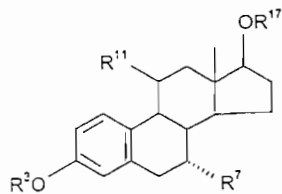

(I)

7 (51) C 07K 1/04

- (21) 1535-2000
 (22) 15.04.1999
 (31) 60/081 897
 (32) 15.04.1998
 (33) US
 (71) Aventis Pharmaceuticals Products Inc., Collegeville, PA, US;
 (72) Sledeski Adam W., Collegeville, PA, US; Mencil James J., Lansdale, PA, US;
 (74) Hörmannová Zuzana, Ing., Bratislava, SK;
 (86) PCT/US99/08435
 (87) WO 99/52933
(54) Spôsob výroby cyklických peptidov viazaných k polymérnemu nosiču
 (57) Je opísaný spôsob výroby cyklických peptidových analógov hormónov prístítnej žľazy viazaných k polymérnemu nosiču a analógov proteínov súvisiacich s hormónmi prístítnej žľazy, pričom tieto analógy obsahujú aspoň jeden mostík medzi bočnými reťazcami dvoch nesusediacich zvyškov aminokyselín, ktorý je založený na príprave jednotlivých fragmentov uvedených analógov a peptidových fragmentov použiteľných pri tomto spôsobe.

7 (51) C 07K 5/023, A 61K 38/04, 31/47, 38/03, C 07D 401/12

- (21) 1382-2000
 (22) 19.03.1999
 (31) 60/078 770
 (32) 19.03.1998
 (33) US
 (71) VERTEX PHARMACEUTICALS INCORPORATED, Cambridge, MA, US;
 (72) Wannamaker Marion W., Stow, MA, US; Bemis Guy W., Arlington, MA, US; Charifson Paul S., Framingham, MA, US; Lauffer David J., Stow, MA, US; Mullican Michael D., Needham, MA, US; Murcko Mark A., Holliston, MA, US; Wilson Keith P., Hopkinton, MA, US; Janetka James W., Waltham, MA, US; Davies Robert J., Cambridge, MA, US; Grillot Anne-Laure, Cambridge, MA, US; Shi Zhan, Shrewsbury, MA, US; Forster Cornelia J., Pelham, NH, US;

- (74) Čechvalová Dagmar, Bratislava, SK;
 (86) PCT/US99/05919
 (87) WO 99/47545
(54) Inhibítory kaspázy, farmaceutická kompozícia, ktorá ich obsahuje, a ich použitie
 (57) Zlúčenina všeobecného vzorca (I), v ktorom Y znamená skupinu (a) alebo (b), ktoré sú inhibítormi kaspázy, najmä enzýmy konvertujúce interleukín-1 β („ICE“), spôsoby ich prípravy, farmaceutické kompozície s ich obsahom a ich použitie na liečenie chorôb sprostredkovaných ineterleukinom-1 („IL-1“), apoptózou, faktorom vyvolávajúcim interferón gama („IGF“) a interferénom- γ („IFN- γ “), vrátane zápalových ochorení, autoimúnnych ochorení, rozkladných ochorení kosti, proliferatívnych porúch, infekčných ochorení a degeneratívnych ochorení.

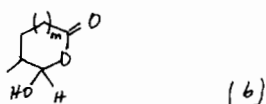
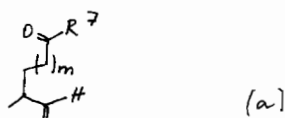
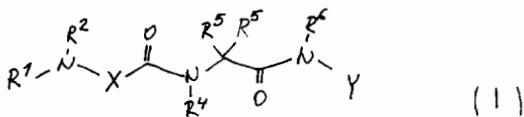

- 7 (51) C 07K 5/023, A 61K 38/06
 (21) 1488-2000
 (22) 07.04.1999
 (31) 98/04367
 (32) 08.04.1998
 (33) FR
 (71) Hoechst Marion Roussel, Puteaux, FR;
 (72) Godard Jean-Yves, Le Raincy, FR; Rognon Valérie, Coubron, FR;
 (74) Bušová Eva, JUDr., Bratislava, SK;
 (86) PCT/FR99/00799
 (87) WO 99/52935
(54) Kryštalické formy 1S-[1alfa(2S*, 3R*), 9alfa]-6,10-dioxo-N-(2-etoxy-5-oxo-tetrahydro-3-furany)-9[[[(1-izochinoly)karbonyl]-amino]-oktahydro-6H-piridazino[1,2-a][1,2]diazepín-1-karboxamidu
 (57) Sú opísané kryštalické formy 1S-[1alfa(2S*,3R*),9alfa]6,10-dioxo-N-(2-etoxy-5-oxo-tetrahydro-3-furany)-9[[[(1-izochinoly)karbonyl]amino]oktahydro-6H-piridazino[1,2-a][1,2]diazepín-1-karboxamidu, anhydrovaného (forma A) a hydratovaného (forma B), ich príprava, ich použitie v lekárstve, ich farmaceutické zloženie a prípravky s ich obsahom.

- 7 (51) C 07K 5/06, A 61K 38/05, C 07 D 471/04, 211/78, A 61K 38/25 // (C 07D 471/04, 231:00, 221:00)
 (21) 1756-99
 (22) 05.06.1998
 (31) 60/050 790
 (32) 25.06.1997
 (33) US
 (71) PFIZER PRODUCTS INC., Groton, CT, US;
 (72) Carpino Philip Albert, Groton, CT, US; Chiu Charles Kwok-Fung, Attleboro, MA, US; Lefker Bruce Allen, Gales Ferry, CT, US; Pan Lydia Codetta, Mystic, CT, US; Treadway Judith Lee, Gales Ferry, CT, US; Zawistoski Michael Paul, West Warwick, RI, US;
 (74) Bušová Eva, JUDr., Bratislava, SK;
 (86) PCT/IB98/00876
 (87) WO 98/58949
(54) Sekretagogum rastového hormónu, jeho použitie a farmaceutický prostriedok, ktorý ho obsahuje
 (57) Zlúčenina všeobecného vzorca (I), jej stereoizomérne zmesi, diastereoméri obohatené, diastereomérne čisté, enantioméri obohatené alebo enantioméne čisté izoméry alebo jej farmaceuticky prijateľné soli a prodrogy, ktoré sú sekretagogmi rastového hormónu a zvyšujú hladinu endogénneho rastového hormónu na použitie na výrobu farmaceutického prostriedku na ošetrovanie odolnosti cicavcov proti inzulínu. Ďalej sú opísané medziprodukty na prípravu zlúčeniny všeobecného vzorca (I) a spôsoby prípravy týchto medziproduktov. Farmaceutický prostriedok obsahujúci účinné množstvo sekretagoga rastového hormónu všeobecného vzorca (I), účinné množstvo α -2-adrenergického agonistu a farmaceuticky prijateľný nosič.

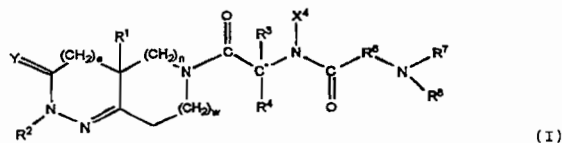

- 7 (51) C 07K 5/075, A 23L 1/236
 (21) 1504-2000
 (22) 11.03.1999
 (31) 10-97701, 11-38190
 (32) 09.04.1998, 17.02.1999
 (33) JP, JP
 (71) AJINOMOTO CO., INC., Chuo-ku, Tokyo, JP;
 (72) Amino Yusuke, Kawasaki-shi, Kanagawa-ken, JP; Yuzawa Kazuko, Kawasaki-shi, Kanagawa-ken, JP; Takemoto Tadashi, Kawasaki-shi, Kanagawa-ken, JP; Nakamura Ryoichiro, Kawasaki-shi, Kanagawa-ken, JP;
 (74) Majlingová Marta, Ing., Bratislava, SK;
 (86) PCT/JP99/01210
 (87) WO 99/52937

(54) Deriváty esterov aspartylových dipeptidov a sladidlo s ich obsahom

(57) Zlúčeniny všeobecného vzorca (1) a ich soli, pričom R^1 , R^2 , R^3 , R^4 a R^5 znamenajú vodíkový atóm, hydroxylovú skupinu, alkoxylovú skupinu s 1 až 3 uhlíkovými atómami, alkylovú skupinu s 1 až 3 uhlíkovými atómami, hydroxyalkyloxy s 2 alebo 3 uhlíkovými atómami; alebo R^1 a R^2 spolu, alebo R^2 a R^3 spolu tvoria metyléndioxy skupinu, pričom R^4 , R^5 a R^1 alebo R^3 , ktoré netvoria súčasť metyléndioxy skupiny, nezávisle jeden od druhého, každý znamená ktorýkoľvek substituent zo substituentov, ako sa uvádzajú pre R^1 , R^3 , R^4 a R^5 ; R^6 znamená vodíkový atóm alebo hydroxylovú skupinu a R^7 znamená metylovú skupinu, etylovú skupinu, izopropyllovú skupinu, *n*-propyllovú skupinu a *tert*-butyllovú skupinu, okrem derivátov, v ktorých R^1 až R^5 sú všetky vodíkové atómy, a derivátov, v ktorých R^2 alebo R^4 je metoxylová skupina a R^3 je hydroxylová skupina, ktoré majú sladiaci účinok a sú použiteľné ako sladidlá, napríklad 1-metyléster N-[N-[3-(3-metyl-4-hydroxyfenyl)propyl]-L- α -aspartyl]-L-fenylalanínu a 1-metyléster N-[N-[3-(3-hydroxy-4-metoxifenyl)propyl]-L- α -aspartyl]-L-fenylalanínu. Ďalej sú opísané sladidlá a podobné látky obsahujúce uvedené deriváty.

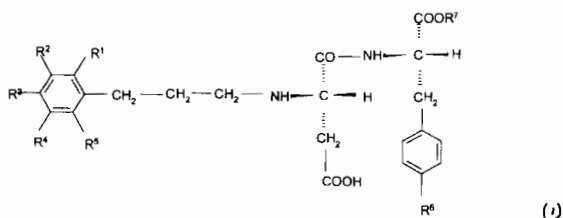
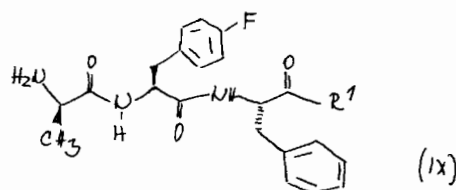
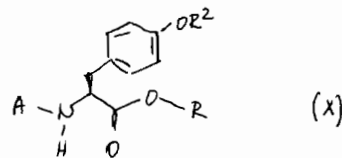
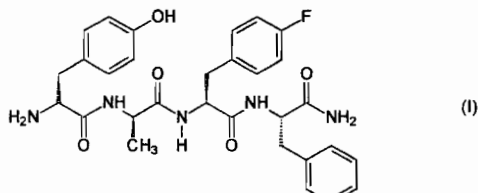

7 (51) C 07K 5/107, 5/083, 1/02, 1/06

- (21) 1344-2000
- (22) 16.03.1999
- (31) 9800865-9
- (32) 16.03.1998
- (33) SE
- (71) AstraZeneca AB, Södertälje, SE;
- (72) Franzén Henry, Södertälje, SE;
- (74) Žovicová Viera, Mgr., Bratislava, SK;
- (86) PCT/SE99/00414
- (87) WO 99/47548

(54) Postup na prípravu tetrapeptidu

(57) Spôsob výroby tetrapeptidu H-Tyr-D-Ala-Phe(pF)-Phe-NH₂ štruktúrneho vzorca (I) alebo jeho farmaceuticky prijateľnej soli, pri ktorom aktivovaný tyrozínový derivát všeobecného vzorca (X) reaguje s tripeptidovým derivátom všeobecného vzorca (IX) za prítomnosti rozpúšťadla za štandardných podmienok, čím sa získa chránený tetrapeptid, z ktorého sa odstráni chrániaca skupina katalytickou hydrogenáciou alebo pôsobením bázy alebo kyseliny za prítomnosti rozpúšťadla, a jeho intermediáty.

7 (51) C 07K 16/00

- (21) 1619-2000
- (22) 22.04.1999
- (31) 98107925.4
- (32) 30.04.1998
- (33) EP
- (71) BOEHRINGER INGELHEIM INTERNATIONAL GMBH, Ingelheim am Rhein, DE;
- (72) Park John Edward, Dr., Biberach, DE; Garin-Chesa Pilar, Dr., Biberach/Riss, DE; Bamberger Uwe, Dr., Ochsenhausen, DE; Rettig Wolfgang J., Dr. med., Biberach/Riss, DE; Lèger Olivier, Annemasse, FR; Saldanha Jose William, Enfield, Middlesex, GB;
- (74) Majlingová Marta, Ing., Bratislava, SK;
- (86) PCT/EP99/02711
- (87) WO 99/57151

(54) Protilátkový proteín, nukleotidová sekvencia kódujúca proteín, rekombinantný DNA vektor, hostiteľská bunka, spôsob jeho výroby, farmaceutický prostriedok s jeho obsahom a jeho použitie

(57) Rekombinantné proteíny protilátok, ktoré majú komplementaritu determinujúce oblasti monoklonálnej protilátky F19, ATCC č. HB8269 a špecificky sa viažu na fibroblastový aktivačný proteín alfa (FAP α), obsahujú modifikácie kostry, ktorých výsledkom je zlepšená schopnosť ich produkcie hostiteľskými bunkami v porovnaní s chimérou protilátkou, ktorá má variabilné oblasti F19 a cudzie konštantné oblasti. Ďalej je opísané použitie uvedených protilátok na diagnostické a terapeutické účely a spôsoby ich výroby.

7 (51) C 08F 287/00, 297/02, 283/06

(21) 1104-2000

(22) 29.01.1999

(31) 98/01001

(32) 29.01.1998

(33) FR

(71) VIRSOL, Paris, FR;

(72) Bru-Magniez Nicole, Paris, FR; Larras Virginie, Sierentz, FR; Riess Gérard, Mulhouse, FR; Breton Pascal, Tigy, FR; Couvreur Patrick, Villebon sur Yvette, FR; Roques-Carnes Claude, Besancon, FR;

(74) Hörmannová Zuzana, Ing., Bratislava, SK;

(86) PCT/FR99/00185

(87) WO 99/38898

(54) Povrchovo aktívne kopolyméry na báze metyldénmalonátu

(57) Biokompatibilné povrchovo aktívne kopolyméry majú široké spektrum použitia, najmä vo farmaceutickej oblasti a pri syntéze materiálu v dispergovanom stave, ako i na úpravu povrchov biologických materiálov. Kopolyméry obsahujú sekvenciu s hydrofóbnym charakterom tvorenú buď homopolymérom tvoreným opakujúcimi sa štruktúrnymi jednotkami všeobecného vzorca (I), v ktorom R_1 znamená alkylovú skupinu obsahujúcu 1 až 6 uhlíkových atómov alebo skupinu $(CH_2)_m-COOR_3$, v ktorom m znamená celé číslo od 1 do 5 a R_3 znamená alkylovú skupinu obsahujúcu 1 až 6 uhlíkových atómov, R_2 znamená alkylovú skupinu obsahujúcu 1 až 6 uhlíkových atómov a n znamená celé číslo od 1 do 5, alebo štatistickým kopolymérom tvoreným rôznymi opakujúcimi sa štruktúrnymi jednotkami definovaného všeobecného vzorca (I), alebo štatistickým kopolymérom tvoreným prevažne jednotkami uvedeného všeobecného vzorca (I).

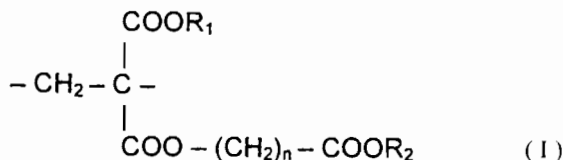

7 (51) C 08G 8/04

(21) 1417-2000

(22) 30.12.1999

(31) 199 03 487.7

(32) 29.01.1999

(33) DE

(71) Bakelite AG, Iserlohn-Letmathe, DE;

(72) Roll Willi, Altenberge, DE; Böttcher Axel, Wesel, DE; Napp Walter, Duisburg, DE; Fricke Peter, Kevelaer, DE;

(74) Hörmannová Zuzana, Ing., Bratislava, SK;

(86) PCT/EP99/10477

(87) WO 00/44802

(54) Spôsob výroby rezolov a ich použitie

(57) Riešenie sa týka spôsobu výroby rezolov reakciou fenolových zlúčenín s aldehydmi za katalytického účinku takých kovových solí, ktorých kationy sa môžu technickým spôsobom ľahko vyzrážať ako ťažko rozpustné soli, pričom sa do reakčnej zme-

si z fenolových zlúčenín, aldehydov a kovových solí pred kondenzačnou reakciou, v jej priebehu alebo po kondenzačnej reakcii pridá dispergačný prostriedok, po ukončenej kondenzačnej reakcii a po pridaní dispergačného prostriedku sa pridá komplexotvorný prostriedok. Získané živice sú i po neutralizácii kyselinou sírovou transparentné. Ďalej sa riešenie týka použitia vyrobených rezolov na výrobu drevených materiálov, pien a laminátov.

7 (51) C 08G 65/48, A 61K 31/155, C 07C 279/18, 257/18, 257/14, A 61K 31/77

(21) 1365-2000

(22) 11.03.1999

(31) 09/041 196

(32) 12.03.1998

(33) US

(71) THE PROCTER & GAMBLE COMPANY, Cincinnati, OH, US;

(72) McIver John McMillan, Cincinnati, OH, US; Underiner Todd Laurence, Cincinnati, OH, US; Bates Timothy, Cincinnati, OH, US;

(74) Patentservis Bratislava, a. s., Bratislava, SK;

(86) PCT/US99/05314

(87) WO 99/46316

(54) Zlúčeniny a prostriedky inhibujúce enzýmy

(57) Sú opísané zlúčeniny všeobecného vzorca (I) a ich tautoméry, prijateľné soli a biohydrolyzovateľné amidy, estery a imidy, kde jednotlivé symboly majú definované významy v opise. Prostriedok na inhibíciu enzýmov obsahuje uvedené zlúčeniny v kombinácii s farmaceuticky prijateľným nosičom obvyklým v prostriedkoch starostlivosti o pokožku.

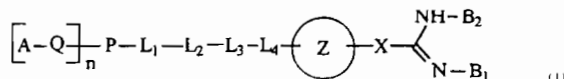

7 (51) C 08G 69/00, 69/04

(21) 1250-2000

(22) 16.12.1998

(31) 198 08 407.2

(32) 27.02.1998

(33) DE

(71) BASF AKTIENGESELLSCHAFT, Ludwigshafen, DE;

(72) Leemann Martin, Heidelberg, DE; Hildebrandt Volker, Mannheim, DE; Thiele Heino, Ludwigshafen, DE; Espig Stefan, Schifferstadt, DE;

(74) Žovicová Viera, Mgr., Bratislava, SK;

(86) PCT/EP98/08239

(87) WO 99/43732

(54) Príprava polyamidov reakčnou destiláciou

(57) Vynález sa týka spôsobu prípravy polyamidov, ich oligomérov alebo ich zmesí, prípadne s ďalšími reakčnými produktmi, reakciou aminonitrilov (A) a ďalších polyamidov tvoriacich monomérov a/alebo oligomérov s vodou reakčnou destiláciou.

Reakčný produkt (P) sa extrahuje zo spodnej časti kolóny v reakčnom destilačnom zariadení a výsledný amoniak (N), ako aj možné ďalšie výsledné zlúčeniny s nízkou molekulovou hmotnosťou a voda sa odoberajú z hlavy kolóny.

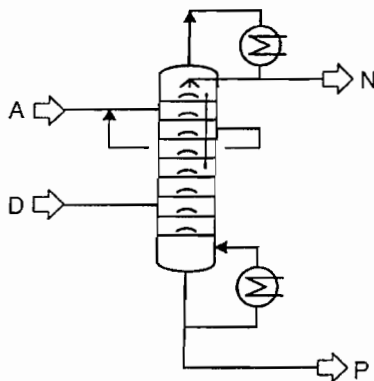

- 7 (51) C 08G 69/00, C 08K 5/3435
 (21) 1359-2000
 (22) 18.03.1999
 (31) 198 12 135.0
 (32) 20.03.1998
 (33) DE
 (71) BASF AKTIENGESELLSCHAFT, Ludwigshafen, DE;
 (72) Breiner Ulrike, Bürstadt, DE; Julius Manfred, Limburgerhof, DE; Neuberg Rainer, Dannstadt-Schauernheim, DE; Weiss Robert, Kirchheim, DE; Wilms Axel, Weisenheim, DE; Hu Harry Y., Arden, NC, US;
 (74) Žovicová Viera, Mgr., Bratislava, SK;
 (86) PCT/EP99/01794
 (87) WO 99/48949
(54) Polyamidy s vlastnou svetelnou a tepelnou stabilitou so zlepšenou odolnosťou proti pôsobeniu vlhkosti
 (57) Vynález sa týka spôsobu prípravy polyamidov charakteristických tým, že sa uskutočňuje polymerizácia východiskových monomérov alebo východiskových oligomérov v prítomnosti najmenej jednej zlúčeniny vzorca (I), kde R znamená funkčnú skupinu R⁸, ktorá obsahuje 1 až 4 rovnaké alebo rozdielne amid tvoriace skupiny R⁷; R¹ predstavuje H, C₁-C₂₀-alkyl, cykloalkyl, benzyl, OR⁶, pričom R⁶ znamená H, C₁-C₂₀-alkyl, cykloalkyl, benzyl; R², R³, R⁴ a R⁵ predstavujú navzájom nezávisle od seba C₁-C₂₀-alkyl; n znamená prirodzené číslo väčšie ako 1, a piperidínové deriváty pripojené k R sú rovnaké alebo rozdielne vzhľadom na substituenty s významom R¹, R², R³, R⁴ a R⁵. Uvedené polyamidy sa môžu použiť na výrobu nití, vlákien, filmov, fóliových štruktúr a výliskov.

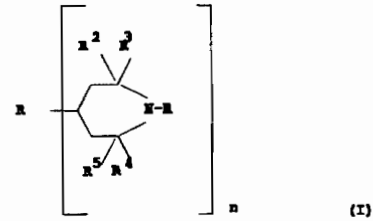

- 7 (51) C 08G 69/04, 69/16, 69/18, 69/08
 (21) 1080-2000
 (22) 02.02.1999
 (31) 198 04 020.2
 (32) 02.02.1998
 (33) DE
 (71) BASF AKTIENGESELLSCHAFT, Ludwigshafen, DE;
 (72) Mohrschladt Ralf, Schwetzingen, DE;
 (74) Žovicová Viera, Mgr., Bratislava, SK;
 (86) PCT/EP99/00653
 (87) WO 99/38907
(54) Výroba polyamidov z aminonitrilov
 (57) Postup výroby polyamidu reakciou aspoň jedného aminonitrilu s vodnými extraktmi monoméru a oligomérov získaných pri výrobe polyamidu extrakciou s vodou sa uskutočňuje v troch stupňoch pri teplote od 90 do 400 °C a tlaku od 0,1 do 35 x 10⁶ Pa s použitím TiO₂ ako katalyzátora.
- 7 (51) C 08G 69/04, 69/08, 69/16, 69/00
 (21) 1081-2000
 (22) 25.01.1999
 (31) 198 04 014.8
 (32) 02.02.1998
 (33) DE
 (71) BASF AKTIENGESELLSCHAFT, Ludwigshafen, DE;
 (72) Mohrschladt Ralf, Schwetzingen, DE; Hildebrandt Volker, Mannheim, DE;
 (74) Žovicová Viera, Mgr., Bratislava, SK;
 (86) PCT/EP99/00456
 (87) WO 99/38905
(54) Diskontinuálny postup na prípravu polyamidov z aminonitrilov
 (57) Dávkový postup na výrobu polyamidu reakciou zmesi obsahujúcej aspoň jeden aminonitril a voliteľne monoméry užitočné na výrobu polyamidu s vodou pozostáva z nasledujúcich krokov: 1. reakcie zmesi s vodou pri teplote od 90 do 400 °C a tlaku od 0,1 do 35 x 10⁶ Pa, čím sa získa reakčná zmes, 2. ďalej reakcie reakčnej zmesi pri teplote od 150 do 400 °C a tlaku, ktorý je nižší ako tlak v kroku 1, pričom teplota a tlak sa volia tak, aby sa získala prvá plynná fáza a prvá kvapalná alebo prvá tuhá fáza, alebo zmes prvej tuhej a prvej kvapalnej fázy a prvá plynná fáza sa oddelí od prvej kvapalnej alebo prvej tuhej fázy, alebo od zmesi prvej kvapalnej a prvej tuhej fázy a 3. zmiešania prvej kvapalnej alebo prvej tuhej

fázy, alebo zmesi prvej kvapalnej a prvej tuhej fázy s plynnou alebo kvapalnou fázou obsahujúcou vodu pri teplote od 150 do 370 °C a pri tlaku od 0,1 do 30 x 10⁶ Pa, čím sa získa zmes produktov, pričom krok 1 sa uskutočňuje za prítomnosti Brönstedovej kyseliny ako katalyzátora.

7 (51) C 08G 69/04, 69/16, 69/08

(21) 1109-2000

(22) 29.01.1999

(31) 198 04 033.4

(32) 02.02.1998

(33) DE

(71) BASF AKTIENGESELLSCHAFT, Ludwigshafen, DE;

(72) Mohrschladt Ralf, Schwetzingen, DE; Krauss Dieter, Grünstadt, DE; Hildebrandt Volker, Mannheim, DE;

(74) Žovicová Viera, Mgr., Bratislava, SK;

(86) PCT/EP99/00602

(87) WO 99/38906

(54) **Kontinuálny postup na výrobu polyamidov z aminonitrilov**

(57) Kontinuálny postup na výrobu polyamidu reakciou aspoň jedného aminonitrilu s vodou pozostáva z nasledujúcich krokov: 1. reakcie aspoň jedného aminonitrilu s vodou pri teplote od 90 do 400 °C a tlaku od 0,1 do 15 x 10⁶ Pa v prietokovej rúrke obsahujúcej náplň katalyzátora na báze Brönstedovej kyseliny; 2. reakcie reakčnej zmesi pri 150 až 400 °C a tlaku, ktorý je nižší ako tlak v kroku 1, pričom teplota a tlak sa volia tak, aby sa získala prvá plynná fáza a prvá kvapalná alebo prvá tuhá fáza, alebo zmes prvej tuhej a prvej kvapalnej fázy a prvá plynná fáza sa oddelí od prvej kvapalnej alebo prvej tuhej fázy, alebo od zmesi prvej kvapalnej a prvej tuhej fázy a 3. zmiešania prvej kvapalnej alebo prvej tuhej fázy, alebo zmesi prvej kvapalnej a prvej tuhej fázy s plynnou alebo kvapalnou fázou obsahujúcou vodu pri teplote od 150 do 370 °C a pri tlaku od 0,1 do 30 x 10⁶ Pa, čím sa získa zmes produktov.

7 (51) C 08G 69/04, 69/28

(21) 1110-2000

(22) 02.02.1999

(31) 198 04 023.7

(32) 02.02.1998

(33) DE

(71) BASF AKTIENGESELLSCHAFT, Ludwigshafen, DE;

(72) Mohrschladt Ralf, Schwetzingen, DE; Hildebrandt Volker, Mannheim, DE; Fuchs Eberhard, Frankenthal, DE;

(74) Žovicová Viera, Mgr., Bratislava, SK;

(86) PCT/EP99/00654

(87) WO 99/38908

(54) **Kontinuálna príprava polyamidov z aminonitrilov**

(57) Kontinuálny postup pozostáva z nasledujúcich krokov: 1. reakcie aspoň jedného aminonitrilu s vodou pri teplote od 90 do 400 °C a tlaku od 0,1 do 35 x 10⁶ Pa v prietokovej rúrke obsahujúcej katalyzátor na báze Brönstedovej kyseliny vybraný spomedzi katalyzátorov na báze beta-zeolitov, vrstevnatých silikátov alebo oxidu titaničitého pozostávajúceho zo 70 až 100 % hmotn. anatasu a od 0 do 30 % hmotn. rutilu a v ktorom až do 40 % hmotn. oxidu titaničitého možno nahradiť oxidom volfrámovým, čím sa získa reakčná zmes, 2. ďalej reakcie reakčnej zmesi pri teplote od 150 do 400 °C a tlaku, ktorý je nižší ako tlak v kroku 1, za prítomnosti katalyzátora na báze Brönstedovej kyseliny, pričom teplota a tlak sa volia tak, aby sa získala prvá plynná fáza a prvá kvapalná alebo prvá tuhá fáza, alebo zmes prvej tuhej a prvej kvapalnej fázy, a prvá plynná fáza sa oddelí od prvej kvapalnej alebo prvej tuhej fázy, alebo od zmesi prvej kvapalnej a prvej tuhej fázy a 3. zmiešania prvej kvapalnej alebo prvej tuhej fázy, alebo zmesi prvej kvapalnej a prvej tuhej fázy s plynnou alebo kvapalnou fázou obsahujúcou vodu pri teplote od 150 do 370 °C a pri tlaku od 0,1 do 30 x 10⁶ Pa, čím sa získa výsledná zmes produktov.

7 (51) C 08G 69/04, C 08L 77/00

(21) 1174-2000

(22) 26.02.1999

(31) 198 08 489.7

(32) 27.02.1998

(33) DE

(71) BASF AKTIENGESELLSCHAFT, Ludwigshafen, DE;

(72) Mohrschladt Ralf, Schwetzingen, DE; Weber Martin, Maikammer, DE; Hildebrandt Volker, Mannheim, DE;

(74) Žovicová Viera, Mgr., Bratislava, SK;

(86) PCT/EP99/01257

(87) WO 99/43733

(54) **Spôsob na prípravu polymérnych zmesí z aminonitrilov a termoplastických polymérov**

(57) Vynález sa týka spôsobu prípravy polymérnych zmesí reakciou najmenej jedného aminonitrilu s vodou v prítomnosti termoplastických polymérov a prípadne ďalších monomérov, ktoré tvoria polyamid. Spôsob zahŕňa reakciu najmenej jedného aminonitrilu s vodou pri teplote od 90 do 400 °C a tlaku od 0,1 do 35 x 10⁶ Pa, pričom sa získa reakčná zmes; ďalšiu reakciu reakčnej zmesi pri teplote od 150 do 400 °C a tlaku, ktorý je nižší ako tlak v predošlom kroku, pričom teplota a tlak sa zvolia takým spôsobom, aby sa získala prvá plynná fáza a prvá kvapalná alebo prvá pevná fáza, alebo zmes pozostávajúca z prvej pevnej

fázy a prvej kvapalnej fázy a prvá plynná fáza sa oddelí od prvej kvapalnej alebo prvej pevnej fázy, alebo zmesi obsahujúcej prvú kvapalnú a prvú pevnú fázu; a zmiešaním prvej kvapalnej alebo prvej pevnej fázy, alebo zmesi obsahujúcej prvú kvapalnú a prvú pevnú fázu s plynnou alebo kvapalnou fázou, ktorá obsahuje vodu a ktorá môže obsahovať termoplastické polyméry a prípadne prídavné monoméry, ktoré tvoria polyamid. Uvedené zmiešanie sa uskutočňuje pri teplote od 150 do 370 °C a tlaku od 0,1 do 30 x 10⁶ Pa a získa sa polymérna zmes, pričom polyméry a prídavné monoméry, ktoré tvoria polyamid, sa pridávajú v jednom alebo vo viacerých krokoch.

7 (51) C 08G 69/08, 69/04

(21) 1163-2000

(22) 23.02.1999

(31) 198 08 490.0

(32) 27.02.1998

(33) DE

(71) BASF AKTIENGESELLSCHAFT, Ludwigshafen, DE;

(72) Mohrschladt Ralf, Schwetzingen, DE; Hildebrandt Volker, Mannheim, DE;

(74) Žovicová Viera, Mgr., Bratislava, SK;

(86) PCT/EP99/01169

(87) WO 99/43734

(54) Spôsob výroby polyamidov zo zlúčenín aminokarboxylových kyselín

(57) Vynález sa týka spôsobu výroby polyamidov reakciou zlúčenín aminokarboxylových kyselín v zmesi s aminonitrilmi a ich produktmi hydrolyzy a prípadne reagujú v prítomnosti vody. Okrem toho sa zlúčeniny nechajú reagovať v kvapalnej fáze, pričom sa podrobia zvýšenému tlaku a zvýšenej teplote, a v prítomnosti kovových oxidov ako heterogénnych katalyzátorov, pričom kovové oxidy sa umiestnia dovnútra taveniny, čo umožňuje mechanické oddelenie z reakčnej zmesi a odstránenie z reakčnej zmesi v priebehu alebo po polymerizácii.

7 (51) C 08G 69/20, 69/18

(21) 1161-2000

(22) 22.02.1999

(31) 198 08 190.1

(32) 26.02.1998

(33) DE

(71) BASF AKTIENGESELLSCHAFT, Ludwigshafen, DE;

(72) Mohrschladt Ralf, Schwetzingen, DE; Hildebrandt Volker, Mannheim, DE; Pipper Gunter, Bad Dürkheim, DE; Fuchs Eberhard, Frankenthal, DE;

(74) Žovicová Viera, Mgr., Bratislava, SK;

(86) PCT/EP99/01135

(87) WO 99/43735

(54) Spôsob výroby polyamidov

(57) Vynález sa týka spôsobu výroby polyamidov polymerizáciou laktámov v prítomnosti kovových oxidov ako heterogénnych katalyzátorov. Podľa vynálezu sa kovové oxidy umiestnia dovnútra taveniny, čo umožňuje mechanické oddelenie od reakčnej zmesi, a odstráni sa z reakčnej zmesi v priebehu alebo po ukončení polymerizácie.

7 (51) C 08J 9/08, C 08G 18/79, 18/28

(21) 1454-2000

(22) 01.04.1999

(31) 60/080 541, 60/094 396

(32) 03.04.1998, 28.07.1998

(33) US, US

(71) HUNTSMAN ICI CHEMICALS LLC, Wilmington, Newcastle, DE, US;

(72) Rothacker Andreas, Hoeilaart, BE;

(74) Čechvalová Dagmar, Bratislava, SK;

(86) PCT/EP99/02261

(87) WO 99/51668

(54) Reakčný systém na polyizokyanurátové peny, jeho reakčný produkt a spôsob výroby týchto pien

(57) Reakčné systémy zahŕňajú polyizokyanurát a polyizokyanurátovú reaktívnu zložku, ktorá obsahuje trimerizačný katalyzátor, polyol a nadúvadlo na báze karboxylovej kyseliny, a prípadne vodu ako ko-nadúvadlo. Uvedené reakčné systémy môžu byť napenené výhradne karboxylovou kyselinou, pričom sa získajú produkty získané injekčným tvarovaním pri kratšom čase zotrvania týchto produktov vo forme.

7 (51) C 08K 3/00

(21) 1653-2000

(22) 29.04.1999

(31) 60/084 171

(32) 04.05.1998

(33) US

(71) HUNTSMAN ICI CHEMICALS LLC, Wilmington, Newcastle, DE, US;

(72) Macfarland David, Rochester Hills, MI, US;

(74) Čechvalová Dagmar, Bratislava, SK;

(86) PCT/EP99/02915

(87) WO 99/57184

(54) Plnená polyolová kompozícia

(57) Opisujú sa plnené polyolové kompozície, ktoré majú hustotu väčšiu ako asi 1,5 a viskozitu nižšiu ako asi 100 Pa . s pri teplote 25 °C, pričom obsahujú aspoň jeden polyol zvolený z množiny zahŕňajúcej stredne molekulárne trioly, stredne molekulárne dioly, ich zmesi a práškové plnivo. Tieto plnené polyoly sú vhodné najmä na výrobu plnených polyuretánových kompozícií.

7 (51) C 08K 5/15, C 08L 23/00

(21) 174-99

(22) 10.02.1999

(71) VUCHT, a. s., Bratislava, SK;

(72) Latika Atilla, RNDr., Bratislava, SK; Alexy Pavel, Ing., CSc., Pezinok, SK; Považancová Marta, Ing., Bratislava, SK; Végh Zsolt, Ing., Galanta, SK; Wenchich Štefan, Ing., Bratislava, SK; Fiedler Karol, RNDr., Dunajská Lužná, SK; Sandtnerová Alena, Ing., Modra, SK; Kunovská Tatiana, Nitrianska Streda, SK;

(74) Bachratá Magdaléna, Mgr., Bratislava, SK;

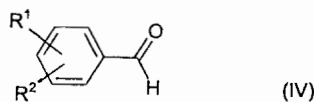
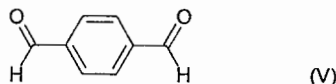
(54) **Prostriedok na zlepšenie optických a mechanických vlastností polyolefínov a kompozícia na báze polyolefínov**(57) Je opísaný prostriedok na zlepšenie optických a mechanických vlastností polyolefínov pozostávajúci z produktov kondenzácie sorbitolu s tereftalaldehydom (1,4-benzéndikarboxaldehydom) štruktúrneho vzorca (V) a substituovaným benzaldehydom všeobecného vzorca (IV), kde R^1 je C_{1-4} alkyl, alkoxy, halogén, R^2 je H, C_{1-4} alkyl, v mólových pomeroch tereftalaldehyd : substituovaný denzaldehyd : sorbitol = 1 : 1,5 až 2,5 : 1,5 až 4. Podstatu riešenia tvorí aj kompozícia na báze polyolefínov so zlepšenými optickými a mechanickými vlastnosťami, ktorá obsahuje uvedený prostriedok v množstve 0,01 až 3,0 % hmotn., vzťahnuté na hmotnosť polyolefínu.

7 (51) C 08K 5/3435, C 08G 69/00

(21) 1199-2000

(22) 11.02.1999

(31) 60/077 269

(32) 09.03.1998

(33) US

(71) BASF CORPORATION, Mount Olive, NJ, US;

(72) Hu Harry Y., Arden, NC, US; Bailey Bobby J., Candler, NC, US;

(74) Žovicová Viera, Mgr., Bratislava, SK;

(86) PCT/EP99/00889

(87) WO 99/46323

(54) **Svetelne a tepelne stabilný polyamid**

(57) Svetelne a tepelne stabilný polyamid so zabudovanými stabilizátormi sa pripravuje polymerizáciou monomérov tvoriacich polyamid za prítomnosti účinného množstva aspoň jednej bránenej piperidínovej zlúčeniny a aspoň jednej alifatickej dikarboxylovej zlúčeniny ako reťazec regulujúcej zlúčeniny.

7 (51) C 08K 9/04, 3/36

(21) 1418-2000

(22) 22.03.1999

(31) 198 14 839.9

(32) 02.04.1998

(33) DE

(71) BAYER AKTIENGESELLSCHAFT, Leverkusen, DE;

(72) Scholl Thomas, Bergisch-Gladbach, DE; Wendling Peter, Leverkusen, DE; Trimbach Jurgen, Koln, DE;

(74) Hörmannová Zuzana, Ing., Bratislava, SK;

(86) PCT/EP99/01912

(87) WO 99/51673

(54) **Emulzné kaučukové zmesi obsahujúce hydrofobizované oxidové alebo kremičitanové plniva a ich použitie na výrobu pneumatík**(57) Riešenie sa týka spôsobu výroby kaučukových zmesí obsahujúcich 1 až 500 hmotnostných dielov jedného alebo viacerých hydrofóbných plnív so zmáčateľnosťou metanolom ≥ 5 % hmotnostných na 100 hmotnostných dielov kaučuku, pri ktorom sa hydrofobizované plniva zmiešajú s jedným alebo viacerými kaučukovými latexmi a zmes sa potom spracuje. Použitie kaučukových zmesí na výrobu pneumatík, behúnov alebo tvarových telies všetkých druhov.

7 (51) C 08K 9/06, C 08J 3/215, C 08L 21/00

(21) 1558-2000

(22) 20.03.1999

(31) 198 16 972.8

(32) 17.04.1998

(33) DE

(71) PKU PULVERKAUTSCHUK UNION GMBH, Marl, DE;

(72) Görl Udo, Bornheim-Roisdorf, DE; Stober Reinhard, Hasselroth, DE; Lauer Hartmut, Baden Soden-Salmünster, DE; Ernst Uwe, Marl, DE;

(74) Bušová Eva, JUDr., Bratislava, SK;

(86) PCT/EP99/01971

(87) WO 99/54397

(54) **Kaučukové prášky obsahujúce modifikované plniva, spôsob ich výroby a použitie**

(57) Práškové kaučuky obsahujú plniva pevne spojené s kaučukovou matricou, modifikované organokremičitými zlúčeninami vzorcov (I), (II) alebo (III), v ktorých jednotlivé symboly majú svoje špecifické významy uvedené v opise v množstve od 20 do 250 hmotn. dielov na 100 dielov kaučuku.

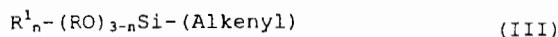
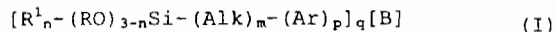

- 7 (51) C 08L 3/08, D 21H 17/37, 21/10, 17/29
 (21) 604-2000
 (22) 23.10.1998
 (31) 08/960 648, 09/059 556
 (32) 30.10.1997, 14.04.1998
 (33) US, US
 (71) E. I. DU PONT DE NEMOURS AND COMPANY, Wilmington, DE, US;
 (72) Moffett Robert Harvey, Landenberg, PA, US;
 (74) Bušová Eva, JUDr., Bratislava, SK;
 (86) PCT/US98/22488
 (87) WO 99/23155
(54) Úprava kationovej škrobovej zmesi na odstránenie častíc z vodných disperzií
 (57) Modifikované škroby pripravené varením amfotérneho alebo kationového škrobu a polyakrylamidov zlepšujú účinnosť pri výrobe papiera, ak sa pridá rozpustná zlúčenina hliníka vo forme Al_2O_3 v množstve 0,005 až 2,5 kg na 1 tonu suchého papiera. Polyakrylamid je kationový alebo aniónový s molekulovou hmotnosťou aspoň 500 000 a stupňom substitúcie od 1 do 80 %.

- 7 (51) C 08L 29/04, 1/02, 97/00, C 08K 5/053, C 08J 5/02
 (21) 458-99
 (22) 08.04.1999
 (71) SEDOS, s. r. o., Krakovany, SK;
 (72) Alexy Pavol, Ing., CSc., Pezinok, SK; Bakoš Dušan, prof. Ing., DrSc., Bratislava, SK; Kolomazník Karel, prof. Ing., DrSc., Zlín, CZ; Sedlák Michal, Ing., CSc., Krakovany, SK; Sedláková Eva, Ing., CSc., Krakovany, SK;
 (74) Holoubková Mária, Ing., Bratislava, SK;
(54) Polymérny vodorozpustný biodegradabilný materiál a spôsob jeho prípravy
 (57) Polymérny vodorozpustný biodegradabilný materiál pozostáva z polyvinylalkoholu so stupňom hydrolyzy 70 až 99 % a viskozitou 3 až 35 mPas a prírodného oligoméru až polyméru s relatívnou priemernou mólou hmotnosťou od 3000 do 30 000, plniva a/alebo biologicky aktívnych zlúčenín v množstve od 85 do 5 % hmotn. Spôsob prípravy polymérneho vodorozpustného biodegradabilného materiálu spočíva v tom, že sa pôsobí na polyvinylalkohol a/alebo parciálne zmydelnený polyvinylacetát tak, že zmes zložiek v tuhej forme sa roztaví za vzniku homogénnej taveniny, ktorú možno priamo tvarovať na finálny výrobok, ako sú vodorozpustné fólie, nekonečné vlákna alebo vodorozpustný taviteľný granulát. Príprava polymérneho vodorozpustného biodegradabilného materiálu sa môže uskutočniť aj tak, že komponenty biodegradabilného materiálu po naformulovaní a zreagovaní vo forme vodného roztoku, sólu alebo disperzie tvoria priamo aplikovateľnú sústavu, alebo sa táto vedie na sušenie za tvorby jemného, ľahko aplikovateľného materiálu.

- 7 (51) C 10L 1/14, 10/00, 1/10
 (21) 1111-2000
 (22) 05.02.1999
 (31) 198 04 756.8
 (32) 06.02.1998
 (33) DE
 (71) BASF AKTIENGESELLSCHAFT, Ludwigshafen, DE;
 (72) Jakob Claus Peter, Viernheim, DE; Bähr Christoph, Meckenheim, DE; Schwahn Harald, Wiesloch, DE; Posselt Dietmar, Heidelberg, DE;
 (74) Žovicová Viera, Mgr., Bratislava, SK;
 (86) PCT/EP99/00778
 (87) WO 99/40166
(54) Pevné prísady do palív
 (57) Pevné prísady do paliva obsahujú homogénnu zmes pevného zhutňujúceho činidla rozpustného v palive a najmenej jednu kvapalnú prísadu do paliva, pričom obsah prísady je od 40 do 99 % hmotn., vzťahnuté na celkovú hmotnosť, pričom je pevná alebo mazľavá pri štandardných podmienkach teploty a tlaku a obsahuje najmenej jednu detergentnú prísadu v množstve viac ako približne 10 % hmotn., vzťahnuté na celkovú hmotnosť prísady.

- 7 (51) C 11D 3/00, 1/83, 1/94, 3/20
 (21) 1620-2000
 (22) 30.04.1998
 (71) HENKEL KOMMANDITGESELLSCHAFT AUF AKTIEN, Düsseldorf, DE;
 (72) Giesen Brigitte, Düsseldorf, DE; Laske Christian, Perchtoldsdorf, AT; Zaika Dagmar, Mettmann, DE; Andree Hans, Leichlingen, DE; Heinzel Michael, Mettmann, DE; Stelter Norbert, Monheim, DE;
 (74) Majlingová Marta, Ing., Bratislava, SK;
 (86) PCT/EP98/02565
 (87) WO 99/57235
(54) Antibakteriálny prostriedok na ručné umývanie riadu
 (57) Antibakteriálny prostriedok obsahuje jeden alebo viaceré alkylbenzénsulfonáty, ako aj kyselinu benzoovú a/alebo jednu alebo viaceré jej soli. Kyselina benzoová prípadne jej soli sú vhodné na použitie ako antibakteriálna účinná zložka v prostriedkoch na ručné umývanie riadu obsahujúcich alkylbenzénsulfonáty.

- 7 (51) C 11D 3/40, 17/00
 (21) 1719-2000
 (22) 05.05.1999
 (31) 198 21 695.5
 (32) 14.05.1998
 (33) DE
 (71) HENKEL KOMMANDITGESELLSCHAFT AUF AKTIEN, Düsseldorf, DE;
 (72) Härer Jürgen, Düsseldorf, DE; Janke Hans, Korschenbroich, DE; Holderbaum Thomas, Monheim, DE;
 (74) Majlingová Marta, Ing., Bratislava, SK;

- (86) PCT/EP99/03067
 (87) WO 99/60088
 (54) **Použitie farbív na zafarbenie tuhých alebo kvapalných prostriedkov na strojové umývanie riadu**
 (57) Použitie farbív zo skupiny Ponceau 4R (CAS-č. 2611-82-7, CI 16255), Allura Red 40 (CAS-č. 25956-17-6, CI 16035), Supranol® Rot GW (CAS-č. 61901-44-8), Aluminium Rot RLW (CI Mordant Red 83), Basantol® Rot 310 (CAS-č. 61951-36-8), Basacid® Grün 970 (CAS-č. 19381-50-1), Supranol® Grün 6 GW (prípravok antrachinónového farbiva s Acid Green 81), Supranol® Grün BW (prípravok antrachinónového farbiva s Acid Green 84), Ultramarinblau-6394 (CAS-č. 57455-37-5, CI 77007), Acid Yellow 17 (CAS-č. 6359-98-4, CI 18965), Acid Yellow 23 (CAS-č. 1934-21-0, CI 19140) na zafarbenie tuhých alebo kvapalných prostriedkov na strojové umývanie riadu.

7 (51) C 11D 11/00, 17/06

- (21) 1623-2000
 (22) 17.04.1999
 (31) 198 18 966.4
 (32) 28.04.1998
 (33) DE
 (71) HENKEL KOMMANDITGESELLSCHAFT AUF AKTIEN, Düsseldorf, DE;
 (72) Harth Hubert, Perchtoldsdorf, AT; Madle Petra-Stefanie, Wien, AT; Nitsch Gisela, Bisamberg, AT; Pfeifer Franz, Wien, AT; Seif Johann, Senftenberg, AT; Senger Herbert, Wien, AT;
 (74) Majlingová Marta, Ing., Bratislava, SK;
 (86) PCT/EP99/02595
 (87) WO 99/55820
 (54) **Spôsob výroby granulátov pracieho alebo čistiacieho prostriedku, prací prostriedok vyrobený týmto spôsobom a jeho použitie**
 (57) Spôsob výroby granulátov, ktoré majú sypanú hmotnosť, ktorá predstavuje maximálne 85 % teoretickej litrovej hmotnosti vypočítanej pomocou normálnej metódy výpočtu, spočíva v miešaní a aglomerovaní jednej alebo viacerých tuhých látok s jednou alebo viacerými granulovými kvapalinami v miešačke s výpustným žľabom (13), ktorá je rozdelená na zónu miešania (1) a zónu domiešavania (2) a ktorá má odrážaciu lištu (5), ktorá je upevnená na čelnej lamele (4) a ktorá prechádza odtiaľ cez celú zónu miešania (1) a prípadne zasahuje do zóny domiešavania (2).

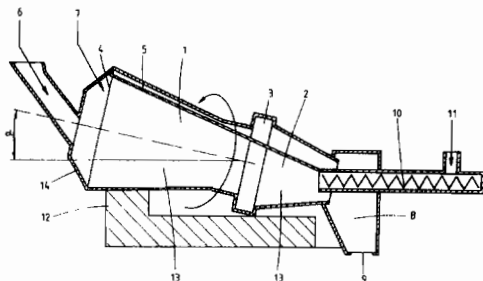

7 (51) C 11D 17/00, B 01J 2/22

- (21) 1770-2000
 (22) 14.05.1999
 (31) 198 22 973.9
 (32) 25.05.1998
 (33) DE
 (71) HENKEL KOMMANDITGESELLSCHAFT AUF AKTIEN, Düsseldorf, DE;
 (72) Holderbaum Thomas, Monheim, DE; Faeser Karl-Martin, Duisburg, DE; Härer Jürgen, Düsseldorf, DE; Nitsch Christian, Düsseldorf, DE; Beaujean Hans-Josef, Dormagen, DE;
 (74) Majlingová Marta, Ing., Bratislava, SK;
 (86) PCT/EP99/03335
 (87) WO 99/61574
 (54) **Tvarovaný výrobok pracích a čistiacich prostriedkov**
 (57) Tvarovaný výrobok pracích a čistiacich prostriedkov z lisovateľného časticového materiálu, ktorý má priehľbinu, relatívnu šírku steny - podiel šírky vzdialenosti okraja priehľbiny od okraja tvarovaného výrobku a šírky tvarovaného výrobku $\leq 0,4$.

7 (51) C 12N 1/21, 15/52, C 12P 13/08 // (C 12N 1/21, C 12R 1:15)

- (21) 1014-2000
 (22) 03.07.2000
 (31) 199 31 317.2
 (32) 07.07.1999
 (33) DE
 (71) Degussa-Hüls Aktiengesellschaft, Frankfurt am Main, DE; Forschungszentrum Jülich GmbH, Jülich, DE;
 (72) Möckel Bettina, Dr., Bielefeld, DE; Pfeiffer Walter, Dr., Halle, DE; Kreutzer Caroline, Melle, DE; Hans Stephan, Osnabrück, DE; Rieping Mechthild, Dr., Bielefeld, DE; Eggeling Lothar, Dr., Jülich, DE; Sahm Hermann, prof., Jülich, DE; Patek Miroslav, Dr., Praha, CZ;
 (74) Bušová Eva, JUDr., Bratislava, SK;
 (54) **Coryneformné baktérie produkujúce L-lyzín a spôsob prípravy L-lyzínu**
 (57) Sú opísané kmene coryneformných baktérií produkujúce L-lyzín so zosilneným génom lysE (lyzín-export carrier-gén), v ktorých prídavné gény vybrané zo skupiny dapA-gén (gén dihydrodipikolinát-syntetázy), lysC-gén (gén aspartát-kinázy), dapB-gén (gén dihydrodipikolinát-reduktázy) alebo pyc-gén, predovšetkým však dapA-gén a lysC-gén (gén aspartát-kinázy), sú zosilňované, predovšetkým preexprimované, a spôsob prípravy L-lyzínu.

7 (51) C 12N 15/01, 1/20, 1/21, G 01N 33/50
// (C 12N 1/20, C 12R 1:34)

- (21) 1534-2000
- (22) 10.04.1999
- (31) 198 17 921.9
- (32) 17.04.1998
- (33) DE
- (71) GRÜNENTHAL GmbH, Aachen, DE;
- (72) Schumann Giesbert, Jena, DE; Möllmann Ute, Jena, DE; Heinemann Irmgard, Jena, DE;
- (74) Hörmannová Zuzana, Ing., Bratislava, SK;
- (86) PCT/EP99/02438
- (87) WO 99/54454

(54) **Mutanty druhov Mycobacterium a ich použitie na skríning vektorov antibiotík**

- (57) Sú opísané mutanty druhov Mycobacterium a ich použitie na skríning potenciálnych vektorov antibiotík. Nové mutanty sú charakteristické tým, že majú inaktivované gény kódujúce komponenty sideroforového systému na viazanie železa. Tieto gény sa inaktivujú buď a) mutagénou s použitím chemických alebo fyzikálnych mutagénov, b) pomocou „gene replacement“, t. j. zámenou kompletného génu alebo jeho častí za markerový gén, c) delečnou alebo inzertnou deaktiváciou, alebo d) kombináciou uvedených metód. Takto získané mutanty sú základom na skríning sideroforov, ktoré sú transportované do mykobakteriálnych buniek nezávisle od exochelín/mykobaktínového transportného systému, a ktoré tak predstavujú potenciálne vektory antibiotík.

7 (51) C 12N 15/12, C 12P 21/02, C 07K 14/475,
C 12N 1/21 // C 12N 5/10, A 61K 38/18
(C 12N 1/21, C 12R 1:19)

- (21) 5008-90
- (22) 15.10.1990
- (31) 422383, 537198, 573616, 589701
- (32) 16.10.1989, 11.06.1990, 24.08.1990, 01.10.1990
- (33) US, US, US, US
- (71) Amgen Inc., Thousand Oaks, CA, US;
- (72) Zsebo Krisztina M., Thousand Oaks, CA, US; Suggs Sidney Vaughn, Newbury Park, CA, US; Bosselman Robert A., Thousand Oaks, CA, US; Martin Francis Hall, Thousand Oaks, CA, US;
- (74) Bušová Eva, JUDr., Bratislava, SK;

(54) **DNA sekvencia, polypeptid majúci hematopoetickú biologickú vlastnosť, jeho použitie, farmaceutická kompozícia, spôsob transfekcie a kultivácie buniek, kit a protilátka**

- (57) DNA sekvencia na použitie na expresiu polypeptidového produktu majúceho hematopoetickú biologickú vlastnosť prirodzene sa vyskytujúceho kmeňového bunkového faktora v prokaryotickej alebo eukaryotickej hostiteľskej bunke. Použitie tohto polypeptidu na výrobu liečiva na hematopoetickú terapiu cicavca. Farmaceutická kompozícia obsahujúca účinné množstvo tohto polypeptidu a farmaceuticky prijateľné riedidlo, prísadu alebo nosič. Spôsob transfekcie hematopoetických bu-

niek exogénnou DNA, pri ktorom sa hematopoetické bunky kultivujú s uvedeným polypeptidom a kultivované bunky sa transfekujú exogénnou DNA. Spôsob kultivácie hematopoetických buniek in vitro v kultivačnom médiu, ktoré obsahuje uvedený polypeptid. Kit obsahujúci zložky na kultiváciu buniek kostnej drene alebo periférnych krvných progenitorových buniek zahŕňajúci i) uvedený polypeptid, prípadne vo farmaceuticky prijateľnom nosiči, ii) zložky vhodné na prípravu média na kultiváciu buniek kostnej drene alebo periférnych krvných progenitorových buniek. Protilátka selektívne viažuca uvedený polypeptid.

7 (51) C 12N 15/12, C 12P 21/02, C 07K 14/475,
C 12N 1/21 // C 12N 5/10, A 61K 38/18
(C 12N 1/21, C 12R 1:19)

- (21) 979-99
- (22) 15.10.1990
- (71) Amgen Inc., Thousand Oaks, CA, US;
- (72) Zsebo Krisztina M., Thousand Oaks, CA, US; Suggs Sidney Vaughn, Newbury Park, CA, US; Bosselman Robert A., Thousand Oaks, CA, US; Martin Francis Hall, Thousand Oaks, CA, US;
- (74) Bušová Eva, JUDr., Bratislava, SK;

(54) **DNA sekvencia, polypeptid majúci hematopoetickú biologickú vlastnosť, jeho použitie a farmaceutická kompozícia**

- (57) DNA sekvencia na použitie v expresii polypeptidového produktu majúceho hematopoetickú biologickú vlastnosť prirodzene sa vyskytujúceho kmeňového bunkového faktora v prokaryotickej alebo eukaryotickej hostiteľskej bunke, kde uvedená DNA sekvencia je vybraná z: (a) DNA sekvencií uvedených na obrázku 44A-C alebo ich komplementárnych reťazcov, (b) DNA sekvencií, ktoré hybridizujú s DNA sekvenciami definovanými v (a) alebo ich fragmentmi, (c) DNA sekvencií, ktoré, keby neexistovala degenerácia genetického kódu, by hybridizovali s DNA sekvenciami definovanými v (a) a (b), pričom tieto sekvencie kódujú polypeptid majúci rovnakú aminokyselinovú sekvenciu. Čistený a izolovaný uvedený polypeptid, prípadne s metionínovým zvyškom na N-konci. Použitie tohto polypeptidu na výrobu liečiva na hematopoetickú terapiu cicavca. Farmaceutická kompozícia obsahujúca účinné množstvo tohto polypeptidu a farmaceuticky prijateľné riedidlo, prísadu alebo nosič.

7 (51) C 12N 15/12, C 12P 21/02, C 07K 14/475,
C 12N 1/21 // C 12N 5/10, A 61K 38/18
(C 12N 1/21, C 12R 1:19)

- (21) 980-99
- (22) 15.10.1990
- (31) 573616, 589701
- (32) 24.08.1990, 01.10.1990
- (33) US, US

- (71) Amgen Inc., Thousand Oaks, CA, US;
 (72) Zsebo Krisztina M., Thousand Oaks, CA, US;
 Suggs Sidney Vaughn, Newbury Park, CA, US;
 Bosselman Robert A., Thousand Oaks, CA, US;
 Martin Francis Hall, Thousand Oaks, CA, US;
 (74) Bušová Eva, JUDr., Bratislava, SK;
 (54) **DNA sekvencia, polypeptid majúci hematopoetickú biologickú vlastnosť, jeho použitie a farmaceutická kompozícia**
 (57) DNA sekvencia na použitie na expresiu polypeptidového produktu majúceho hematopoetickú biologickú vlastnosť prirodzene sa vyskytujúceho kmeňového bunkového faktora v prokaryotickej alebo eukaryotickej hostiteľskej bunke, kde uvedená DNA sekvencia je vybraná z: (a) DNA sekvencií uvedených na obrázku 42A-C alebo ich komplementárnych reťazcov, (b) DNA sekvencií, ktoré hybridizujú s DNA sekvenciami definovanými v (a) alebo s ich fragmentmi, a (c) DNA sekvencií, ktoré, keby neexistovala degenerácia genetického kódu, hybridizovali by s DNA sekvenciami definovanými v (a) a (b), pričom tieto sekvencie kódujú polypeptid majúci rovnakú aminokyselinovú sekvenciu. Čistený a izolovaný uvedený polypeptid, prípadne s metionínovým zvyškom na N-konci. Použitie tohto polypeptidu na výrobu liečiva na hematopoetickú terapiu cicavca. Farmaceutická kompozícia obsahujúca účinné množstvo tohto polypeptidu a farmaceuticky prijateľné riedidlo, prísadu alebo nosič.
- 7 (51) **C 12N 15/12, C 12P 21/02, C 07K 14/475, C 12N 1/21 // C 12N 5/10, A 61K 38/18 (C 12N 1/21, C 12R 1:19)**
 (21) 981-99
 (22) 15.10.1990
 (31) 422383, 537198, 573616, 589701
 (32) 16.10.1989, 11.06.1990, 24.08.1990, 01.10.1990
 (33) US, US, US, US
 (71) Amgen Inc., Thousand Oaks, CA, US;
 (72) Zsebo Krisztina M., Thousand Oaks, CA, US;
 Suggs Sidney Vaughn, Newbury Park, CA, US;
 Bosselman Robert A., Thousand Oaks, CA, US;
 Martin Francis Hall, Thousand Oaks, CA, US;
 (74) Bušová Eva, JUDr., Bratislava, SK;
 (54) **DNA sekvencia, polypeptid majúci hematopoetickú biologickú vlastnosť, jeho použitie a farmaceutická kompozícia**
 (57) DNA sekvencia na použitie v expresii polypeptidového produktu majúceho hematopoetickú biologickú vlastnosť prirodzene sa vyskytujúceho kmeňového bunkového faktora v prokaryotickej alebo eukaryotickej hostiteľskej bunke, kde uvedená DNA sekvencia je vybraná z: (a) DNA sekvencií uvedených na obrázku 14C alebo ich komplementárnych reťazcov, (b) DNA sekvencií, ktoré hybridizujú s DNA sekvenciami definovanými v (a) alebo s ich fragmentmi, a (c) DNA sekvencií, ktoré, keby neexistovala degenerácia genetického kódu, by hybridizovali s DNA sekvenciami definovanými v (a) a (b), pričom tieto sekvencie kódujú polypeptid majúci rovnakú aminokyselinovú sekvenciu. Čistený a izolovaný uvedený polypeptid, prípadne s metionínovým zvyškom na N-konci. Použitie tohto polypeptidu na výrobu liečiva na hematopoetickú terapiu cicavca. Farmaceutická kompozícia obsahujúca účinné množstvo tohto polypeptidu a farmaceuticky prijateľné riedidlo, prísadu alebo nosič.
- 7 (51) **C 12N 15/60, 15/52, 9/88, 15/76, C 12P 19/62, 17/18, C 12Q 1/527, C 12N 1/21 // (C 12N 1/21, C 12R 1:465)**
 (21) 1172-2000
 (22) 25.01.1999
 (31) 60/074 636
 (32) 13.02.1998
 (33) US
 (71) PFIZER PRODUCTS INC., Groton, CT, US;
 (72) Stutzman-Engwall Kim Jonelle, East Lyme, CT, US; Katoh Yoshihiro, Handa-shi, Aichi-ken, JP; McArthur Hamish Alastair Irvine, Gales Ferry, CT, US;
 (74) Bušová Eva, JUDr., Bratislava, SK;
 (86) PCT/IB99/00130
 (87) WO 99/41389
 (54) **Gén Streptomyces avermitilis riadiaci pomer B2 : B1 avermektínov**
 (57) Sú opísané polynukleotidy obsahujúce nukleotidové sekvencie kódujúce aveC génový produkt, kde tieto polynukleotidy môžu byť použité na zmenu pomeru alebo množstva avermektínov triedy 2 : triede 1 produkovaných vo fermentačných kultúrach *S. avermitilis*. Tiež sú opísané vektory, hostiteľské bunky a mutantné kmene *S. avermitilis*, v ktorých bol aveC gén inaktivovaný alebo mutovaný tak, že mení pomer produkovaných avermektínov triedy 2 : triede 1.
- 7 (51) **C 12N 15/62, C 07K 14/575, A 61K 38/17**
 (21) 774-99
 (22) 11.12.1997
 (31) 08/770 973
 (32) 20.12.1996
 (33) US
 (71) Amgen Inc., Thousand Oaks, CA, US;
 (72) Mann Michael Benjamin, Thousand Oaks, CA, US; Hecht Randy Ira, Thousand Oaks, CA, US;
 (74) Bušová Eva, JUDr., Bratislava, SK;
 (86) PCT/US97/23183
 (87) WO 98/28427
 (54) **OB fúzny proteín - kompozície a spôsoby**
 (57) Je opísaný Fc-OB fúzny proteín, spôsob jeho výroby a kompozície na jeho báze. Tento proteín zodpovedá všeobecnému vzorcu R^1-R^2 alebo R^1-L-R^2 , kde R^1 predstavuje Fc proteín alebo jeho analóg; R^2 predstavuje OB proteín alebo jeho analóg; a L predstavuje linker.

- 7 (51) **C 21D 8/12, C 22C 38/02**
 (21) **1334-2000**
 (22) 08.03.1999
 (31) RM98A000149
 (32) 10.03.1998
 (33) IT
 (71) ACCIAI SPECIALI TERNI S. P. A., Terni, IT;
 (72) Fortunati Stefano, Ardea, IT; Cicale' Stefano, Rome, IT; Abbruzzese Giuseppe, Montecastrilli, IT;
 (74) Rott, Růžička & Guttmann, v. o. s., Bratislava, SK;
 (86) PCT/EP99/01466
 (87) WO 99/46413
(54) Spôsob výroby pásov s orientovaným zrnom z ocele na elektrotechnické účely
 (57) Po žihaní kontinuálne odliateho telesa je možné tvarovaním obmedzeného počtu precipitátov vhodných na riadenie rastu zrna a využitím pomeru redukcie hrúbky valcovaním za studena aspoň 70 % dosiahnuť v následnom kroku kontinuálneho nitrídovania priame vytváranie nitrídov užitočných na riadenie rastu zrna a následne stále pri kontinuálnom spracovaní aspoň naštartovanie orientovanej sekundárnej rekryštalizácie.

Trieda D

- 7 (51) **D 04H 1/44**
 (21) **550-2000**
 (22) 23.10.1998
 (31) 9703886-6
 (32) 24.10.1997
 (33) SE
 (71) SCA Hygiene Products AB, Göteborg, SE;
 (72) Johansson Berndt, Mölnlycke, SE; Fingal Lars, Göteborg, SE;
 (74) Patentservis Bratislava, a. s., Bratislava, SK;
 (86) PCT/SE98/01925
 (87) WO 99/22059
(54) Spôsob výroby netkaného materiálu
 (57) Spôsob výroby netkaného materiálu hydrosplietaním vláknitej zmesi obsahujúcej spojité vlákna, napr. z taveniny fúkané vlákna a/alebo odstredivo spojované vlákna, prírodné vlákna a/alebo umelé štaplové vlákna, je charakteristický formovaním peny z vláknitej štruktúry (14) prírodných vlákien a/alebo umelých štaplových vlákien a hydrosplietaním dohromady penovej vláknitej disperzie so spojivými vláknami (11) na sfornovanie kompozitného materiálu (24), v ktorom sú spojité vlákna dobre integrované so zvyškom vlákien.

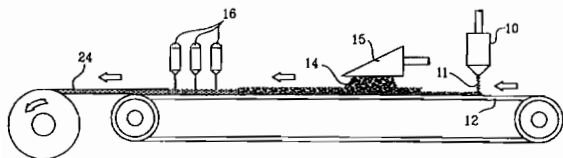

- 7 (51) **D 21H 17/32, 17/68, 21/10**
 (21) **1615-2000**
 (22) 23.04.1999
 (31) 98/05258
 (32) 27.04.1998
 (33) FR
 (71) Rhodia Chimie, Courbevoie Cedex, FR;
 (72) Hruschka Herbert, Kreuzlingen, CH;
 (74) Čechvalová Dagmar, Bratislava, SK;
 (86) PCT/FR99/00969
 (87) WO 99/55963
(54) Spôsob výroby papiera
 (57) Spôsob výroby papiera tvárnením a sušením vodnej papieroviny obsahujúcej vlákna buničiny a minerálne plnivá spočíva v tom, že pred tvárnením listu papiera sa do papieroviny pridá retenčný systém pozostávajúci z bentonitu a kationového galaktomanánu. Pri výrobe papiera sa použije retenčný systém, ktorý podstatne zlepšuje odvodňovanie.

Trieda E

- 7 (51) **E 04B 1/24**
 (21) **1609-2000**
 (22) 23.03.1999
 (31) P-326089
 (32) 28.04.1998
 (33) PL
 (71) AGENCJA PODGÓRZE S. C., Kraków, PL;
 (72) Michalski Jacek, Kraków, PL; Michalski Piotr, Kraków, PL;
 (74) Rott, Růžička & Guttmann, v. o. s., Bratislava, SK;
 (86) PCT/PL99/00010
 (87) WO 99/55974
(54) Spôsob výstavby budovy
 (57) Spôsob výstavby budovy s použitím konštrukčných prvkov pripravených mimo miesta stavby. Spôsob spočíva v tom, že sa konštrukčné prvky, ako sú nosníky, stĺpiky a dosky pripravujú mimo miesta stavby narezaním na požadované rozmery. Tieto prvky sa tiež vybavujú príchytkami a vyvírajú v požadovaných rozstupoch. Hotové konštrukčné prvky sa potom dopravujú na miesto stavby, kde sa vyhotoví základ (1) pod nosnými stenami. Prah (2) s montážnymi otvormi sa položia na základ (1). S použitím prahov (2) ako šablóny sa vyvírajú otvory v základe (1). Stĺpiky (3) tvaru U vybavené na oboch svojich koncoch príchytkami (4) sa umiestnia do týchto otvorov. Príchytka (4) majú tvar L a sú vybavené montážnymi otvormi. Stĺpiky (3) sa potom spoja s prahmi (2) a základom (1) skrutkami s predĺženými driekmi a príchytkami (4). Nosník (5) zakrývajúci stĺpiky (3) a stropný nosník (6) vybavený rovnako rozmisťovacími otvormi sa spoja s hornými koncami stĺpikov (3). Stropné nosníky (6) sú na svojich oboch koncoch vybavené výstužovými vložkami v tvare U na jednom konci uzavretým a v oboch protiahlych ramenách sú vytvorené montážne

otvory. Stĺpiky (3) sa spoja s nosníkom (5) zakrývajúcimi stĺpiky (3) a stropnými nosníkmi (6) s použitím výstužových vložiek (7). Plochy (8) ďalšieho podlažia sa položia na stropné nosníky (6). Počas nasledujúcich operácií sa plochy medzi stĺpkami (3) a horizontálnymi nosníkmi z oboch strán prekryjú doskami (9) upevnenými skrutkami, pričom priestor medzi doskami (9) sa zaplní izolačnými materiálmi.

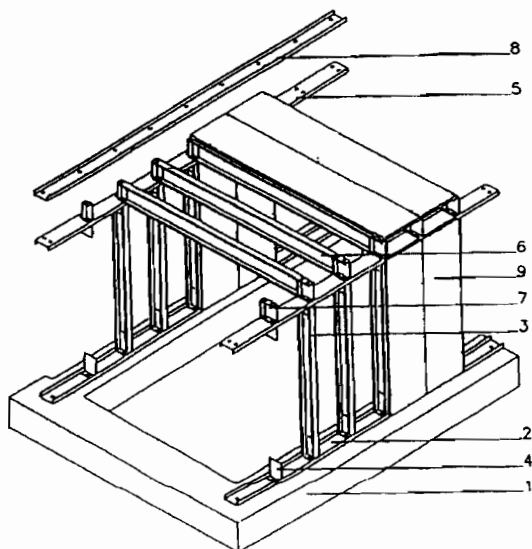

7 (51) E 04B 1/78, D 04H 1/70, A 01G 31/00, E 04C 2/16

(21) 1244-2000
(22) 19.03.1999
(31) 0385/98
(32) 19.03.1998
(33) DK

(71) Rockwool International A/S, Hedehusene, DK;
(72) Cridland Ian, Vanløse, DK; Nørgaard Luis, Roskilde, DK; Kirkebaek Jørgen, Solrød Strand, DK;
(74) Patentservis Bratislava, a. s., Bratislava, SK;
(86) PCT/DK99/00150
(87) WO 99/47764

(54) Spôsob a zariadenie na prípravu vlákna tvoriaceho rastový prostriedok, prostriedok na rast rastlín a jeho použitie

(57) Riešenie sa týka spôsobu prípravy rastového prostriedku na rastliny, ktorý má gradient hustoty, obsahujúci kroky zaistenia primárneho tkaniva obsahujúceho materiál minerálneho vlákna a vulkanizovateľné spojivo, stlačovanie primárneho tkaniva minimálne v jednom pozdĺžne sa rozprestierajúcom pásme takým spôsobom, že aplikovaný tlak sa v podstate zvyšuje súvisle v smere šírky pásma, tvorenie sekundárneho tkaniva prinútením primárneho tkaniva na jeho prekladanie, ľubovoľné stlačovanie spomínaného sekundárneho tkaniva a vulkanizácia spojiva. Zariadenie na prípravu minerálneho vlákna tvoriaceho prostriedok na rast rastlín a prostriedok na rast rastlín je tiež predmetom uvedeného riešenia.

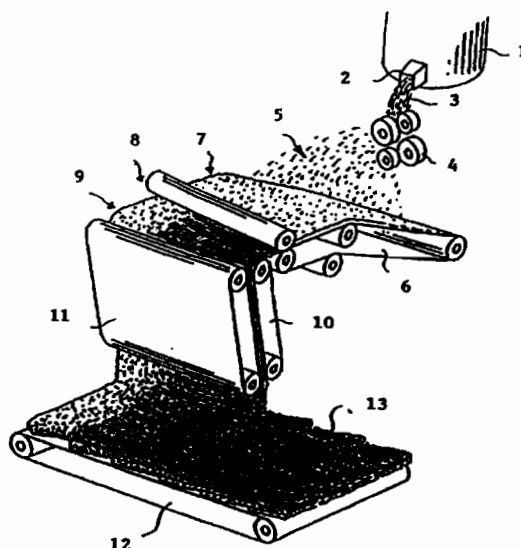

7 (51) E 04B 1/78, C 03C 25/00

(21) 1294-2000
(22) 25.01.2000
(31) 199 03 370.6
(32) 28.01.1999
(33) DE

(71) Saint-Gobain Isover, Courbevoie, FR;
(72) Boge Birgit, Mannheim, DE; Trappmann Jürgen, Plankstadt, DE; Holstein Wolfgang, Homberg, DE;

(74) Patentservis Bratislava, a. s., Bratislava, SK;
(86) PCT/EP00/00555
(87) WO 00/45000

(54) Značky na uľahčenie odrezávania na výrobkoch z minerálnej vlny

(57) Vrstva (1) izolačného materiálu z minerálnej vlny na izoláciu striech, ktorá môže byť navinutá do zvitku, a ktorá je vybavená značkami (2; 2a, 2b; 3; 4) v podobe pravidelných vzorov, ktoré z nej uľahčujú odrezávanie častí izolačného materiálu. Značky sú usporiadané v priečnom smere na pozdĺžnu os vrstvy izolačného materiálu.

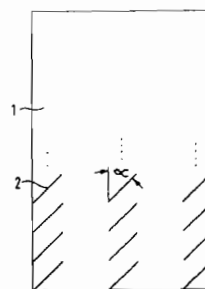

7 (51) E 05F 15/14, H 02J 13/00, H 04B 3/54, G 08C 15/00

(21) 1800-99
(22) 06.01.1999
(31) 198 19 279.7
(32) 30.04.1998
(33) DE

- (71) DORMA GmbH + Co. KG, Ennepetal, DE;
- (72) Janutta Reinhard, Verl, DE;
- (74) Bušová Eva, JUDr., Bratislava, SK;
- (86) PCT/EP99/00030
- (87) WO 99/57402
- (54) Posuvná stena**
- (57) Posuvná deliaca stena pozostáva z väčšieho počtu jednotlivých dielov (52, 53), ktoré sú zavesené a horizontálne pohyblivo uložené prostredníctvom kladiek alebo iných zodpovedajúcich prostriedkov vo vodiacich lištách (45, 48), upevnených na strope alebo v strope budovy, pričom tieto jednotlivé diely (52, 53) môžu byť z polohy, keď sú usporiadané vzájomne za sebou automaticky premiestnené do odstavnej polohy (57), pričom aspoň časť z týchto dielov (52, 53) je vybavená samostatnou jednotkou pohonu (14, 23), ktorej prostredníctvom môže byť každý z týchto dielov (52, 53) buď nezávisle a/alebo súčasne s ostatnými dielmi premiestňovaný pozdĺž vodiacich lišt (45, 48), pričom výstupný signál z ovládacej jednotky (1) vybavenej mikroprocesorom, rôznymi pamäťami, kódovaním a dekódovaním, je prostredníctvom aspoň jednej dátovej zbernice súčasne odovzdávaný v podobe dát a adres ku všetkým jednotkám pohonu (14, 23) na ovládanie jednotlivých dielov (52, 53), pričom indikácia, resp. zavádzanie, prípadne zmena dát a adres, je uskutočňovaná prostredníctvom ovládacieho terminálu (29).

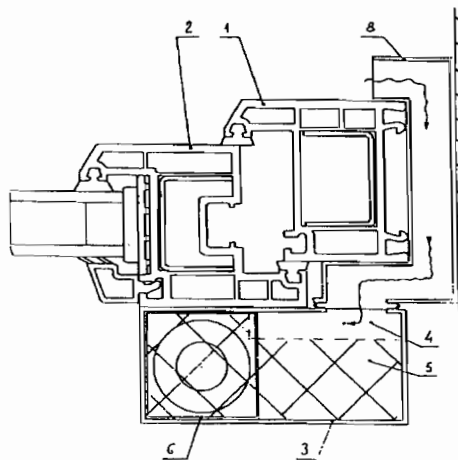

7 (51) E 06B 3/70, 3/58

- (21) 1495-2000**
- (22) 24.12.1998
- (31) 198 16 006.2
- (32) 09.04.1998
- (33) DE
- (71) Jung Horst, Dietzenbach, DE;
- (72) Jung Horst, Dietzenbach, DE;
- (74) Bezák Marián, Ing., Bratislava, SK;
- (86) PCT/EP98/08441
- (87) WO 99/53166
- (54) Spôsob na renováciu dverí**
- (57) Vynález sa týka spôsobu renovácie dverí, najmä dverí s aspoň jedným výrezom na svetlo, pričom sa pred renováciou odstráni kovanie, zámok a podobné odstrániteľné prvky. Aby sa dvere dali bezproblémovo zrenovovať a aby sa prípadne dali urobiť výrezy želanej veľkosti, navrhuje sa nasledujúca postupnosť krokov: vyhladenie okraja na strane drážky (okraj dverí) na dverách (10), vytvorenie vodiaceho vybrania (12) v dvernej drážke, vyhladenie dverných hrán a strán dverných listov, zalepenie otvorov v oblasti zámku, pokrytie prvej strany dverného listu obkladovým materiálom (14), zahriatie obkladového materiálu, upevnenie obkladového materiálu vo vytvorenom vodiacom vybraní (12), otočenie dverí (10), pokrytie druhej strany dverného listu obkladovým materiálom, zahriatie a upevnenie vo vodiacom vybraní (12), pokrytie vodiaceho vybrania (12) plošnou páskou (18) a nalepenie pásky (18) na okrajové oblasti (20, 22) na strane drážky ohraničené vodiacim vybráním.

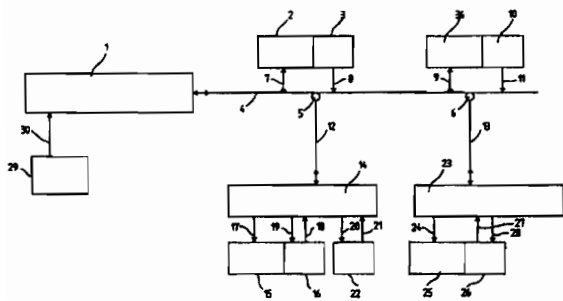

7 (51) E 06B 3/04, 7/09

- (21) 1181-99**
- (22) 27.08.1999
- (71) Nemček Milan, Ing., Bratislava, SK;
- (72) Nemček Milan, Ing., Bratislava, SK;
- (54) Otvorová výplň s úpravou zabezpečujúcou regulované vetranie a súčasne tlmenie zvuku**
- (57) Otvorová výplň s úpravou zabezpečujúcou regulované vetranie a súčasne tlmenie zvuku pozostáva z rámu (1) a krídla (2) otvorovej výplne, má na interiérovej strane na profile krídla upevnenú vetracia jednotku (3). Spojenie vetracej jednotky s exteriérom je uskutočnené cez potrubie (8) umiestnené v medzere medzi stenou a profilom rámu (1) alebo cez profily (1) a (2). Vetranie prebieha pri zatvorenej polohe krídla. Množstvo pretečeného vzduchu sa reguluje nastavením škrtiacej klapky a spúšťaním ventilátora (6). Medzi dve vetracie jednotky môže byť vložený výmenník, ktorý umožňuje recykláciu tepla.

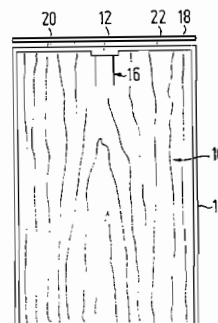

Trieda F**7 (51) F 01B 17/02, F 02G 3/02****(21) 1010-2000**

(22) 22.01.1999

(31) 98/00877

(32) 22.01.1998

(33) FR

(71) Negre Guy, Carros Cedex, FR;

(72) Negre Guy, Carros Cedex, FR; Negre Cyril, Carros Cedex, FR;

(74) Patentservis Bratislava, a. s., Bratislava, SK;

(86) PCT/FR99/00126

(87) WO 99/37885

(54) Spôsob doplnkového ohrevu motorov plnených prídavným vzduchom a zariadenie na jeho vykonávanie

(57) Spôsob doplnkového tepelného ohrevu motorov usporiadaných na prevádzku bez škodlivých emisií, ktoré sú plnené vstrekaním prídavného vzduchu do spaľovacej komory (2) a sú vybavené zásobníkom vysokotlakového vzduchu (23). Stlačený vzduch obsiahnutý vo vysokotlakovom zásobníku je pred finálnym použitím pod nižším pracovným tlakom najskôr vedený do tepelného ohrievača (56), aby sa pred jeho vstrekaním do spaľovacej alebo pretlakovej komory (2) zvýšil jeho tlak a/alebo objem. Riešenie má využitie pri všetkých typoch motorov vybavených vstrekaním stlačeného vzduchu.

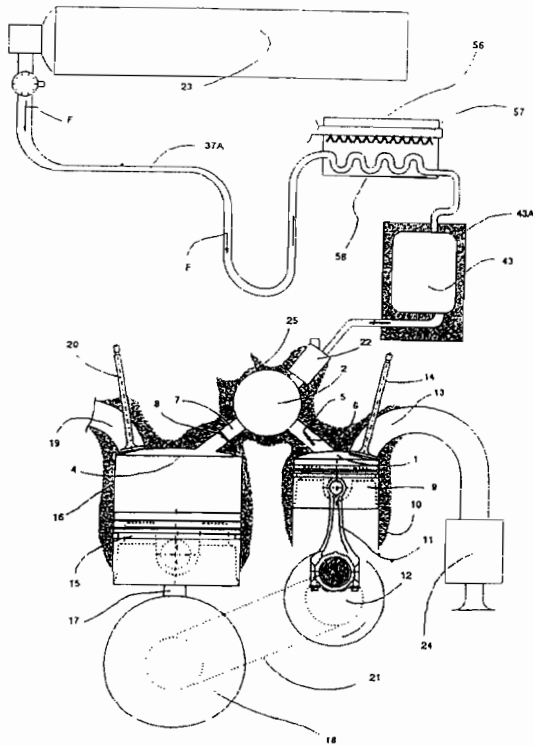
**7 (51) F 01L 1/344, 1/352****(21) 1698-2000**

(22) 12.05.1998

(71) TROCHOCENTRIC INTERNATIONAL AG, Jona-Rapperswil, CH;

(72) Eisenmann Siegfried, Aulendorf, DE; Harle Hermann, Aulendorf, DE;

(74) Majlingová Marta, Ing., Bratislava, SK;

(86) PCT/EP98/02759

(87) WO 99/58821

(54) Prestavovacie zariadenie na prestavenie fázovej polohy hriadeľa

(57) Prestavovacie zariadenie (1) najmä vačkového hriadeľa (2), ktoré sa dá uviesť do otáčavého pohybu hnacím hriadeľom, najmä kľukovým hriadeľom cez prenosové zariadenie s najmenej jedným, na hriadeľi osadeným prenosovým kolesom (6'), je strojom s rotačným piestom vytvoreným na orbitálnom princípe. Tento prestavuje polohu natočenia prenosového kolesa (6') vzhľadom na hriadeľ (2). Tento stroj s rotačným piestom zahŕňa stator (5) s vnútorným ozubením (5a), prstencový rotačný piest (4) s vonkajším ozubením (4a) zasahujúcim do vnútorného ozubení (5a) statora, hnaný diel (3), ktorý sa dá uviesť do otáčavého pohybu rotačným piestom (4), a ventilové zariadenie (8 až 12). Ventilové zariadenie (8 až 12) umožňuje na riadenie pohybu rotačného piesta spojiť otáčajúce sa čiastkové oblasti pracovného priestoru (7) medzi statorom (5) a rotačným piestom (4) s vysokým alebo nízkym tlakom zariadenia na dodávanie kvapaliny. Zariadenie na dodávanie kvapaliny zahŕňa riadenie, snímanie polohy natočenia a najmenej jeden kontrolný ventil a umožňuje nastavenie požadovanej polohy natočenia zodpovedajúcim ovládaním ventilu. Kvapalinové spojenie k prestavovaciemu zariadeniu sa uskutočňuje cez dva prstencové otáčavé prípoje (14a, 14b).

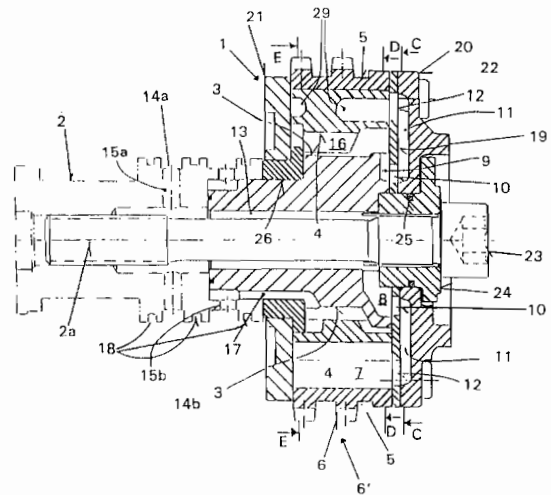
**7 (51) F 16L 58/10, 59/02, 55/033****(21) 1536-2000**

(22) 15.03.1999

(31) 9808290.2

(32) 18.04.1998

(33) GB

(71) FEDERAL-MOGUL TECHNOLOGY LIMITED, Rugby, Warwickshire, GB;

(72) Davenport Adrian Charles, Coventry, West Midlands, GB; Williams Richard Stuart, Rugby, Warwickshire, GB;

(74) Bezák Marián, Ing., Bratislava, SK;

(86) PCT/GB99/00771

(87) WO 99/54654

(54) Ohybné ochranné plášťové puzdro

(57) Ohybné ochranné plášťové puzdro (10) použité na ochranu pozdĺžneho člena obsahuje v podstate rúrovitú stenu (12) prispôsobenú obklopuvať uvedený člen. Plášťové puzdro (10) tiež obsahuje trvalé lepidlo (26) prilipajúce k vnútornému povrchu (24) uvedenej steny (12), pričom lepidlo (26) je spôsobilé prilepiť pozdĺžny člen k uvedenému vnútornému povrchu (24) steny (12).

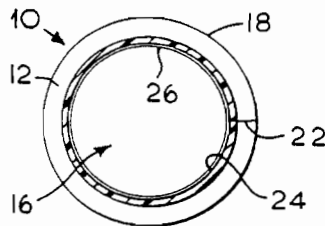

7 (51) F 25D 3/12

(21) 1297-2000

(22) 19.02.1999

(31) 198 08 267.3

(32) 27.02.1998

(33) DE

(71) MESSER FRANCE S. A., Saint Denis Cedex, FR;

(72) Beauge Claude, Eragny-Sur-Oise, FR; Henry Christophe, Puteaux, FR;

(74) Bezák Marián, Ing., Bratislava, SK;

(86) PCT/EP99/01072

(87) WO 99/43996

(54) Zariadenie obsahujúce plniaci a odoberací modul na oxid uhličitý, spôsob plnenia chladiaceho modulu a použitie plniaceho a odoberacieho modulu

(57) Plniaci a odoberací modul (3) na plnenie a odoberanie oxidu uhličitého v chladiacom module (1) priradenom chladiacemu kontajneru (2) je vybavený prostriedkami (5, 9) na prívod pevného oxidu uhličitého do chladiaceho modulu (1), ktoré majú koniec pripojiteľný k vstupnému otvoru (4) chladiaceho modulu (1) a ďalej prostriedky (7, 8) na odvádzanie v podstate plynného oxidu uhličitého z chladiaceho modulu (1), ktoré majú koniec pripojiteľný k výstupnému otvoru (6) chladiaceho modulu (1), pričom prostriedky (5, 7, 8, 9) na prívádzanie a odvádzanie oxidu uhličitého sú priradené spoločnej skrini (33) a sú vytvorené tak, že v podstate plynný oxid uhličitý sa odvádzá z chladiaceho modulu (1) a z väčšej časti neuniká do média obklopujúceho chladiaci kontajner (2).

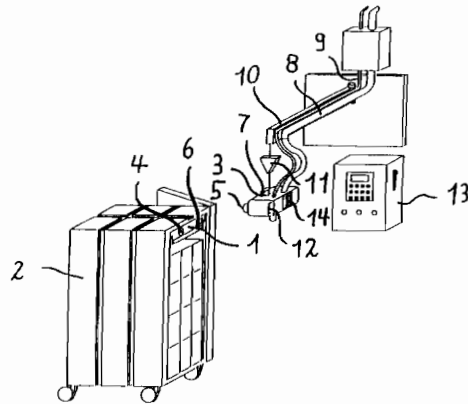

7 (51) F 27D 3/00

(21) 1206-2000

(22) 03.02.1999

(31) 198 07 616.9

(32) 13.02.1998

(33) DE

(71) SMS DEMAG AG, Düsseldorf, DE;

(72) Becker Lutz, Duisburg, DE; Rupietta Bertram, Oberhausen, DE;

(74) Hörmannová Zuzana, Ing., Bratislava, SK;

(86) PCT/DE99/00334

(87) WO 99/41561

(54) Zaväzacie zariadenie do nízkošachtových pecí

(57) Vsádzkové zariadenie (31) má hornú časť (32) a dolnú časť (34), horná časť je vytvorená ako zásobník (31) vsádzky, ktorý má plynoprepúšťajúce otvárateľné dno (33), dolná časť (32) je v oblasti svojho ústia (35) vytvorená tak, že sa zhoduje s horným okrajom (19) hornej nádoby (13) pece. Vnútri nízkošachtovej pece (11) je upravené odkladacie miesto (51), na ktorom je možné usadzovať vsádzkové zariadenie (31), a ktorého úroveň leží výrazne pod úrovňou horného okraja (19) hornej nádoby (13) pece. Odkladacie miesto (51) má prípojku (24), ktorou je pripojiteľné na zariadenie (29) na odtáň plynov. Ďalej je upravené zdvíhacie zariadenie (41), ktorým je možné vsádzkové zariadenie (31) usadzovať na odkladacom mieste (51) a zdvíhať do výšky nepatrne nad úrovňou horného okraja (19) hornej nádoby (13) pece, a je upravené transportné zariadenie (42), ktorým sa môže vsádzkové zariadenie (31) transportovať sem a tam k nízkošachtovej peci (11).

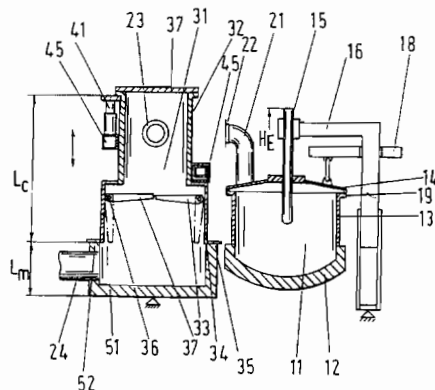

7 (51) F 27D 23/04

(21) 1315-2000

(22) 31.08.2000

(31) 19994308

(32) 03.09.1999

(33) NO

(71) NORSK HYDRO ASA, Oslo, NO;

(72) Venås Karl, Saupstad, NO; Skaret Pål Christian, Trondheim, NO; Strand Per Gunnar, Sunndalsøra, NO; Myrbostad Erling, Kvanne, NO; Steen Idar, Sunndalsøra, NO;

(74) Majlingová Marta, Ing., Bratislava, SK;

(54) Zariadenie na spracovanie kvapaliny

(57) Zariadenie zahŕňa jeden alebo viac rotorov (5) na dodávanie plynu a/alebo časticového materiálu do kvapaliny v reakčnej komore (1). Reakčná komora (1) je uzavretá, má vpust (3) a výpust (13). Je navrhnutá tak, aby sa dala umiestniť do vákuu, pričom v tejto súvislosti je výpust (13) prepojený s ďalšou komorou alebo výpustným kanálom (2). Zariadenie tiež môže zahŕňať niekoľko reakčných komôr (1, 2) usporiadaných do série. Prvá reakčná komora (1) je prepojená s druhou reakčnou komorou (2), druhá reakčná komora s treťou atď. cez otvor (16). Zariadenie je určené na spracovanie tavenín kovov.

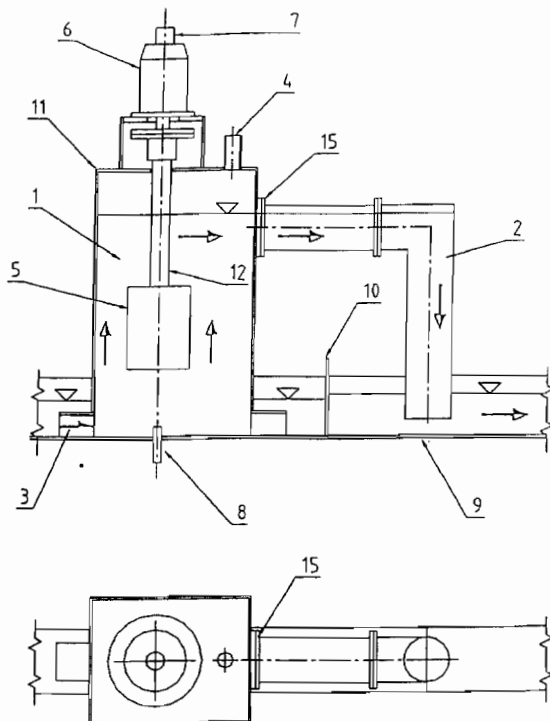

7 (51) F 41H 11/08

(21) 787-2000

(22) 26.11.1998

(31) PV 3733-97

(32) 26.11.1997

(33) CZ

(71) Zeman Miroslav, Vyškov, CZ;

(72) Zeman Miroslav, Vyškov, CZ;

(74) Dudová Tatiana, Trenčín, SK;

(86) PCT/CZ98/00044

(87) WO 99/28697

(54) Konštrukčne stavebný prvok

(57) Na vojenské účely a pre oblasť civilného inžinierstva, najmä budovania dočasných stavieb, je určený konštrukčne stavebný prvok, ktorý je vybavený diskovitým stredovým dielom (1), z ktorého vybiehajú aspoň tri ramená (2) usporiadané v rovine kolmej na priečnu os (3) stredového dielu (1), lúčovito vzhľadom na túto os, pričom medzi dvoma susednými ramenami (2) je v stredovom diele (1) vytvorené čelné vybranie (4), ktorého šírka zodpovedá hrúbke stredového dielu (1) a hĺbka zasahuje do jednej až dvoch tretín stredového dielu (1) v mieste vybrania. V stredovom diele (1) je prvý priechodný otvor (5) ležiaci v osi (8) vybrania (4) a kolmý na rovinu ramien (2) a druhý priechodný otvor (7) vedený čelne a kolmo na os (8) vybrania. Vzdialenosť osí (6, 9) oboch priechodných otvorov (5, 7) od priečnej osi (3) stredového dielu je rovnaká. Všetky ramená (2) sú vybavené montážnymi otvormi (12).

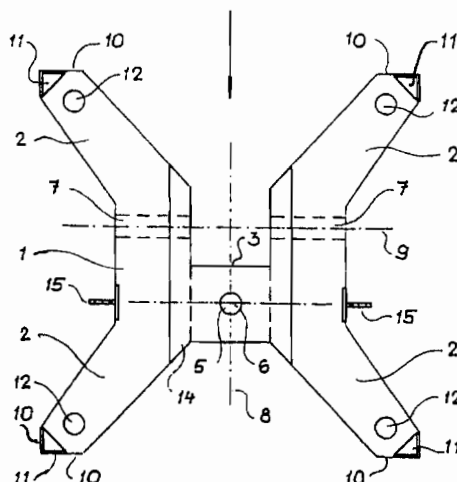
**Trieda G**

7 (51) G 01N 21/35, B 27N 1/02

(21) 1310-2000

(22) 04.02.1999

(31) 98850031.0

(32) 05.03.1998

(33) EP

(71) AKZO NOBEL N. V., Arnhem, NL;

(72) Nordin Sofia, Sundsvall, SE; Johnsson Bo, Sundsvall, SE; Engström Björn, Sundsvall, SE;

(74) Bušová Eva, JUDr., Bratislava, SK;

(86) PCT/SE99/00144

(87) WO 99/45367

(54) Spôsob riadenia procesu výroby výrobku obsahujúceho celulózu vlákna

(57) Spôsob riadenia procesu výroby výrobku obsahujúceho celulózu vlákna, keď sa pridávajú aspoň dve látky majúce podstatný vplyv na tú istú vlastnosť uvedeného výrobku v súlade s reláciou medzi nimi, pričom je vytvorený kalibračný model

spojovaním referenčných hodnôt a príslušných referenčných relácií pomocou matematickej funkcie, pričom spôsob zahŕňa aplikovanie kalibračného modelu na aktuálnu reláciu látok na predpoveď uvedenej vlastnosti; porovnanie predpovedanej hodnoty s požadovanou cieľovou hodnotou; a ak predpovedaná hodnota nie je v podstate rovnajúca sa cieľovej hodnote, nastavenie aktuálnej relácie vopred stanoveným spôsobom; a opakovanie týchto operácií, pokiaľ nie je predpovedaná hodnota v podstate rovnajúca sa uvedenej cieľovej hodnote.

7 (51) G 01W 1/12

(21) 1369-99

(22) 06.10.1999

(71) Mišík Ivo, Ing., Bratislava, SK; Hykš Pavel, prof. Ing., CSc., Bratislava, SK;

(72) Mišík Ivo, Ing., Bratislava, SK; Hykš Pavel, prof. Ing., CSc., Bratislava, SK;

(74) Filipek Ján, Ing., Bratislava, SK;

(54) **Spôsob merania dostupnosti slnečného žiarenia a merací prístroj na vykonávanie tohto spôsobu**

(57) Spôsob merania dostupnosti slnečného žiarenia, ktorý je charakteristický tým, že najprv sa zistia zemepisné súradnice meraného miesta, potom sa na určený časový údaj buď spracuje graf zdanlivej dráhy Slnka vo vzťahu k tomuto miestu, a potom sa zobrazí na priehľadnom podklade, alebo sa vyberie z databázy. Potom sa s použitím meracieho prístroja sleduje čiara grafu zdanlivej dráhy Slnka vo vzťahu k meranému miestu a po zistení stavu, že prekážky nedosahujú čiaru zdanlivej dráhy Slnka, sa tento stav ignoruje, lebo prekážky nezatieňujú merané miesto a po zistení stavu, prekážky presahujú čiaru grafu zdanlivej dráhy Slnka, prípadne po zistení stavu, že prekážky sú nad touto čiarou sa poznatok ďalej využije, lebo prekážky zatieniajú merané miesto. Merací prístroj využiteľný pri uskutočňovaní uvedeného spôsobu je uvedený na obrázku.

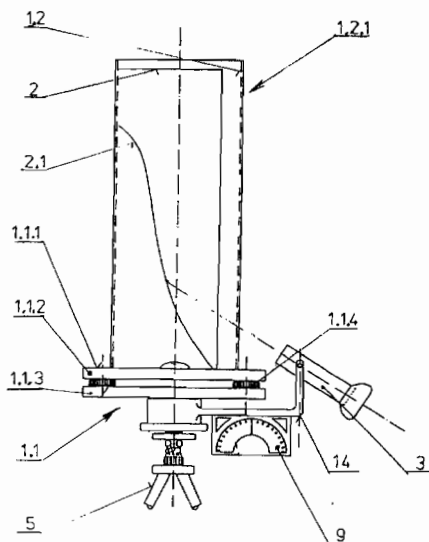

7 (51) G 08G 1/127, 9/00

(21) 870-99

(22) 24.06.1999

(71) MOVYS-Ba, s. r. o., Bratislava, SK; ANDIS, s. r. o., Bratislava, SK

(72) Kukuča Roman, Ing., CSc., Bratislava, SK; Motyčka Jozef, Ing., Bratislava, SK;

(54) **Systém na sledovanie technicko-prevádzkových parametrov dopravy**

(57) Systém na sledovanie technicko-prevádzkových parametrov dopravy umožňuje automatizované sledovanie technicko-prevádzkových parametrov bez ľudského zásahu, čím sa vylučuje možnosť omylu alebo zámerného skreslenia údajov. Zároveň je výhodou tohto systému, že pracuje v reálnom čase. Systém je pomocou meracích snímačov pripojený na mobilný objekt a tak sníma technicko-prevádzkové parametre, ktoré prenáša do centrály spolu s údajom o polohe, ktorý získava z družicového prijímača na meranie polohy. Centrála tieto údaje spracováva a zobrazuje získané a spracované údaje v grafickej forme a po ukončení jazdy generuje záznam o jazde vozidla.

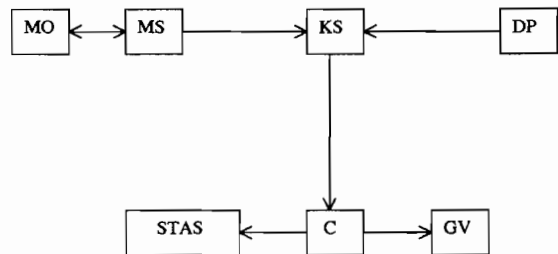

7 (51) G 10D 7/00, G 10K 5/00

(21) 1090-99

(22) 10.08.1999

(71) Smetanka Michal, Mgr., Spišský Hrhov, SK;

(72) Smetanka Michal, Mgr., Spišský Hrhov, SK;

(54) **Stavebnicová píšťala**

(57) Stavebnicová píšťala je hudobný nástroj zložený zo základného zvukotvorného dielca (1) a prídavných dielcov (2), ktoré podľa počtu a kombinácie vytvárajú typy samostatných píšťal ako celku určeného na individuálnu alebo skupinovú hudobnú činnosť. Jednotlivé typy nástrojov vznikajú spájaním dielcov a výberom tónového radu na základe úprav počtu a výšky tónových otvorov pomocou presúvacích prstencov (6).

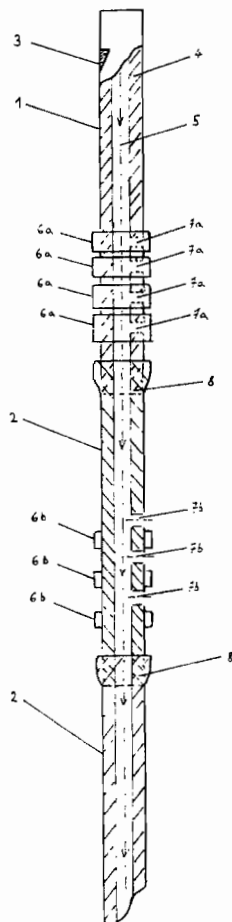

Trieda H

7 (51) **H 02H 7/122**

(21) **1036-2000**

(22) 26.01.1999

(31) 98870017.5

(32) 28.01.1998

(33) EP

(71) ALSTOM BELGIUM S. A., Charleroi, BE;

(72) Masselus Jean-Emmanuel, Mont-sur-Marchienne, BE; Colasse Alexis, Jambes, BE; Bodson Jean-Marie, Wavre, BE;

(74) Patentservis Bratislava, a. s., Bratislava, SK;

(86) PCT/BE99/00010

(87) WO 99/39418

(54) **Spôsob symetrického vyrovnávania asymetrických porúch**

(57) Spôsob vyrovnávania porúch, ku ktorým môže dochádzať v trakčnom reťazci obsahujúcom synchronný alebo asynchronný motor ovládaný dvojtupňovým alebo viacúrovňovým meničom, ktorý obsahuje statické spínače používajúce polovodiče, ako sú IGBT bipolárne polovodiče s izolovaným hradlom alebo bipolárne tranzistory. Tento vynález je charakteristický tým, že spomínaný spôsob zahŕňa detekovanie, či porucha spojuje alebo môže spájať fázu motora s vrcholom ale-

bo spodom elektrického napájacieho zdroja a či na základe detekovania došlo v dôsledku poruchy ku skratovaniu iba jednej polovičky meniča.

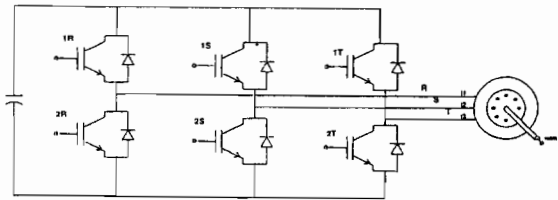

7 (51) **H 04R 5/033**

(21) **892-2000**

(22) 05.12.1998

(31) 1997/036650, 1998/023262

(32) 09.12.1997, 24.11.1998

(33) KR, KR

(71) Buyn Ki-Man, Dongrae Ku, KR;

(72) Buyn Ki-Man, Dongrae Ku, KR;

(74) Patentservis Bratislava, a. s., Bratislava, SK;

(86) PCT/KR98/00408

(87) WO 99/30531

(54) **Poduškový kryt na prevenciu bolesti pri používaní slúchadiel**

(57) Poduškový kryt sa používa na zabránenie bolestiam pri používaní slúchadiel prenosných malorozmerových magnetofónov, rádioprijímačov a podobne. Poduškový kryt (1) podľa tohto vynálezu umožňuje, aby bolo slúchadlo stabilne, tesne a pohodlne zasunuté v ušnici bez vzniku bolesti ucha pri počúvaní magnetofónov alebo rádioprijímačov pomocou slúchadiel po dlhší časový úsek. Tento poduškový kryt (1) sa skladá zo zasúvacej časti (4), na ktorej je cez rezonátor (6) slúchadla (5) umiestnený kryt (1) a z kontaktnej časti s trágusom (3), ktorou kryt (1) prichádza do kontaktu s trágusom ucha, so vzduchovou komôrkou (2) vytvorenou na kryte na absorbovanie tlaku uvedenej dvoch častí (3) a (4), čím môže byť slúchadlo (5) stabilne, tesne a pohodlne zasunuté v ušnici bez toho, aby v uchu vznikala bolesť.

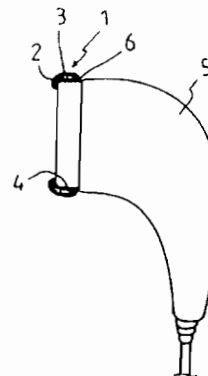

FG4A

Udelené patenty

281461	A 61K 47/42	281484	C 12N 15/12	281507	A 61K 31/35	281530	A 61K 9/50
281462	C 07C 51/34	281485	C 12N 15/12	281508	F 16L 47/00	281531	C 04B 35/65
281463	A 23L 1/01	281486	C 12N 15/12	281509	B 22D 11/06	281532	A 61K 31/55
281464	A 24F 47/00	281487	C 12N 15/12	281510	C 07D 491/16	281533	B 22C 3/00
281465	C 07D 401/12	281488	C 12P 19/44	281511	C 07D 451/10	281534	C 02F 1/28
281466	A 23L 1/0522	281489	C 10L 1/22	281512	D 01D 1/10	281535	A 61K 49/00
281467	C 07D 211/90	281490	G 01N 33/68	281513	C 22B 34/22	281536	B 22D 11/06
281468	C 07D 263/32	281491	C 07D 307/64	281514	A 61K 7/16	281537	C 08L 29/04
281469	C 07D 413/06	281492	C 07D 213/81	281515	C 08F 210/16	281538	A 23K 1/165
281470	A 61K 47/18	281493	B 65D 21/00	281516	G 01B 5/06	281539	C 08K 5/15
281471	C 30B 29/20	281494	B 65D 53/08	281517	C 12Q 1/34	281540	C 12N 15/15
281472	A 61K 38/48	281495	C 07D 401/04	281518	C 07D 241/44	281541	C 07D 498/18
281473	A 61K 9/00	281496	C 07C 311/08	281519	A 61K 9/72	281542	C 07D 305/14
281474	C 07D 401/12	281497	B 60S 1/20	281520	A 61F 13/15	281543	C 12N 15/87
281475	C 08F 218/04	281498	C 08F 2/20	281521	F 16B 2/08	281544	C 07C 259/06
281476	A 23K 1/18	281499	B 65D 5/50	281522	A 21D 13/08	281545	B 22D 41/56
281477	C 07D 249/18	281500	G 01N 5/00	281523	F 04C 19/00	281546	B 60P 7/14
281478	G 09F 15/00	281501	C 07C 43/29	281524	C 21B 13/14	281547	C 12Q 1/46
281479	B 01D 53/14	281502	E 04F 11/16	281525	C 21B 7/24	281548	C 09B 41/00
281480	C 13D 1/00	281503	C 23C 14/08	281526	C 07D 305/14	281549	A 01N 59/02
281481	C 07D 213/82	281504	D 01D 5/08	281527	C 07D 279/10	281550	C 07H 17/08
281482	C 07D 243/02	281505	A 61K 39/00	281528	A 23G 9/06		
281483	A 23L 1/19	281506	C 04B 40/06	281529	B 65G 3/02		

7 (51) A 01N 59/02, C01B 17/20, 17/22

(11) 281549

(21) 71-96

(22) 17.01.1996

(24) 09.04.2001

(40) 10.09.1997

(73) Teren Ján, Ing., CSc., Bratislava, SK;

(72) Teren Ján, Ing., CSc., Bratislava, SK;

(54) Akaricídno-fungicídne prípravky a spôsob ich výroby

(73) BRIGHAM YOUNG UNIVERSITY, Provo, UT, US;

(72) Ogden Lynn V., Provo, UT, US;

(74) Žovicová Viera, Mgr., Bratislava, SK;

(86) PCT/US95/16067, 11.12.1995

(87) WO 96/18310

(54) Polotuhá alebo pevná potravina nasýtená oxidom uhličitým a spôsob jej výroby

7 (51) A 21D 13/08, A23G 3/00

(11) 281522

(21) 1226-97

(22) 06.03.1996

(24) 09.04.2001

(31) 0731/95-4

(32) 15.03.1995

(33) CH

(40) 04.02.1998

(73) SOREMARTEC S. A., Schoppach-Arlon, BE;

(72) Ferrero Pietro, Rhode-St-Genese, BE;

(74) Majlingová Marta, Ing., Bratislava, SK;

(86) PCT/EP96/00948, 06.03.1996

(87) WO 96/28035

(54) Textúta polozmrazeného potravinárskeho výrobku

7 (51) A 23K 1/165

(11) 281538

(21) 1678-96

(22) 18.10.1995

(24) 09.04.2001

(31) GM 357/94

(32) 19.10.1994

(33) AT

(40) 04.06.1997

(73) ERBER AKTIENGESELLSCHAFT, Herzogenburg, AT;

(72) Erber Erich, St. Pölten, AT;

(74) Rott, Růžička & Guttmann, v. o. s., Bratislava, SK;

(86) PCT/AT95/00204, 18.10.1995

(87) WO 96/12414

(54) Krmná prísada na inaktiváciu mykotoxínov, jej použitie a spôsob výroby

7 (51) A 23G 9/06

(11) 281528

(21) 740-97

(22) 11.12.1995

(24) 09.04.2001

(31) 08/354 475

(32) 12.12.1994

(33) US

(40) 09.09.1998

7 (51) A 23K 1/18, A 61K 39/07

(11) 281476

(21) 643-95

(22) 17.05.1995

(24) 09.04.2001

(40) 04.12.1996

(73) Ústav experimentálnej veterinárnej medicíny v Košiciach, Košice, SK;

- (72) Čížek Milan, MVDr., CSc., Košice, SK; Bomba Alojz, MVDr., CSc., Košice, SK; Kravjanský Ivan, MVDr., CSc., Košice, SK; Herich Róbert, MVDr., Košice, SK; Kapitančík Bohuslav, doc. MVDr., CSc., Košice, SK; Nemcová Radomíra, MVDr., CSc., Košice, SK;
- (74) Patentservis Bratislava, a. s., Bratislava, SK;
- (54) Probiotický prípravok pre mláďatá prežúvavcov**
-
- 7 (51) A 23L 1/01, A 23B 7/04, 7/06, A 23N 12/04**
(11) 281463
 (21) 1356-93
 (22) 02.12.1993
 (24) 09.04.2001
 (31) 92/14.987
 (32) 07.12.1992
 (33) FR
 (40) 11.07.1995
 (73) BONDUELLE, 59173 Renescure, FR;
 (72) Jude Albert, Renescure, FR;
 (74) Patentservis Bratislava, a. s., Bratislava, SK;
(54) Spôsob kontinuálneho tepelného spracovania potravín, hlavne zeleniny a zariadenie na jeho uskutočnenie
-
- 7 (51) A 23L 1/0522, 1/01, 3/365, 1/168**
(11) 281466
 (21) 767-95
 (22) 09.06.1995
 (24) 09.04.2001
 (31) P 44 20 702.6
 (32) 14.06.1994
 (33) DE
 (40) 07.08.1996
 (73) CPC International Inc., Englewood Cliffs, NJ, US;
 (72) Bezner Klaus, Untergruppenbach-Unterheinrie, DE; Klukowski Horst, Neuenstadt-Kochertuern, DE; Schupp Hans, Erlenbach, DE;
 (74) Žovicová Viera, Mgr., Bratislava, SK;
(54) Spôsob prípravy rozmerovo stabilných knedlí upraviteľných na plátky, obsahujúcich škrob, vo vreckách z varného obalu
-
- 7 (51) A 23L 1/19**
(11) 281483
 (21) 1491-96
 (22) 20.11.1996
 (24) 09.04.2001
 (31) 195 43 254.1
 (32) 20.11.1995
 (33) DE
 (40) 04.06.1997
 (73) BESTFOODS, Englewood Cliffs, NJ, US;
 (72) Biller Florian, Dr., Untergruppenbach-Unterheinriet, DE; Frank Karin, Heilbronn-Bockingen, DE; Kellermann Richard, Gemmingen-Steppach, DE; Schneider Gerhard, Dr., Sontheim, DE; Obenland Kristine, Beilstein-Schmidhausen, DE; Rupp Winfried, Bretzfeld-Rappach, DE;
- (74) Žovicová Viera, Mgr., Bratislava, SK;
- (54) Tvarovaná náhradka smotany a spôsob jej prípravy**
-
- 7 (51) A 24F 47/00, A 24B 15/16**
(11) 281464
 (21) 229-93
 (22) 22.03.1993
 (24) 09.04.2001
 (31) 07/856,239
 (32) 25.03.1992
 (33) US
 (40) 06.10.1993
 (73) JAPAN TOBACCO INC., Minato-ku, Tokyo, JP;
 (72) Meiring Robert Leonard, Winston-Salem, NC, US; Barnes Vernon Brent, Clemmons, NC, US; Cole Max Warren, Winston-Salem, NC, US; Moser Keith Stanley, Mocksville, NC, US; Rogers Jeffrey Kane, Winston-Salem, NC, US;
 (74) Bušová Eva, JUDr., Bratislava, SK;
(54) Palivová zložka fajčiarskeho výrobku, spôsob jej výroby a zariadenie na vykonávanie tohto spôsobu
-
- 7 (51) A 61F 13/15**
(11) 281520
 (21) 649-95
 (22) 15.11.1993
 (24) 09.04.2001
 (31) 9203445-3
 (32) 17.11.1992
 (33) SE
 (40) 05.02.1997
 (73) SCA Hygiene Products Aktiebolag, Göteborg, SE;
 (72) Widlund Urban, Mölnlycke, SE; Österdahl Eje, Västra Frölunda, SE; Hansson Roy, Mölndal, SE; Kolar Milan, Sundsvall, SE;
 (74) Patentservis Bratislava, a. s., Bratislava, SK;
 (86) PCT/SE93/00974, 15.11.1993
 (87) WO 94/10956
(54) Absorpčný výrobok a spôsob jeho výroby
-
- 7 (51) A 61K 7/16**
(11) 281514
 (21) 354-97
 (22) 20.09.1995
 (24) 09.04.2001
 (31) 94202701.2
 (32) 21.09.1994
 (33) EP
 (40) 06.08.1997
 (73) UNILEVER NV, AL Rotterdam, NL;
 (72) Vernon Peter George, Melton Mowbray, GB;
 (74) Majlingová Marta, Ing., Bratislava, SK;
 (86) PCT/EP95/03698, 20.09.1995
 (87) WO 96/09034
(54) Orálna zmes obsahujúca aglomeráty časticových materiálov

7 (51) A 61K 9/00, 9/08, 47/34, 47/36**(11) 281473**

(21) 1238-96

(22) 29.03.1995

(24) 09.04.2001

(31) 9401109-5

(32) 31.03.1994

(33) SE

(40) 04.06.1997

(73) SANTEN Oy, Tampere, FI;

(72) Lehmuusaari Kari, Tampere, FI; Vartiainen Eija, Tampere, FI; Reunamäki Timo, Tampere, FI; Oksala Olli, Tampere, FI; Alaranta Sakari, Raisio, FI; Pohjala Esko, Tampere, FI;

(74) Patentservis Bratislava, a. s., Bratislava, SK;

(86) PCT/FI95/00167, 29.03.1995

(87) WO 95/26712

(54) Očný prípravok vo forme vodného roztoku na vonkajšie použitie**7 (51) A 61K 9/50, 9/52, 31/135****(11) 281530**

(21) 301-97

(22) 07.03.1997

(24) 09.04.2001

(31) 60/014 006

(32) 25.03.1996

(33) US

(40) 08.10.1997

(73) AMERICAN HOME PRODUCTS CORPORATION, Madison, NJ, US;

(72) Sherman Deborah M., Plattsburgh, NY, US;

(74) Majlingová Marta, Ing., Bratislava, SK;

(54) Opuzdrená formulácia s predĺženým uvoľňovaním hydrochloridu venlafaxínu**7 (51) A 61K 9/72, C 07F 9/10****(11) 281519**

(21) 393-97

(22) 27.09.1995

(24) 09.04.2001

(31) 9419536.9

(32) 28.09.1994

(33) GB

(40) 08.10.1997

(73) Glaxo Wellcome Inc., Research Triangle Park, NC, US;

(72) Li-Bovet Li, Research Triangle Park, NC, US; Johnson Keith Arthur, Research Triangle Park, NC, US;

(74) Majlingová Marta, Ing., Bratislava, SK;

(86) PCT/IB95/00866, 27.09.1995

(87) WO 96/09816

(54) Farmaceutický aerosólový prostriedok**7 (51) A 61K 31/35, 31/435, C 07D 311/68, A 61P 25/00****(11) 281507**

(21) 709-95

(22) 30.11.1992

(24) 09.04.2001

(40) 08.11.1995

(73) SMITHKLINE BEECHAM PLC, Brentford, Middlesex, GB;

(72) Evans John Morris, Harlow, Essex, GB; Thompson Mervyn, Harlow, Essex, GB; Upton Neil, Harlow, Essex, GB;

(74) Majlingová Marta, Ing., Bratislava, SK;

(86) PCT/GB92/02222, 30.11.1992

(87) WO 94/12173

(54) Použitie benzopyránových analógov, benzopyránové analógy, spôsob ich prípravy a farmaceutický prostriedok s ich obsahom**7 (51) A 61K 31/55, C 07D 243/24****(11) 281532**

(21) 650-96

(22) 21.11.1994

(24) 09.04.2001

(31) 156 331

(32) 22.11.1993

(33) US

(40) 05.03.1997

(73) MERCK & CO., INC., Rahway, NJ, US;

(72) Baldwin John J., Rahway, NJ, US; Claremon David A., Rahway, NJ, US; Elliott Jason M., Rahway, NJ, US; Liverton Nigel, Rahway, NJ, US; Remy David C., Rahway, NJ, US; Selnick Harold G., Rahway, NJ, US;

(74) Majlingová Marta, Ing., Bratislava, SK;

(86) PCT/US94/13414, 21.11.1994

(87) WO 95/14471

(54) Použitie benzodiazepínov, benzodiazepínové deriváty a farmaceutický prostriedok s ich obsahom**7 (51) A 61K 38/48****(11) 281472**

(21) 798-94

(22) 01.07.1994

(24) 09.04.2001

(31) 08/088 033

(32) 02.07.1993

(33) US

(40) 10.05.1995

(73) Baxter Aktiengesellschaft, Wien, AT;

(72) Eibl Johann, Dr., Wien, AT; Pichler Ludwig, prof., Wien, AT; Schwarz Hans-Peter, Doz., Wien, AT;

(74) Rott, Růžička & Guttman, v. o. s., Bratislava, SK;

(54) Použitie lys-plazminogénu na prípravu farmaceutickej kompozície**7 (51) A 61K 39/00, 39/395, C 07K 14/00, 16/00, 17/00, G 01N 33/53****(11) 281505**

(21) 1795-98

(22) 30.06.1997

(24) 09.04.2001

(31) 08/671 622

(32) 28.06.1996

(33) US

(40) 10.04.2000

- (73) THE UNIVERSITY OF VIRGINIA PATENT FOUNDATION, Charlottesville, VA, US;
- (72) Herr John C., Charlottesville, VA, US; Diekman Alan B., Charlottesville, VA, US; Norton Elizabeth, Charlottesville, VA, US; Westbrook-Case Ann, Gum Spring, VA, US;
- (74) Rott, Růžička & Guttmann, v. o. s., Bratislava, SK;
- (86) PCT/US97/10813, 30.06.1997
- (87) WO 98/00164
- (54) **Prečistený spermatický povrchový antigén, jeho monoklonálna protilátka a jeho použitie**
-
- 7 (51) **A 61K 47/18, 38/11, 38/04**
(11) 281470
(21) 1651-95
(22) 22.06.1994
(24) 09.04.2001
(31) 084 563
(32) 29.06.1993
(33) US
(40) 05.02.1997
(73) Ferring B. V., Hoofddorp, NL;
(72) Harris Alan, Malmö, SE; Tenhammar-Ekman Birgitta, Malmö, SE;
(74) Bušová Eva, JUDr., Bratislava, SK;
(86) PCT/SE94/00622, 22.06.1994
(87) WO 95/01185
(54) **Stabilná vodná kompozícia obsahujúca aspoň jeden biologicky aktívny peptid na podanie pacientovi**
-
- 7 (51) **A 61K 47/42, 9/00, 9/22, 9/26, 9/70**
(11) 281461
(21) 1380-96
(22) 15.04.1995
(24) 09.04.2001
(31) P 44 14 755.4
(32) 27.04.1994
(33) DE
(40) 06.08.1997
(73) LTS LOHMANN THERAPIE-SYSTEME GMBH, Neuwied, DE;
(72) Roreger Michael, Neuwied, DE;
(74) Patentservis Bratislava, a. s., Bratislava, SK;
(86) PCT/EP95/01428, 15.04.1995
(87) WO 95/28964
(54) **Kolagénový prípravok na riadené uvoľňovanie účinných látok**
-
- 7 (51) **A 61K 49/00**
(11) 281535
(21) 930-95
(22) 19.01.1994
(24) 09.04.2001
(31) 08/008 172, 08/148 284
(32) 25.01.1993, 08.11.1993
(33) US, US
(40) 08.11.1995
(73) SONUS PHARMACEUTICALS, INC., Bothell, WA, US;
(72) Quay Steven C., Edmonds, WA, US;
- (74) Majlingová Marta, Ing., Bratislava, SK;
(86) PCT/US94/00422, 19.01.1994
(87) WO 94/16739
(54) **Kontrastné médium na ultrazvukové zobrazovanie a spôsob jeho prípravy**
-
- 7 (51) **B 01D 53/14, 53/50, 53/80**
(11) 281479
(21) 629-95
(22) 15.05.1995
(24) 09.04.2001
(31) 102494/1994
(32) 17.05.1994
(33) JP
(40) 05.02.1997
(73) Mitsubishi Jukogyo Kabushiki Kaisha, Tokyo, JP;
(72) Shimizu Taku, Tokyo, JP; Ohishi Tsuyoshi, Tokyo, JP; Iwashita Koichiro, Tokyo, JP; Endo Yoshikazu, Tokyo, JP;
(74) Bušová Eva, JUDr., Bratislava, SK;
(54) **Zariadenie na odsírenie dymových plynov mokrou cestou**
-
- 7 (51) **B 22C 3/00, 9/18, C 09D 5/18**
(11) 281533
(21) 54-95
(22) 11.05.1994
(24) 09.04.2001
(31) G 93 07 468.9 U
(32) 17.05.1993
(33) DE
(40) 06.03.1996
(73) Hüttenes-Albertus Chemische Werke GmbH, Düsseldorf-Heerd, DE;
(72) Bartsch Dietmar, Laatzen, DE; Seeger Klaus, Hannover, DE; Kaiser Hans-Dieter, Burgdorf, DE;
(74) Bušová Eva, JUDr., Bratislava, SK;
(86) PCT/DE94/00555, 11.05.1994
(87) WO 94/26440
(54) **Šlichta na vytváranie náterov foriem**
-
- 7 (51) **B 22D 11/06**
(11) 281536
(21) 847-95
(22) 28.06.1995
(24) 09.04.2001
(31) 94 08319
(32) 30.06.1994
(33) FR
(40) 06.03.1996
(73) USINOR, Puteaux, FR; THYSSEN STAHL AKTIENGESELLSCHAFT, Duisburg, DE;
(72) Barbe Jacques, Saint-Etienne, FR; Vendeville Luc, Bethune, FR; Delassus Pierre, Bethune, FR;
(74) Rott, Růžička & Guttmann, v. o. s., Bratislava, SK;
(54) **Zariadenie na kontinuálne odlievanie medzi valce s priloženými postrannými zábranami**
-

7 (51) B 22D 11/06, 41/28

- (11) **281509**
 (21) 411-94
 (22) 08.04.1994
 (24) 09.04.2001
 (31) 93 04 384
 (32) 14.04.1993
 (33) FR
 (40) 09.11.1994
 (73) USINOR SACILOR, Puteaux, FR; THYSSEN STAHL AKTIENGESELLSCHAFT, Duisburg, DE;
 (72) Legrand Hugues, Antony, FR; Mazodier François, Saint Etienne, FR;
 (74) Bezák Marián, Ing., Bratislava, SK;
 (54) **Zariadenie na rýchlu výmenu a pridržiavanie bočnej steny stroja na plynulé liatie kovového výrobku medzi valce**

7 (51) B 22D 41/56

- (11) **281545**
 (21) 1981-91
 (22) 28.06.1991
 (24) 09.04.2001
 (31) PCT/BE90/00039
 (32) 04.07.1990
 (33) BE
 (40) 19.02.1992
 (73) VESUVIUS GROUP S. A., Braine-l'Alleud, BE;
 (72) Szadkowski Stanislav, Marly, CH; Knapik Stanislav, Mons, BE;
 (74) Patentservis Bratislava, a. s., Bratislava, SK;
 (54) **Zariadenie na zavádzanie novej a odstraňovanie opotrebovanej lepacej rúrky na lepacej panve**

7 (51) B 60P 7/14, B 61D 45/00

- (11) **281546**
 (21) 1084-95
 (22) 27.12.1994
 (24) 09.04.2001
 (31) P 44 00 394.3
 (32) 08.01.1994
 (33) DE
 (40) 08.05.1996
 (73) ABB HENSCHEL AKTIENGESELLSCHAFT, DE;
 (72) Wackermann Peter, Ing., Wunstorf, DE; Kramer Ulrich, Minden, DE; Köhler Günter, Siegen, DE; Wagener Paul-Werner, Netphen, DE;
 (74) Bušová Eva, JUDr., Bratislava, SK;
 (86) PCT/EP94/04321, 27.12.1994
 (87) WO 95/18726
 (54) **Zariadenie na ochranu naloženého materiálu v dopravných jednotkách**

7 (51) B 60S 1/20, 1/16

- (11) **281497**
 (21) 452-95
 (22) 20.09.1993
 (24) 09.04.2001
 (31) P 42 34 201.5

- (32) 10.10.1992
 (33) DE
 (40) 08.05.1996
 (73) ITT Automotive Europe GmbH (vormals SWF Auto-Electric GmbH), Bietigheim-Bissingen, DE;
 (72) Mayer Günter, Tamm, DE; Scholl Wolfgang, Gemmrigheim, DE;
 (74) Bušová Eva, JUDr., Bratislava, SK;
 (86) PCT/EP93/02544, 20.09.1993
 (87) WO 94/08826
 (54) **Prevodové ústrojenstvo zariadenia na čistenie čelných skiel**

7 (51) B 65D 5/50, 85/08

- (11) **281499**
 (21) 1527-95
 (22) 07.04.1995
 (24) 09.04.2001
 (31) P 44 13 222.0, P 44 17 706.2
 (32) 15.04.1994, 20.05.1994
 (33) DE, DE
 (40) 08.05.1996
 (73) VORWERK & Co. INTERHOLDING GmbH, Wuppertal, DE;
 (72) Thode Jürgen, Wülfrath, DE; Delgado Rodriguez Antonio, Königswinter, DE;
 (74) Rott, Růžicka & Guttman, v. o. s., Bratislava, SK;
 (86) PCT/EP95/01280, 07.04.1995
 (87) WO 95/28326
 (54) **Obal na kefu a v tomto obale uložená kefa**

7 (51) B 65D 21/00, 81/36

- (11) **281493**
 (21) 1776-92
 (22) 11.06.1992
 (24) 09.04.2001
 (31) P 41 19 252.4
 (32) 11.06.1991
 (33) DE
 (40) 07.12.1994
 (73) Ferrero oHG mbH, Frankfurt/Main, DE;
 (74) Patentservis Bratislava, a. s., Bratislava, SK;
 (54) **Malé puzdro, hlavne na hračky**

7 (51) B 65D 53/08, G 09F 3/10

- (11) **281494**
 (21) 869-95
 (22) 04.07.1995
 (24) 09.04.2001
 (31) MI 94 A 001394
 (32) 04.07.1994
 (33) IT
 (40) 07.08.1996
 (73) BARILLA G. e R. F. Ili - Societa per Azioni, Parma, IT;
 (72) Pedrini Maurizio, Parma, IT;
 (74) Patentservis Bratislava, a. s., Bratislava, SK;
 (54) **Štítok na opakovane uzavierateľné obaly**

- 7 (51) **B 65G 3/02, B 65F 5/00**
 (11) **281529**
 (21) 989-94
 (22) 19.08.1994
 (24) 09.04.2001
 (40) 04.02.1998
 (73) Franzenová Drahomíra, Ing., Bratislava, SK;
 (72) Franzenová Drahomíra, Ing., Bratislava, SK;
 Bakoš Dušan, doc. Ing., CSc., Bratislava, SK;
 (74) Šujanová Mária, Ing., Bratislava, SK;
 (54) **Skládka odpadov v terénnej depresii**
-
- 7 (51) **C 02F 1/28**
 (11) **281534**
 (21) 1588-96
 (22) 10.12.1996
 (24) 09.04.2001
 (40) 08.07.1998
 (73) Franzenová Drahomíra, Ing., Bratislava, SK;
 Pastorek Ladislav, Ing., Bratislava, SK; Nečas
 Viliam, Ing., Senica, SK; Tomeš Milan, Ing.,
 Senica, SK;
 (72) Franzenová Drahomíra, Ing., Bratislava, SK;
 Pastorek Ladislav, Ing., Bratislava, SK; Nečas
 Viliam, Ing., Senica, SK; Tomeš Milan, Ing.,
 Senica, SK;
 (74) Šujanová Mária, Ing., Bratislava, SK;
 (54) **Zariadenie na prečisťovanie interných vôd
 skládky**
-
- 7 (51) **C 04B 35/65, 35/14, F 27D 1/16**
 (11) **281531**
 (21) 643-97
 (22) 23.11.1995
 (24) 09.04.2001
 (31) 9423984.5, 9425927.2
 (32) 28.11.1994, 22.12.1994
 (33) GB, GB
 (40) 08.10.1997
 (73) GLAVERBEL, Bruxelles, BE;
 (72) Meynckens Jean-Pierre, Villers-Perwin, BE;
 Somerhausen Bernard, Nivelles, BE;
 (74) Bezák Marián, Ing., Bratislava, SK;
 (86) PCT/BE95/00108, 23.11.1995
 (87) WO 96/16917
 (54) **Spôsob výroby kryštalickej kremičitej žiaru-
 vzdornej hmoty**
-
- 7 (51) **C 04B 40/06, F 16B 13/14**
 (11) **281506**
 (21) 294-97
 (22) 06.03.1997
 (24) 09.04.2001
 (31) 196 08 807.0
 (32) 07.03.1996
 (33) DE
 (40) 10.09.1997
 (73) fischerwerke Artur Fischer GmbH & Co. KG,
 Waldachtal, DE;
 (72) Arnold Norbert, Dr., Waldachtal, DE; Haug Willi,
 Freudenstadt-Musbach, DE; Lind Stefan,
 Waldachtal, DE;
-
- (74) Bezák Marián, Ing., Bratislava, SK;
 (54) **Tvrditel'ná maltová hmota**
-
- 7 (51) **C 07C 43/29, A 01N 31/14**
 (11) **281501**
 (21) 1289-96
 (22) 26.04.1995
 (24) 09.04.2001
 (31) 9408605.5
 (32) 29.04.1994
 (33) GB
 (40) 04.06.1997
 (73) BRITISH TECHNOLOGY GROUP LIMITED,
 London, GB;
 (72) Khambay Bhupinder Pall Singh, Norwood Green,
 Southall, Middlesex, GB; Liu Mu-Guang,
 Fallowfield, Manchester, GB;
 (74) Bachratá Magdaléna, Mgr., Bratislava, SK;
 (86) PCT/GB95/00954, 26.04.1995
 (87) WO 95/29887
 (54) **Pesticídne účinné fluoroolefíny, spôsob ich prí-
 pravy, pesticídne kompozície a insekticídne
 zmesi s ich obsahom, ich použitie a spôsob bo-
 ja proti hmyzu**
-
- 7 (51) **C 07C 51/34, 51/25, 55/08, 55/18, 69/38, 69/48**
 (11) **281462**
 (21) 1141-97
 (22) 21.08.1997
 (24) 09.04.2001
 (40) 13.04.1999
 (73) SLOVAKOFARMA, a. s., Hlohovec, SK;
 (72) Macho Vendelín, prof. Ing., DrSc., Partizánske,
 SK; Mravec Dušan, doc. Ing., CSc., Bratislava,
 SK; Vojtko Ján, doc. Ing., CSc., Bratislava, SK;
 Králik Milan, doc. Ing., CSc., Bratislava, SK;
 Gattnar Ondřej, Ing., CSc., Bratislava, SK; Varga
 Ivan, Ing., Hlohovec, SK; Šnupárek Vladislav,
 Ing., Rišňovce, SK; Škoda Alojz, Ing., CSc.,
 Hlohovec, SK;
 (54) **Spôsob výroby kyseliny azelaovej a/alebo kyse-
 liny malónovej, a/alebo ich metylesterov**
-
- 7 (51) **C 07C 259/06, C 07D 213/75, 277/46, 285/135,
 333/34, 213/89, A 61K 31/00**
 (11) **281544**
 (21) 941-96
 (22) 20.01.1995
 (24) 09.04.2001
 (31) 9401034.5, 9415619.7
 (32) 20.01.1994, 02.08.1994
 (33) GB, GB
 (40) 05.03.1997
 (73) BRITISH BIOTECH PHARMACEUTICALS LI-
 MITED, Cowley, Oxford, GB;
 (72) Beckett Raymond Paul, Cowley, Oxford, GB;
 Whittaker Mark, Cowley, Oxford, GB; Miller
 Andrew, Cowley, Oxford, GB; Martin Fionna
 Mitchell, Cowley, Oxford, GB;
 (74) Majlingová Marta, Ing., Bratislava, SK;

- (86) PCT/GB95/00111, 20.01.1995
 (87) WO 95/19956
 (54) **Inhibítory metaloproteinázy, farmaceutické prostriedky s ich obsahom, spôsob ich výroby a ich použitie**
-
- 7 (51) C 07C 311/08, 229/26, C 08B 37/00, A 61K 31/63, 47/48
 (11) **281496**
 (21) 356-96
 (22) 16.06.1995
 (24) 09.04.2001
 (31) 9400582
 (32) 16.06.1994
 (33) BE
 (40) 04.12.1996
 (73) EUROPHARMACEUTICALS S. A., Bruxelles, BE;
 (72) Pirotte Bernard, Oupeye, BE; Piel Géraldine, Liege, BE; Neven Philippe, Grace-Hollogne, BE; Delneuveville Isabelle, Ans, BE; Geczy Jozsef, Bruxelles, BE;
 (74) Patentservis Bratislava, a. s., Bratislava, SK;
 (86) PCT/BE95/00055, 16.06.1995
 (87) WO 95/34533
 (54) **Sol' nimesulidu rozpustná vo vode, jej vodný roztok alebo kombinácia, farmaceutický prostriedok a použitie**
-
- 7 (51) C 07D 211/90, A 61K 31/44
 (11) **281467**
 (21) 559-96
 (22) 03.11.1994
 (24) 09.04.2001
 (31) 9303657-2
 (32) 05.11.1993
 (33) SE
 (40) 04.12.1996
 (73) ASTRA AKTIEBOLAG, Södertälje, SE;
 (72) Andersson Kjell Hjalmar, Fjärås, SE; Nordlander Margareta, Askim, SE; Westerlund Rolf Christer, Mölndal, SE;
 (74) Žovicová Viera, Mgr., Bratislava, SK;
 (86) PCT/SE94/01031, 03.11.1994
 (87) WO 95/12578
 (54) **Krátko pôsobiace dihydropyridíny, spôsoby ich prípravy, farmaceutické prípravky s ich obsahom a ich použitie**
-
- 7 (51) C 07D 213/81, 401/12, A 01N 43/40, 43/56
 (11) **281492**
 (21) 566-97
 (22) 05.05.1997
 (24) 09.04.2001
 (31) 1178/96
 (32) 09.05.1996
 (33) CH
 (40) 04.02.1998
 (73) LONZA AG, Gampel/Wallis, (Dir.: Basel), CH;
- (72) Roduit Jean-Paul, Dr., Grône (Kanton Wallis), CH; Kalbermatten Georges, Ausserberg (Kanton Wallis), CH;
 (74) Obertáš Július, Ing., Bratislava, SK;
 (54) **Spôsob výroby arylamidov heteroaromatických karboxylových kyselín a 2-chlór-6-[1-metyl-3-(trifluórmetyl)pyrazol-5-yloxy]pyridín ako medziprodukt**
-
- 7 (51) C 07D 213/82, 213/89, 401/12, 401/14, 413/12, A 01N 43/40
 (11) **281481**
 (21) 750-93
 (22) 15.07.1993
 (24) 09.04.2001
 (40) 08.06.1994
 (73) Ishihara Sangyo Kaisha Ltd., Nishi-ku, Osaka, JP;
 (72) Toki Tadaaki, Kusatsu-shi, Shiga-ken, JP; Koyanagi Toru, Kusatsu-shi, Shiga-ken, JP; Morita Masayuki, Kusatsu-shi, Shiga-ken, JP; Yoneda Tetsuo, Kusatsu-shi, Shiga-ken, JP; Kagimoto Chiharu, Kusatsu-shi, Shiga-ken, JP; Okada Hiroshi, Kusatsu-shi, Shiga-ken, JP;
 (74) Patentservis Bratislava, a. s., Bratislava, SK;
 (54) **Amidová zlúčenina a jej soli, spôsob jej prípravy a pesticídny prostriedok s jej obsahom**
-
- 7 (51) C 07D 241/44
 (11) **281518**
 (21) 727-93
 (22) 25.10.1992
 (24) 09.04.2001
 (31) P 41 35 871.6, P 42 24 200.2
 (32) 26.10.1991, 17.07.1992
 (33) DE, DE
 (40) 06.10.1993
 (73) Schering Aktiengesellschaft, Berlin, DE;
 (72) Huth Andreas, Berlin, DE; Schmiechen Ralph, Berlin, DE; Beetz Ilse, Berlin, DE; Schumann Ingrid, Berlin, DE; Turski Lechoslaw, Berlin, DE; Löschmann Peter Andreas, Berlin, DE; Stephens David Norman, Berlin, DE; Seidelmann Dieter, Berlin, DE; Krüger Martin, Berlin, DE; Rahtz Dieter, Berlin, DE; Hölscher Peter, Berlin, DE;
 (74) Hörmannová Zuzana, Ing., Bratislava, SK;
 (86) PCT/DE92/00895, 25.10.1992
 (54) **Deriváty chinoxalínu, spôsob ich výroby a ich použitie v liečivách**
-
- 7 (51) C 07D 243/02, 405/06, 491/04, A 61K 31/55
 (11) **281482**
 (21) 168-96
 (22) 07.02.1996
 (24) 09.04.2001
 (31) P 95 00386
 (32) 09.02.1995
 (33) HU
 (40) 02.10.1996
 (73) Egis Gyógyszergyár Rt., Budapešť, HU;

- (72) Vágó Pál, Budapešť, HU; Reiter József, Budapešť, HU; Gyertyán István, Budapešť, HU; Gigler Gábor, Budapešť, HU; András Ferenc, Budapešť, HU; Bakonyi Anna, Budapešť, HU; Berzsényi Pál, Budapešť, HU; Botka Péter (zomrel), HU; Birkás Faiglné Erzsébet, Budapešť, HU; Hámori Tamás, Budapešť, HU; Horváth Edit, Budapešť, HU; Horváth Katalin, Budapešť, HU; Körösi Jenő (zomrel), HU; Máté Györgyné, Budapešť, HU; Moravcsik Imre, Budapešť, HU; Somogyi György, Budapešť, HU; Szentkúti Eszter, Budapešť, HU; Zólyomi Gábor, Budapešť, HU;
- (74) Rott, Růžička, Guttman, v. o. s., Bratislava, SK;
- (54) 1-[2-(Substituovaný vinyl)]-3,4-dihydro-5H-2,3-benzodiazepínové deriváty, spôsob ich prípravy, ich použitie a farmaceutický prostriedok, ktorý ich obsahuje**
-
- 7 (51) C 07D 249/18, 401/04, A 01N 43/647**
(11) 281477
 (21) 1330-95
 (22) 28.04.1993
 (24) 09.04.2001
 (31) 08/054 573
 (32) 28.04.1993
 (33) US
 (40) 05.06.1996
 (73) ZENECA Limited, London, GB;
 (72) James Donald Richard, El Sobrante, CA, US; Felix Raymond Anthony, Richmond, CA, US;
 (74) Bušová Eva, JUDr., Bratislava, SK;
 (86) PCT/GB94/00912, 28.04.1993
 (87) WO 94/25446
(54) Substituované N-benzotriazoly, herbicídne prostriedky na ich báze a spôsob potlačania nežiaducej vegetácie
-
- 7 (51) C 07D 263/32, 413/04, A 61K 31/42, C 07D 207/333, 265/30, 295/10, 307/46, 333/22, C 07C 251/48, 49/782, 49/792, 49/813, 317/14, 311/16, 311/29**
(11) 281468
 (21) 1175-96
 (22) 18.12.1995
 (24) 09.04.2001
 (31) 335838, 93099, 164656, 326571
 (32) 20.12.1994, 27.03.1995, 06.06.1995, 20.11.1995
 (33) JP, JP, JP, JP
 (40) 07.05.1997
 (73) JAPAN TOBACCO INC., Tokyo, JP;
 (72) Haruta Junichi, Osaka, JP; Hashimoto Hiromasa, Osaka, JP; Matsushita Mutsuyoshi, Osaka, JP;
 (74) Patentservis Bratislava, a. s., Bratislava, SK;
 (86) PCT/JP95/02600, 18.12.1995
 (87) WO 96/19463
(54) Heterocyklické aromatické oxazolové zlúčeniny, medziprodukt na ich prípravu, farmaceutický prípravok, inhibitory cyklooxygenázy a protizápalové činidlá
-
- 7 (51) C 07D 279/10, 277/08, A 61K 31/155**
(11) 281527
 (21) 651-96
 (22) 17.05.1996
 (24) 09.04.2001
 (31) 195 18 796.2
 (32) 22.05.1995
 (33) DE
 (40) 04.12.1996
 (73) HOECHST AKTIENGESELLSCHAFT, Frankfurt am Main, DE;
 (72) Schwark Jan-Robert, Dr., Frankfurt, DE; Lang Hans-Jochen, Dr., Hofheim, DE; Kleemann Heinz-Werner, Dr., Bischofsheim, DE; Weichert Andreas, Dr., Egelsbach, DE; Scholz Wolfgang, Dr., Eschborn, DE; Albus Udo, Dr., Florstadt, DE;
 (74) Čechvalová Dagmar, Bratislava, SK;
(54) Guanididy alkenylkarboxylových kyselín substituovaných fluórfenylovými skupinami, spôsob ich prípravy, ich použitie a liečivo, ktoré ich obsahuje
-
- 7 (51) C 07D 305/14, A 61K 31/335**
(11) 281542
 (21) 1163-95
 (22) 18.03.1994
 (24) 09.04.2001
 (31) 93/03251
 (32) 22.03.1993
 (33) FR
 (40) 10.01.1996
 (73) RHONE-POULENC RORER S. A., Antony, FR;
 (72) Durand André, Sainte-Genevieve-des-Bois, FR; Gerbaud Alain, Athis-Mons, FR; Margraff Rodolphe, Viry-Châtillon, FR;
 (74) Čechvalová Dagmar, Bratislava, SK;
 (86) PCT/FR94/00300, 18.03.1994
 (87) WO 94/21622
(54) Spôsob čistenia 10-desacetylbaecatinu III a Taxoteru
-
- 7 (51) C 07D 305/14, 305/08**
(11) 281526
 (21) 100-97
 (22) 21.07.1995
 (24) 09.04.2001
 (31) M194A 001592, RM95A 000413
 (32) 26.07.1994, 19.06.1995
 (33) IT, IT
 (40) 06.08.1997
 (73) Indena S. p. A., Milano, IT;
 (72) Bombardelli Ezio, Milano, IT; Bellis Paolo, Milano, IT; Gabetta Bruno, Milano, IT;
 (74) Majlingová Marta, Ing., Bratislava, SK;
 (86) PCT/EP95/02896, 21.07.1995
 (87) WO 96/03394
(54) Semisyntetický taxán, spôsob jeho prípravy a medziprodukt, semisyntetický sekotaxán, spôsob jeho prípravy, farmaceutický prostriedok s ich obsahom a ich použitie

7 (51) C 07D 307/64, 333/34, 333/36, 333/38, 333/62, 261/18, 413/04, 261/10, 275/02, 263/46, 277/36, 277/16, 277/56, 277/58, 277/40

(11) 281491

(21) 1148-96

(22) 27.02.1995

(24) 09.04.2001

(31) 9404716.4, 9404717.2, 9404718.0, 9404719.8, 9404720.6, 9500521.1, 9404721.4

(32) 10.03.1994, 10.03.1994, 10.03.1994, 10.03.1994, 10.03.1994, 10.03.1994, 11.01.1995

(33) GB, GB, GB, GB, GB, GB, GB

(40) 09.04.1997

(73) ZENECA LIMITED, London, GB;

(72) Turnbull Michael Drysdale, Reading, Berkshire, GB; Bansal Harjinder Singh, Bracknell, Berkshire, GB; Smith Alison Mary, Richmond, Surrey, GB; Salmon Roger, Bracknell, Berkshire, GB; Fitzjohn Steven, Bracknell, Berkshire, GB; Godfrey Christopher Richard Ayles, Bracknell, Berkshire, GB; Hotson Matthew Brian, Binfield, Berkshire, GB; Sillars Nan Catherine, Camberley, Surrey, GB; Dowling Alan John, Maidenhead, Berkshire, GB;

(74) Čechvalová Dagmar, Bratislava, SK;

(86) PCT/GB95/00400, 27.02.1995

(87) WO 95/24403

(54) (4,4-difluórbut-3-enyltio) deriváty s heterocyklickými alebo karbocyklickými kruhmi, spôsoby ich prípravy, poľnohospodárske kompozície s ich obsahom a ich použitie

7 (51) C 07D 401/04, A 61K 31/4465

(11) 281495

(21) 4042-91

(22) 23.12.1991

(24) 09.04.2001

(31) GB8719167, GB8814002, GB8814481

(32) 13.08.1987, 14.06.1988, 17.06.1988

(33) GB, GB, GB

(40) 12.09.2000

(73) GLAXO GROUP LIMITED, Greenford, Middlesex, GB;

(72) Oxford Alexander William, Ware, Hertfordshire, GB; Owen Martin Richard, Ware, Hertfordshire, GB; Butina Darko, Ware, Hertfordshire, GB;

(74) Majlingová Marta, Ing., Bratislava, SK;

(54) Indolové deriváty, farmaceutický prostriedok s ich obsahom a ich použitie

7 (51) C 07D 401/12, 403/12, 413/12, A 61K 31/50, 31/42

(11) 281474

(21) 1100-96

(22) 26.08.1996

(24) 09.04.2001

(31) 195 33 975.4

(32) 14.09.1995

(33) DE

(40) 06.08.1997

(73) MERCK PATENT GmbH, Darmstadt, DE;

(72) Jonas Rochus, Dr., Darmstadt, DE; Wolf Michael, Dr., Darmstadt, DE; Beier Norbert, Dr., Darmstadt, DE;

(74) Bušová Eva, JUDr., Bratislava, SK;

(54) Deriváty arylalkyldiazinónu, spôsob ich prípravy, farmaceutický prostriedok, ktorý ich obsahuje, a ich použitie

7 (51) C 07D 401/12, A 61K 31/44, C 07D 405/14, 417/14, 401/14, 471/04, 409/14

(11) 281465

(21) 1576-96

(22) 09.06.1995

(24) 09.04.2001

(31) 1845/94-6

(32) 10.06.1994

(33) CH

(40) 04.06.1997

(73) Byk Gulden Lomberg Chemische Fabrik GmbH, Konstanz, DE;

(72) Hanauer Guido, Konstanz, DE; Simon Wolfgang-Alexander, Konstanz, DE; Zimmermann Peter, Konstanz, DE; Opferkuch Wolfgang, Bochum, DE; Kohl Bernhard, Konstanz, DE; Grundler Gerhard, Konstanz, DE; Senn-Bilfinger Jörg, Konstanz, DE;

(74) Majlingová Marta, Ing., Bratislava, SK;

(86) PCT/EP95/02237, 09.06.1995

(87) WO 95/34554

(54) Substituované arylalkyltioalkyltiopyridínové zlúčeniny, spôsob ich výroby a ich použitie

7 (51) C 07D 413/06, 263/20, A 61K 31/42, 31/495, C 07D 491/10

(11) 281469

(21) 484-94

(22) 26.04.1994

(24) 09.04.2001

(31) P 43 14 378.4, P 44 05 633.8

(32) 01.05.1993, 22.02.1994

(33) DE, DE

(40) 08.02.1995

(73) MERCK PATENT GESELLSCHAFT MIT BESCHRÄNKTER HAFTUNG, Darmstadt, DE;

(72) Raddatz Peter, Dr., Darmstadt, DE; Gante Joachim, prof., Darmstadt, DE; Juraczyk Horst, Dr., Darmstadt, DE; Wurziger Hanns, Dr., Darmstadt, DE; Prücher Helmut, Dr., Darmstadt, DE; Bernotat-Danielowski Sabine, Dr., Darmstadt, DE; Melzer Guido, Dr., Darmstadt, DE;

(74) Bušová Eva, JUDr., Bratislava, SK;

(54) Deriváty oxazolidínu, spôsob ich výroby, ich použitie a farmaceutický prípravok

7 (51) C 07D 451/10, 451/14, A 61K 31/46

(11) 281511

(21) 949-93

(22) 05.03.1992

(24) 09.04.2001

(31) P 4108393.8

- (32) 15.03.1991
 (33) DE
 (40) 06.04.1994
 (73) Boehringer Ingelheim KG, Ingelheim am Rhein, DE;
 (72) Banholzer Rolf, Ingelheim am Rhein, DE; Bauer Rudolf, Ockenheim, DE; Reichl Richard, Gau-Algesheim, DE;
 (74) Majlingová Marta, Ing., Bratislava, SK;
 (86) PCT/EP92/00489, 05.03.1992
 (87) WO 92/16528
(54) Estery bi- a tricyklických aminoalkoholov, farmaceutický prostriedok s ich obsahom a ich použitie
-
- 7 (51) C 07D 491/16, 491/22, C 12P 17/18, A 01N 43/90, A 61K 31/40 // (C 07D 491/16, 311:00, 209:00) (C 07D 491/22, 307:00, 209:00)**
 (11) **281510**
 (21) 539-96
 (22) 27.10.1994
 (24) 09.04.2001
 (31) 146 638
 (32) 01.11.1993
 (33) US
 (40) 05.03.1997
 (73) MERCK & CO., INC., Rahway, NJ, US;
 (72) Dombrowski Anne W., East Brunswick, NJ, US; Endris Richard G., Martinsville, NJ, US; Helms Gregory L., Fanwood, NJ, US; Hensens Otto D., Red Bank, NJ, US; Ondeyka John G., Fanwood, NJ, US; Ostlind Dan A., Watchung, NJ, US; Polishook Jon D., Scotch Plains, NJ, US; Zink Deborah L., Manalapan, NJ, US;
 (74) Majlingová Marta, Ing., Bratislava, SK;
 (86) PCT/US94/12302, 27.10.1994
 (87) WO 95/12599
(54) Polycyklická zlúčenina, spôsob jej výroby, farmaceutický prostriedok s jej obsahom, jej použitie a biologicky čistá kultúra
-
- 7 (51) C 07D 498/18, C 07H 19/01, A 61K 31/40, 31/445 // (C 07D 498/18, 311:00, 273:00, 221:00) (C 07D 498/18, 311:00, 273:00, 209:00)**
 (11) **281541**
 (21) 611-94
 (22) 25.05.1994
 (24) 09.04.2001
 (31) 9310969.2, 9310975.9, 9312590.4, 9313553.1, 9319617.8, 9319618.6, 9326045.3
 (32) 27.05.1993, 27.05.1993, 18.06.1993, 01.07.1993, 23.09.1993, 23.09.1993, 21.12.1993
 (33) GB, GB, GB, GB, GB, GB, GB
 (40) 08.02.1995
 (73) NOVARTIS AG, Basel, CH;
 (72) Bulusu A. R. C. Murty, Dr., Vienna, AT;
 (74) Čechvalová Dagmar, Bratislava, SK;
(54) Tetrahydropyránové deriváty a farmaceutická kompozícia s ich obsahom
-
- 7 (51) C 07H 17/08, A 61K 31/70**
 (11) **281550**
 (21) 3508-91
 (22) 20.11.1991
 (24) 09.04.2001
 (31) 90-14499, 91-06333, 91-10728
 (32) 21.11.1990, 27.05.1991, 29.08.1991
 (33) FR, FR, FR
 (40) 17.06.1992
 (73) HOECHST MARION ROUSSEL, 1, Puteaux, FR;
 (72) Agouridas Constantin, Paris, FR; Benedetti Yannick, Noisy le Seo, FR; Chantot Jean-François, Gressy en France, FR; Denis Alexis, Paris, FR; Fromentin Claude, Paris, FR; Le Martret Odile, Paris, FR;
 (74) Bušová Eva, JUDr., Bratislava, SK;
(54) Deriváty erytromycínu, spôsob a medziprodukty ich prípravy, ich použitie a farmaceutická kompozícia s ich obsahom
-
- 7 (51) C 08F 2/20, 14/06**
 (11) **281498**
 (21) 1194-97
 (22) 03.09.1997
 (24) 09.04.2001
 (40) 07.05.1999
 (73) Novácke chemické závody, a. s., Nováky, SK; Chemickotechnologická fakulta STU, Bratislava, SK;
 (72) Macho Vendelín, prof. Ing., DrSc., Partizánske, SK; Ilčík Štefan, Ing., Prievidza, SK; Bruška Július, Ing., Partizánske, SK; Gaman Ľuboš, Ing., Prievidza, SK; Seidl Anton, Ing., Veľké Uherce, SK; Žiak Tibor, Ing., Prievidza, SK;
(54) Spôsob homopolymerizácie a/alebo kopolymerizácie vinylchloridu
-
- 7 (51) C 08F 210/16, 4/642**
 (11) **281515**
 (21) 348-96
 (22) 19.06.1995
 (24) 09.04.2001
 (31) MI94A001279
 (32) 20.06.1994
 (33) IT
 (40) 05.03.1997
 (73) MONTELL TECHNOLOGY COMPANY B. V., Hoofddorp, NL;
 (72) Dall'Occo Tiziano, Ferrara, IT; Resconi Luigi, Ferrara, IT; Balbontin Giulio, Ferrara, IT; Albizzati Enrico, Arona, IT;
 (74) Majlingová Marta, Ing., Bratislava, SK;
 (86) PCT/EP95/02372, 19.06.1995
 (87) WO 95/35333
(54) Etylénový kopolymér a spôsob jeho prípravy

7 (51) C 08F 218/04, C 08L 33/04, 33/10, D 04H 1/64, 1/58, 1/60
 (11) 281475
 (21) 729-95
 (22) 03.03.1994
 (24) 09.04.2001
 (31) P 43 06 808.1
 (32) 04.03.1993
 (33) DE
 (40) 04.12.1996
 (73) WACKER-CHEMIE GMBH, München, DE;
 (72) Kinkel Johannes, Dr., Emmerting, DE; Brink Gerhard, Dr., Lyon, FR; Ernet Walter, Burghausen, DE; Schulze Joachim, Dr., Burghausen, DE; Wierer Konrad, Dr., Mehring, DE;
 (74) Hörmannová Zuzana, Ing., Bratislava, SK;
 (86) PCT/EP94/00625, 03.03.1994
 (87) WO 94/20661
 (54) **Spojivá na suché spojenie vláknitých materiálov, spôsob suchého spojenia a použitie spojiv**

7 (51) C 08K 5/15, C 08L 23/00
 (11) 281539
 (21) 174-99
 (22) 10.02.1999
 (24) 09.04.2001
 (40) 09.04.2001
 (73) VUCHT, a. s., Bratislava, SK;
 (72) Latika Atila, RNDr., Bratislava, SK; Alexy Pavel, Ing., CSc., Pezinok, SK; Považancová Marta, Ing., Bratislava, SK; Végh Zsolt, Ing., Galanta, SK; Wenich Štefan, Ing., Bratislava, SK; Fiedler Karol, RNDr., Dunajská Lužná, SK; Sandtnerová Alena, Ing., Modra, SK; Kunovská Tatiana, Nitrianska Streda, SK;
 (74) Bachratá Magdaléna, Mgr., Bratislava, SK;
 (54) **Prostriedok na zlepšenie optických a mechanických vlastností polyolefínov a kompozícia na báze polyolefínov**

7 (51) C 08L 29/04, 1/02, 97/00, C 08K 5/053, C 08J 5/02
 (11) 281537
 (21) 458-99
 (22) 08.04.1999
 (24) 09.04.2001
 (40) 09.04.2001
 (73) SEDOS, s. r. o., Krakovany, SK;
 (72) Alexy Pavol, Ing., CSc., Pezinok, SK; Bakoš Dušan, prof. Ing., DrSc., Bratislava, SK; Kolomazník Karel, prof. Ing., DrSc., Zlín, CZ; Sedlák Michal, Ing., CSc., Krakovany, SK; Sedláková Eva, Ing., CSc., Krakovany, SK;
 (74) Holoubková Mária, Ing., Bratislava, SK;
 (54) **Polymérny vodorozpustný biodegradabilný materiál a spôsob jeho prípravy**

7 (51) C 09B 41/00, 67/08, 11/02
 (11) 281548
 (21) 900-96
 (22) 10.07.1996
 (24) 09.04.2001

(31) 9514244.4, 9601883.3
 (32) 12.07.1995, 31.01.1996
 (33) GB, GB
 (40) 09.07.1997
 (73) Ciba Specialty Chemicals Holding Inc., Basel, CH;
 (72) Tuck Brian, Renfrewshire, Scotland, GB; Bal Kanwaljit, Glasgow, Scotland, GB;
 (74) Čechvalová Dagmar, Bratislava, SK;
 (54) **Opaková pigmentová žltá 12 modifikovaná živica, spôsob jej prípravy a jej použitie**

7 (51) C 10L 1/22, 1/18, 1/16, 10/04
 (11) 281489
 (21) 1438-94
 (22) 25.11.1994
 (24) 09.04.2001
 (40) 04.06.1997
 (73) CHEMADD LIMITED, London, GB;
 (72) Syed Habib Ahmed, London, GB;
 (74) Rott, Růžička & Guttman, v. o. s., Bratislava, SK;
 (54) **Prísada do paliva, palivo a spôsob zlepšenia účinnosti spaľovania**

7 (51) C 12N 15/12, C 12P 21/02, C 07K 14/475, C 12N 1/21 // C 12N 5/10, A 61K 38/18 (C 12N 1/21, C 12R 1:19)
 (11) 281487
 (21) 981-99
 (22) 15.10.1990
 (24) 09.04.2001
 (31) 422383, 537198, 573616, 589701
 (32) 16.10.1989, 11.06.1990, 24.08.1990, 01.10.1990
 (33) US, US, US, US
 (40) 09.04.2001
 (73) Amgen Inc., Thousand Oaks, CA, US;
 (72) Zsebo Krisztina M., Thousand Oaks, CA, US; Suggs Sidney Vaughn, CA, US; Bosselman Robert A., Thousand Oaks, CA, US; Martin Francis Hall, Thousand Oaks, CA, US;
 (74) Bušová Eva, JUDr., Bratislava, SK;
 (54) **DNA sekvencia, polypeptid majúci hematopoetickú biologickú vlastnosť; jeho použitie a farmaceutická kompozícia**

7 (51) C 12N 15/12, C 12P 21/02, C 07K 14/475, C 12N 1/21 // C 12N 5/10, A 61K 38/18 (C 12N 1/21, C 12R 1:19)
 (11) 281486
 (21) 980-99
 (22) 20.07.1999
 (24) 09.04.2001
 (31) 573616, 589701
 (32) 24.08.1990, 01.10.1990
 (33) US, US
 (40) 09.04.2001
 (73) Amgen Inc., Thousand Oaks, CA, US;
 (72) Zsebo Krisztina M., Thousand Oaks, CA, US; Suggs Sidney Vaughn, Newbury Park, CA, US; Bosselman Robert A., Thousand Oaks, CA, US; Martin Francis Hall, Thousand Oaks, CA, US;

- (74) Bušová Eva, JUDr., Bratislava, SK;
(54) DNA sekvencia, polypeptid vykazujúci hematopoetickú biologickú vlastnosť; jeho použitie a farmaceutická kompozícia
- 7 (51) C 12N 15/12, C 12P 21/02, C 07K 14/475, C 12N 1/21 // C 12N 5/10, A 61K 38/18 (C 12N 1/21, C 12R 1:19)
(11) 281485
 (21) 979-99
 (22) 20.07.1999
 (24) 09.04.2001
 (40) 09.04.2001
 (73) Amgen Inc., 1840 Dehavilland Drive, 91320 Thousand Oaks, CA, US
 (72) Zsebo Krisztina M., Thousand Oaks, CA, US; Suggs Sidney Vaughn, Newbury Park, CA, US; Bosselman Robert A., Thousand Oaks, CA, US; Martin Francis Hall, Thousand Oaks, CA, US;
 (74) Bušová Eva, JUDr., Bratislava, SK;
(54) DNA sekvencia, polypeptid vykazujúci hematopoetickú biologickú vlastnosť, jeho použitie a farmaceutická kompozícia
- 7 (51) C 12N 15/12, C 12P 21/02, C 07K 14/475, C 12N 1/21 // C 12N 5/10, A 61K 38/18 (C 12N 1/21, C 12R 1:19)
(11) 281484
 (21) 5008-90
 (22) 15.10.1990
 (24) 09.04.2001
 (31) 422383, 537198, 573616, 589701
 (32) 16.10.1989, 11.06.1990, 24.08.1990, 01.10.1990
 (33) US, US, US, US
 (40) 09.04.2001
 (73) Amgen Inc., Thousand Oaks, CA, US;
 (72) Zsebo Krisztina M., Thousand Oaks, CA, US; Suggs Sidney Vaughn, Newbury Park, CA, US; Bosselman Robert A., Thousand Oaks, CA, US; Martin Francis Hall, Thousand Oaks, CA, US;
 (74) Bušová Eva, JUDr., Bratislava, SK;
(54) DNA sekvencia, polypeptid majúci hematopoetickú biologickú vlastnosť, jeho použitie, farmaceutická kompozícia, spôsob transfekcie a kultivácie buniek, kit a profilátka
- 7 (51) C 12N 15/15, C 07K 14/81, A 61K 38/55
(11) 281540
 (21) 264-93
 (22) 01.10.1991
 (24) 09.04.2001
 (31) 1118/91
 (32) 12.06.1991
 (33) DK
 (40) 06.10.1993
 (73) Novo Nordisk A/S, Bagsvaerd, DK;
 (72) Bjorn Søren Erik, Lyngby, DK; Norris Kjeld, Hellerup, DK; Dinnes Viggo, Charlottenlund, DK; Nørskov-Lauritsen Leif, Køge, DK; Christensen Niels Dyhr, København, DK; Bregengaard Claus, Hellerup, DK;
- (74) Kajabová Monika, JUDr., Bratislava, SK;
 (86) PCT/DK91/00299, 01.10.1991
 (87) WO 92/06111
(54) Analógy aprotinínu, spôsob ich výroby, farmaceutický prostriedok s ich obsahom a ich použitie
- 7 (51) C 12N 15/87, A 61K 48/00
(11) 281543
 (21) 1118-97
 (22) 15.02.1996
 (24) 09.04.2001
 (31) 95/01865
 (32) 17.02.1995
 (33) FR
 (40) 04.02.1998
 (73) RHONE-POULENC RORER S. A., Antony, FR;
 (72) Byk Gerardo, Créteil, FR; Scherman Daniel, Paris Cédex, FR; Schwartz Bertrand, Maisons-Alfort, FR;
 (74) Čechvalová Dagmar, Bratislava, SK;
 (86) PCT/FR96/00248, 15.02.1996
 (87) WO 96/25508
(54) Farmaceutická kompozícia na transfekciu nukleovej kyseliny
- 7 (51) C 12P 19/44, 19/12, 19/04
(11) 281488
 (21) 132-94
 (22) 08.06.1994
 (24) 09.04.2001
 (31) 9102292.1
 (32) 06.08.1991
 (33) SE
 (40) 08.06.1994
 (73) Nilsson Kurt, Lund, SE;
 (72) Nilsson Kurt, Lund, SE;
 (74) Bušová Eva, JUDr., Bratislava, SK;
 (86) PCT/SE92/00541, 08.06.1994
 (87) WO 93/03168
(54) Spôsob syntézy di-, tri- alebo vyššieho oligosacharidového produktu
- 7 (51) C 12Q 1/34, G 01N 33/53, C 12Q 1/48, 1/66, G 01N 33/58, C 07H 15/14, C 07D 307/32
(11) 281517
 (21) 878-94
 (22) 22.01.1993
 (24) 09.04.2001
 (31) 920282, 833118, 9204922.0
 (32) 22.01.1992, 10.02.1992, 06.03.1992
 (33) NO, US, GB
 (40) 12.04.1995
 (73) Axis Biochemicals AS, Oslo, NO;
 (72) Sundrehagen Erling, Moss, NO;
 (74) Majlingová Marta, Ing., Bratislava, SK;
 (86) PCT/GB93/00138, 22.01.1993
 (87) WO 93/15220
(54) Spôsob analýzy homocysteínu a analytická súprava prípravkov na jeho vykonávanie

7 (51) C 12Q 1/46, C 12N 11/12

- (11) **281547**
 (21) 736-94
 (22) 15.06.1994
 (24) 09.04.2001
 (31) PV 1179-93
 (32) 17.06.1993
 (33) CZ
 (40) 11.01.1995
 (73) ORITEST, spol. s r. o., Praha, CZ;
 (72) Tušarová Ivana, Praha, CZ; Haláček Emil, Vyškov, CZ; Orel Josef, Praha, CZ;
 (74) Patentservis Bratislava, a. s., Bratislava, SK;
 (54) **Detekčná rúrka inhibítorov cholinesteráz vo vzduchu a vo vode**

7 (51) C 13D 1/00

- (11) **281480**
 (21) 585-95
 (22) 05.05.1995
 (24) 09.04.2001
 (31) A 951/94
 (32) 06.05.1994
 (33) AT
 (40) 10.01.1996
 (73) Zuckerrforschung Tulln GmbH, Tulln, AT;
 (72) Pollach Günter, Dipl. Ing. Dr., Gross-Enzersdorf, AT;
 (74) Hörmannová Zuzana, Ing., Bratislava, SK;
 (54) **Spôsob inhibície termofilných mikroorganizmov v prítomnosti vodných médií obsahujúcich cukry**

7 (51) C 21B 7/24, F 27B 1/10

- (11) **281525**
 (21) 610-94
 (22) 25.05.1994
 (24) 09.04.2001
 (31) 88 280
 (32) 27.05.1993
 (33) LU
 (40) 08.03.1995
 (73) PAUL WURTH S. A., Luxembourg, LU;
 (72) Lonardi Emile, Bascharage, LU; Andonov Radomir, Mamer, LU; Cimenti Giovanni, Fentange, LU;
 (74) Čechvalová Dagmar, Bratislava, SK;
 (54) **Zariadenie na zasúvanie rúrky do tlakovej nádoby, najmä do vysokej pece**

7 (51) C 21B 13/14, 3/06, 5/06, B 01D 53/74

- (11) **281524**
 (21) 474-95
 (22) 10.04.1995
 (24) 09.04.2001
 (31) A 739/94
 (32) 11.04.1994
 (33) AT
 (40) 07.02.1996
 (73) Voest-Alpine Industrieanlagenbau GmbH, Linz, AT;

- (72) Grünbacher Herbert, St. Marien, AT; Kepplinger Werner Leopold, prof. Dipl.-Ing. Dr., Leonding, AT; Reufer Franz, Dr.-Ing., Düsseldorf, DE; Schrey Günter, Dipl.-Ing. Dr., Linz, AT;
 (74) Bezák Marián, Ing., Bratislava, SK;
 (54) **Spôsob výroby železnej taveniny**

7 (51) C 22B 34/22, C 01G 31/02

- (11) **281513**
 (21) 2877-92
 (22) 18.09.1992
 (24) 09.04.2001
 (31) P 41 37 320.0, P 42 13 328.9
 (32) 13.11.1991, 23.04.1992
 (33) DE, DE
 (40) 08.05.1996
 (73) Metallgesellschaft Aktiengesellschaft, Frankfurt am Main, DE; Norsk Hydro Technology a. s., Oslo, NO;
 (72) Samant Gurudas, Dr.-Ing., Fronhausen, DE; Higman Christopher, Dipl.-Ing., Schwalbach, DE; Krishnan Venkita, Dipl.-Ing., Neu-Isenburg, DE; Sturm Peter, Dipl.-Ing., Karben, DE; Heidsieck Klaus, Brunsbüttel, DE; Kowallik Wolfgang, Itzehoe, DE;
 (74) Bušová Eva, JUDr., Bratislava, SK;
 (54) **Spôsob spracovania zvyšku obsahujúceho vanád**

7 (51) C 23C 14/08, 16/40, 22/56

- (11) **281503**
 (21) 686-93
 (22) 30.06.1993
 (24) 09.04.2001
 (40) 09.08.1995
 (73) Chemickotechnologická fakulta STU, Bratislava, SK;
 (72) Zemanová Matilda, Ing., Veľčice, SK; Fellner Pavel, prof. Ing., DrSc., Bratislava, SK; Chovancová Marta, Ing., CSc., Bratislava, SK; Košťenská Irena, doc. Ing., CSc., Bratislava, SK;
 (74) Holoubková Mária, Ing., Bratislava, SK;
 (54) **Spôsob prípravy tenkých vrstiev oxidov na hliníku a na hliníkových zliatinách**

7 (51) C 30B 29/20, C 01F 7/44

- (11) **281471**
 (21) 1460-94
 (22) 01.06.1993
 (24) 09.04.2001
 (31) 4/168385, 4/314052
 (32) 02.06.1992, 28.10.1992
 (33) JP, JP
 (40) 11.07.1995
 (73) Sumitomo Chemical Company, Limited, Osaka, JP;
 (72) Mohri Masahide, Ibaraki, JP; Uchida Yoshio, Ibaraki, JP; Sawabe Yoshinari, Ibaraki, JP; Watanabe Hisashi, Ibaraki, JP;
 (74) Bušová Eva, JUDr., Bratislava, SK;

- (86) PCT/JP93/00739, 01.06.1993
 (87) WO 93/24682
 (54) **α -Oxid hlinitý**
-
- 7 (51) **D 01D 1/10, D 01F 2/00**
 (11) **281512**
 (21) 1485-95
 (22) 20.05.1994
 (24) 09.04.2001
 (31) 08/069 182
 (32) 28.05.1993
 (33) US
 (40) 04.09.1996
 (73) Tencel Limited, Spondon, Derby, GB;
 (72) Gray Gary Edward George, Westwood Heath, Coventry, GB;
 (74) Žovicová Viera, Mgr., Bratislava, SK;
 (86) PCT/GB94/01108, 20.05.1994
 (87) WO 94/28208
 (54) **Filtračný systém**
-
- 7 (51) **D 01D 5/08, C 03B 37/02, D 02G 3/18**
 (11) **281504**
 (21) 711-92
 (22) 10.03.1992
 (24) 09.04.2001
 (31) 91/03274
 (32) 19.03.1991
 (33) FR
 (40) 14.10.1992
 (73) VETROTEX FRANCE, Chambéry, FR;
 (72) Roncato Giordano, Ing., Aix les Bains, FR; Fedorowsky Robert, Aix les Bains, FR; Boissonnat Philippe, Ing., Barby, FR; Loubinoux Dominique, Ing., Chambéry, FR;
 (74) Bezák Marián, Ing., Bratislava, SK;
 (54) **Spôsob výroby kompozitnej nite a zariadenie na vykonávanie tohto spôsobu**
-
- 7 (51) **E 04F 11/16**
 (11) **281502**
 (21) 1445-96
 (22) 07.11.1996
 (24) 09.04.2001
 (31) 95 117 609.8
 (32) 08.11.1995
 (33) DE
 (40) 04.06.1997
 (73) HERM. FRIEDR. KÜNNE GMBH & CO., Lüdenscheid, DE;
 (72) Kemper Hans August, Kierspe, DE;
 (74) Bezák Marián, Ing., Bratislava, SK;
 (54) **Profilová zostava na obloženie hrany schodiskového stupňa**
-
- 7 (51) **F 04C 19/00, F 01C 21/10**
 (11) **281523**
 (21) 1119-94
 (22) 16.09.1994
 (24) 09.04.2001
 (31) P 43 31 489.9, 94 106 156.6
- (32) 16.09.1993, 20.04.1994
 (33) DE, EP
 (40) 12.04.1995
 (73) Sterling Fluid Systems (Germany) GmbH, Itzehoe, DE;
 (72) Domagalla Klaus, Ing., Nutteln, DE; Segebrecht Udo, Ing., Heiligenstedten, DE;
 (74) Patentservis Bratislava, a. s., Bratislava, SK;
 (54) **Jednostupňový kvapalinokružný plynový kompresor**
-
- 7 (51) **F 16B 2/08, F 16L 33/02**
 (11) **281521**
 (21) 3350-92
 (22) 09.11.1992
 (24) 09.04.2001
 (31) 07/789 671
 (32) 08.11.1991
 (33) US
 (40) 11.05.1994
 (73) Hans Oetiker AG Maschinen- und Apparatefabrik, Horgen, CH;
 (72) Kenwright Eric, Creemore, Ontario, CA;
 (74) Tomeš Pavol, Ing., Bratislava, SK;
 (54) **Svorka otvoreného typu**
-
- 7 (51) **F 16L 47/00**
 (11) **281508**
 (21) 726-93
 (22) 09.07.1993
 (24) 09.04.2001
 (31) 09200676
 (32) 24.07.1992
 (33) BE
 (40) 06.04.1994
 (73) POLVA PIPELIFE B. V., Enkhuizen, NL;
 (72) Guitoneau Hans, Ing., Grootebroek, NL;
 (74) Bezák Marián, Ing., Bratislava, SK;
 (54) **Odbočková prípojka na potrubia z termoplastickej hmoty**
-
- 7 (51) **G 01B 5/06, 21/08, B 02C 4/36**
 (11) **281516**
 (21) 785-94
 (22) 06.10.1993
 (24) 09.04.2001
 (31) 3386/92-7
 (32) 30.10.1992
 (33) CH
 (40) 08.03.1995
 (73) Buehler AG, Uzwil, CH;
 (72) Greminger Hansueli, Niederuzwil, CH; Schoenenberger Niklaus, Herisau, CH;
 (74) Majlingová Marta, Ing., Bratislava, SK;
 (86) PCT/CH93/00238, 06.10.1993
 (87) WO 94/10530
 (54) **Spôsob merania hrúbky vrstvy a zariadenie na uskutočňovanie tohto spôsobu**

7 (51) G 01N 5/00, 25/14, 25/16**(11) 281500**

(21) 133-93

(22) 24.02.1993

(24) 09.04.2001

(31) 920790

(32) 28.02.1992

(33) NO

(40) 08.09.1993

(73) NORSK HYDRO A. S., Oslo, NO;

(72) Bergli Knut, Bødalen, NO; Foosnaes Trygve, Ardalstangen, NO; Naterstad Tormod, Asker, NO;

(74) Majlingová Marta, Ing., Bratislava, SK;

(54) Zariadenie na analýzu uhľikových produktov**7 (51) G 01N 33/68, C 07K 1/04, C 12Q 1/68, A 61K 38/00, 39/00, C 12N 15/10****(11) 281490**

(21) 4073-92

(22) 01.07.1991

(24) 09.04.2001

(31) 546 845, 717 454

(32) 02.07.1990, 19.06.1991

(33) US, US

(40) 10.08.1994

(73) THE ARIZONA BOARD OF REGENTS, Tucson, AZ, US;

(72) Lam Kit Sang, Tucson, AZ, US; Salmon Sydney E., Tucson, AZ, US; Hruby Viktor J., Tucson, AZ, US; Hersh Evan M., Tucson, AZ, US; Al-Obeidi Fahrads, Bagdad, IQ;

(74) Majlingová Marta, Ing., Bratislava, SK;

(86) PCT/US91/04666, 01.07.1991

(87) WO 92/00091

(54) Banka oligomérov, spôsob jej vytvárania a spôsob určenia sekvencie bio-oligomérového ligandu**7 (51) G 09F 15/00, 13/04****(11) 281478**

(21) 704-94

(22) 08.06.1994

(24) 09.04.2001

(31) MI93 A 001230

(32) 10.06.1993

(33) IT

(40) 08.03.1995

(73) SINT S. p. A., Milano, IT;

(72) Mentasti Pietro, Assago Milanofiori, IT;

(74) Patentservis Bratislava, a. s., Bratislava, SK;

(54) Rámová konštrukcia na svetelné panely z ľahko demontovateľných prvkov

FC9A**Zamietnutie prihlášok vynálezu**

2696-91	805-95	1265-95	452-96
744-94	1174-95	1479-95	702-96
1426-94	1197-95	1610-95	1341-96
			130-97

FD9A**Zastavenie konania o prihláškach vynálezu**

834-90	791-94	729-96	1375-97
147-91	939-94	773-96	1515-97
3170-91	1150-94	859-96	1548-97
3407-91	1306-94	1002-96	1704-97
74-92	1323-94	1109-96	1717-97
1052-92	1329-94	1136-96	1784-97
1653-92	227-95	1277-96	157-98
1900-92	292-95	1453-96	351-98
2948-92	397-95	1487-96	481-98
3706-92	489-95	1488-96	511-98
3916-92	672-95	122-97	630-98
3917-92	721-95	385-97	639-98
71-93	838-95	570-97	748-98
596-93	916-95	630-97	773-98
1053-93	1302-95	662-97	816-98
1166-93	1571-95	763-97	885-98
106-94	77-96	870-97	1333-98
128-94	276-96	896-97	1682-98
159-94	285-96	917-97	3-99
603-94	369-95	920-97	165-99
638-94	418-96	924-97	340-99
668-94	564-96	1041-97	543-99

QB9A**Licenčné zmluvy**

P	PV	Názov	Majiteľ	Držiteľ licencie	Dátum účinnosti:
281 549	71-96	Akaricídno-fungicídne prípravky a spôsob ich výroby	Teren Ján, Ing., CSc., Nobelova 26 831 02 Bratislava, SK;	AGRICHEM, spol. s r. o. Nobelova 34 831 02 Bratislava	26.02.2001
277 787	2399-91	Spôsob úpravy metylesterov vyšších mastných kyselín	Chemickotechnologická fakulta STU, Bratislava, SK; Ing. Martin Cvengroš, CSc., Martin, SK;	OTEZA, s. r. o. ul. J. Kostru 92/76 038 51 Turčianska Štiavnička, SK;	20.03.2001
277 860	1554-91	Spôsob prípravy metylesterov vyšších mastných kyselín pre-esterifikáciou triacylglycerolov	Chemickotechnologická fakulta STU, Bratislava, SK; Ing. Martin Cvengroš, CSc., Martin, SK;	OTEZA, s. r. o. ul. J. Kostru 92/76 038 51 Turčianska Štiavnička, SK;	20.03.2001

**MK4F, MK4A Zánik autorských osvedčení a patentov uplynutím doby platnosti
(k 31. 12. 2000)**

250 695	257 281	270 206	270 553
250 697	258 474	270 207	272 205
252 094	261 888	270 420	273 608
252 492	262 424	270 421	274 269
254 169	262 425	270 423	274 270
254 346	265 212	270 425	274 271
255 758	268 804	270 426	277 952
			278 868

**MM4F, MM4A Zánik autorských osvedčení a patentov pre nezaplatenie
ročných poplatkov
(k 31. 12. 2000)**

253744	278001	279033	279754
255937	278016	279034	279760
257581	278019	279037	279817
258659	278043	279055	279819
261440	278050	279078	279820
261921	278070	279116	279823
263525	278185	279129	279836
263768	278193	279132	279849
264430	278212	279139	279851
265127	278213	279155	279856
265435	278278	279162	279886
265508	278344	279168	279918
265774	278452	279190	279926
267171	278478	279205	279972
267567	278493	279246	280017
268172	278541	279259	280029
268721	278633	279260	280030
270223	278668	279274	280076
271695	278685	279275	280117
272950	278692	279278	280127
273328	278723	279288	280138
273955	278743	279307	280161
274570	278775	279311	280181
274589	278778	279335	280201
274716	278789	279402	280224
275387	278797	279427	280258
275484	278802	279466	280333
275610	278803	279475	280339
275637	278836	279477	280364
275746	278849	279501	280381
275992	278850	279522	280384
276015	278866	279524	280406
276122	278870	279539	280414
276440	278883	279553	280415
276760	278896	279571	280416
277405	278900	279575	280428
277416	278924	279578	280439
277494	278931	279579	280447
277539	278941	279614	280467
277735	278959	279634	280468
277753	278996	279639	280470
277794	279001	279715	280485

280490	280579	280657	280709
280506	280590	280658	280711
280513	280604	280669	280761
280518	280608	280676	280780
280523	280609	280677	280781
280531	280634	280688	280789
280542	280642	280695	280796

Oprava

HH9A

Vo vestníku 9/2000 vo zverejnenej prihláške vynálezu 1161-97 na strane 75 bol nesprávne uvedený patentový zástupca.

Správne znenie:

(74) Mišľanová Mária, Košice, SK;

HB9A

Vo vestníku 2/2001 vo zverejnenej prihláške vynálezu 1390-2000 na strane 25 bolo nesprávne uvedené meno 1. pôvodcu.

Správne znenie:

(72) Bergstrand Håkan, Lund, SE;

HH9A

Vo vestníku 2/2001 vo zverejnenej prihláške vynálezu 966-2000 na strane 30 bolo opravené mesto 1. pôvodcu.

Správne znenie:

(72) Tung Roger D., Beverly, MA, US;

HB9A

a opravené meno 6. pôvodcu

Správne znenie:

(72) Kazmierski Wieslaw Mieczyslaw, Raleigh, NC, US;

HF9A

Vo vestníku 3/2001 v udelenom patente 281 377 na strane 50 bol nesprávne uvedený dátum podania.

Správne znenie:

(22) 22.08.1996

HB9A

Vo vestníku 3/2001 v udelenom patente 281 403 na strane 56 bolo opravené meno 4. pôvodcu.

Správne znenie:

(72) Miwa Masanori, Kamakura-shi, Kanagawa-ken, JP;

ČASŤ

ÚŽITKOVÉ VZORY

Kódy na označovanie jednotlivých druhov dokumentov (Štandard WIPO ST. 16)

Zapísané úžitkové vzory podľa zákona č. 478/1992 Zb. - kód U
v znení zákona NR SR č. 90/93 Z. z.

Číselné kódy na označovanie bibliografických údajov

(11) číslo dokumentu	(67) číslo pôvodnej prihlášky vynálezu v prípade odbočenia
(21) číslo prihlášky úžitkového vzoru	(71) meno (názov) prihlasovateľa(-ov)
(22) dátum podania prihlášky úžitkového vzoru	(72) meno pôvodcu(-ov)
(24) dátum nadobudnutia účinkov úžitkového vzoru	(73) meno (názov) majiteľa(-ov)
(31) číslo prioritnej prihlášky úžitkového vzoru	(74) meno (názov) zástupcu
(32) dátum podania prioritnej prihlášky úžitkového vzoru	(86) číslo podania medzinárodnej prihlášky podľa PCT
(33) krajina alebo regionálna organizácia priority	(87) číslo zverejnenia medzinárodnej prihlášky PCT
(45) dátum oznámenia o zápise úžitkového vzoru	
(47) dátum zápisu a sprístupnenia úžitkového vzoru verejnosti	
(51) medzinárodné patentové triedenie	
(54) názov	Pozn.: číslo uvádzané pred kódom (51) znamená verziu Medzinárodného patentového triedenia
(62) číslo pôvodnej prihlášky v prípade vylúčenej prihlášky	

Kódy na označovanie záhlavia oznámení publikovaných vo Vestníku ÚPV SR (Štandard WIPO ST 17)

FG1K	zápisy úžitkových vzorov do registra	MK1K	zánik úžitkového vzoru uplynutím doby platnosti
LD3K	čiastočný výmaz úžitkového vzoru	ND1K	predĺženie platnosti úžitkového vzoru
MC3K	výmaz úžitkového vzoru	PD1K	prevod práv a ostatné zmeny majiteľov úžitkového vzoru
MH1K	zánik úžitkového vzoru vzdáním sa nárokov		

Opravy. Zmeny. Rôzne.

Opravy v udelených ochranných dokumentoch

TA1K	meno pôvodcov
TB1K	oprava mien
TC1K	zmena mien
TD1K	oprava adries
TE1K	zmena adries
TF1K	oprava dát
TG1K	oprava chýb v triedení
TH1K	oprava alebo zmena všeobecne
TK1K	tlačové chyby v úradných vestníkoch

FGIK

Zapísané úžitkové vzory

- | | | | | | | | |
|------|-------------|------|-------------|------|-------------|------|-------------|
| 2820 | H 02B 7/00 | 2824 | B 60D 1/60 | 2828 | A 23L 1/48 | 2832 | A 23L 1/24 |
| 2821 | B 65D 50/04 | 2825 | A 63B 69/36 | 2829 | A 23L 2/385 | 2833 | C 04B 28/14 |
| 2822 | H 01N 1/00 | 2826 | B 67D 1/04 | 2830 | A 23L 1/29 | 2834 | C 07C 31/20 |
| 2823 | F 02G 1/043 | 2827 | B 66B 1/24 | 2831 | A 23L 2/38 | 2835 | A 61F 13/08 |
-
- | | | | |
|--------|---|--------|--|
| 7 (51) | A 23L 1/24, 1/20 | 7 (51) | A 23L 2/385, 2/44, 2/60, 2/68 |
| (11) | 2832 | (11) | 2829 |
| (21) | 382-2000 | (21) | 349-2000 |
| (22) | 13.12.2000 | (22) | 16.11.2000 |
| (31) | PUV 2000-10475 | (47) | 16.01.2001 |
| (32) | 08.03.2000 | (73) | Gracza Karol, Ing., Lučenec, SK; |
| (33) | CZ | (72) | Gracza Karol, Ing., Lučenec, SK; |
| (47) | 16.01.2001 | (54) | Nízkoenergetický sirup na prípravu nealkoholického nápoja |
| (73) | KALMA, komanditní spoločnosť, Sviadnov, CZ; | (74) | Majlingová Marta, Ing., Bratislava, SK; |
| (72) | Kuběna Leopold, Fryčovice, CZ; | | |
| (54) | Sojanéza | | |
| (74) | Kajabová Monika, JUDr., Bratislava, SK; | | |
-
- | | | | |
|--------|--|--------|----------------------------------|
| 7 (51) | A 23L 1/29 | 7 (51) | A 61F 13/08 |
| (11) | 2830 | (11) | 2835 |
| (21) | 358-2000 | (21) | 375-2000 |
| (22) | 29.11.2000 | (22) | 11.12.2000 |
| (31) | PUV 2000-10268 | (47) | 30.01.2001 |
| (32) | 12.01.2000 | (73) | Kacina Branislav, Trenčín, SK; |
| (33) | CZ | (72) | Kacina Branislav, Trenčín, SK; |
| (47) | 16.01.2001 | (54) | Anatomický návlek na nohu |
| (73) | Pilař Stanislav, Slušovice, CZ; Pulpánová Alena, Olomouc, CZ; | | |
| (72) | Pulpánová Alena, Olomouc, CZ; | | |
| (54) | Prípravok na náhradu vajec alebo vaječných žĺtkov pri pečení a varení | | |
| (74) | Labudík Miroslav, Ing., Kysucké Nové Mesto, SK; | | |
-
- | | | | |
|--------|--|--------|-----------------------------------|
| 7 (51) | A 23L 1/48, 1/03, 1/10, 1/214, 1/216, 1/325 | 7 (51) | A 63B 69/36 |
| (11) | 2828 | (11) | 2825 |
| (21) | 347-2000 | (21) | 291-2000 |
| (22) | 13.11.2000 | (22) | 08.09.2000 |
| (47) | 16.01.2001 | (47) | 16.01.2001 |
| (73) | Hecht Dušan, Ing., Trnava, SK; Kogan Dmitrij, MUDr., Nové Zámky, SK; | (73) | Struk Ján, Košice, SK; |
| (72) | Hecht Dušan, Ing., Trnava, SK; Kogan Dmitrij, MUDr., Nové Zámky, SK; | (72) | Struk Ján, Košice, SK; |
| (54) | Prípravok na výživu dojčiat a malých detí na báze zeleniny | (54) | Prenosný golfový trénažer |
| (74) | Dolanská Elena, RNDr., Bratislava, SK; | (74) | Gruber Dalibor, Ing., Košice, SK; |
-
- | | | | |
|--------|---|--------|---------------------------------|
| 7 (51) | A 23L 2/38, 2/60 | 7 (51) | B 60D 1/60, F 16P 7/00 |
| (11) | 2831 | (11) | 2824 |
| (21) | 371-2000 | (21) | 287-2000 |
| (22) | 06.12.2000 | (22) | 06.09.2000 |
| (47) | 16.01.2001 | (47) | 16.01.2001 |
| (73) | BIOTIKA, a. s., Slovenská Lupča, SK; | (73) | Petro Juraj, Ing., Lučenec, SK; |
| (72) | Mazáň Štefan, RNDr., Banská Bystrica, SK; Somorová Marta Ing., Banská Bystrica, SK; | (72) | Petro Juraj, Ing., Lučenec, SK; |
| (54) | Energeticko-remineralizačno-regeneračný nápoj | (54) | Ochranný kryt |
-
- | | | | |
|--------|--|--------|--|
| 7 (51) | B 65D 50/04 | 7 (51) | B 65D 50/04 |
| (11) | 2821 | (11) | 2821 |
| (21) | 62-2000 | (21) | 62-2000 |
| (22) | 28.02.2000 | (22) | 28.02.2000 |
| (31) | PUV 1999-9517 | (31) | PUV 1999-9517 |
| (32) | 10.06.1999 | (32) | 10.06.1999 |
| (33) | CZ | (33) | CZ |
| (47) | 16.01.2001 | (47) | 16.01.2001 |
| (73) | Spritzgusswerk KG Richard Rassbach GmbH & Co., Berlin, DE; | (73) | Spritzgusswerk KG Richard Rassbach GmbH & Co., Berlin, DE; |
| (72) | Hellwig Herbert, Berlin, DE; | (72) | Hellwig Herbert, Berlin, DE; |

(54) **Zariadenie na zaistenie nádob uzatvorených u-zavieracím elementom proti neoprávnenému prvému otvoreniu**

(74) Bušová Eva, Dr., Bratislava, SK;

(73) Vrlík Jozef, Ing., Košice, SK;

(72) Vrlík Jozef, Ing., Košice, SK;

(54) **Motor poháňaný nízkoteplotným spádom**

7 (51) **B 66B 1/24, 1/34**

(11) 2827

(21) 327-2000

(22) 27.10.2000

(31) PV 3892-99

(32) 03.11.1999

(33) CZ

(47) 16.01.2001

(73) ASTP, s. r. o., Brno, CZ;

(72) Gill Radomír, Ing., Brno, CZ; Kotoul Jaroslav, Ing., Brno, CZ;

(54) **Bezpečnostný obvod dverového spínača výtáhu**

(74) Dudová Tatiana, Trenčín, SK;

7 (51) **H 01N 1/00, G 08B 5/00**

(11) 2822

(21) 104-2000

(22) 30.03.2000

(47) 16.01.2001

(73) Wagner Richard, Košice, SK; Kállay Martin, Košice, SK; Para Marcel, Ing., Košice, SK;

(72) Wagner Richard, Košice, SK; Kállay Martin, Košice, SK; Para Marcel, Ing., Košice, SK;

(54) **Videodomovník**

7 (51) **B 67D 1/04**

(11) 2826

(21) 294-2000

(22) 14.09.2000

(31) PV 3247-99

(32) 14.09.1999

(33) CZ

(47) 16.01.2001

(73) Krýsl Lubomír, Ing., Plzeň, CZ;

(72) Krýsl Lubomír, Ing., Plzeň, CZ;

(54) **Zariadenie na čapovanie piva**

(74) Dudová Tatiana, Trenčín, SK;

7 (51) **H 02B 7/00**

(11) 2820

(21) 275-99

(22) 20.10.1999

(47) 16.01.2001

(73) ELEKTROVOD BRATISLAVA, a. s., Bratislava, SK;

(72) Arnold Augustín, Ing., Bratislava, SK;

(54) **Zapojenie dispozičného usporiadania vonkajšej rozvodne 110 kV s kompaktnými prístrojmi**

(74) Zúbeková Božena, Bratislava, SK

7 (51) **C 04B 28/14 // C 04B 111:28**

(11) 2833

(21) 383-2000

(22) 14.12.2000

(47) 16.01.2001

(73) Štepita Rastislav, Ing., Košice, SK;

(72) Štepita Rastislav, Ing., Košice, SK;

(54) **Protipožiarny vypeňovací náter**

7 (51) **C 07C 31/20, C 08L 83/04**

(11) 2834

(21) 314-2000

(22) 11.10.2000

(47) 30.01.2001

(73) SLOVNAFT, a. s., Bratislava, SK;

(72) Fančovič Karol, Ing., CSc., Bratislava, SK; Michvocík Miroslav, Ing., Považská Bystrica, SK;

(54) **Koncentrát na prípravu chladiacej kvapaliny a chladiaca kvapalina**

(74) Šujanová Mária, Ing., Bratislava, SK

7 (51) **F 02G 1/043**

(11) 2823

(21) 274-2000

(22) 15.08.2000

(47) 16.01.2001

ND1K

Predĺženie platnosti úžitkových vzorov

- (11) 627
(21) 48-94
(22) 15.02.1994
(24) 09.11.1994
(45) 09.11.1994
(73) Augustín Peter, Ing., Prešov, SK; Hrádela Stanislav, Ing., Prešov, SK; Hric Juraj, Ing., Prešov, SK;
(54) **Cementačný prášok pre cementáciu v tuhom prostredí**
-
- (11) 728
(21) 225-94
(22) 13.06.1994
(24) 08.02.1995
(45) 08.02.1995
(73) TATRA, a. s., Kopřivnice, CZ;
(74) Rott, Růžička & Guttmann, v. o. s., Bratislava, SK;
(54) **Zariadenie pre mazanie uloženia výkyvnej vidly polonápravy**
-
- (11) 778
(21) 398-94
(22) 15.11.1994
(24) 12.04.1995
(45) 12.04.1995
(73) TATRA, a. s., Kopřivnice, CZ;
(74) Rott, Růžička & Guttmann, v. o. s., Bratislava, SK;
(54) **Zariadenie na dohust'ovanie pneumatík motorových vozidiel počas jazdy**
-
- (11) 822
(21) 469-94
(22) 28.12.1994
(24) 10.05.1995
(45) 10.05.1995
(73) TATRA, a. s., Kopřivnice, CZ;
(74) Rott, Růžička & Guttmann, v. o. s., Bratislava, SK;
(54) **Riadiaci mechanizmus dvojstupňovej prídavnej prevodovky**
-
- (11) 1427
(21) 278-96
(22) 03.09.1996
(24) 09.04.1997
(45) 09.04.1997
(73) Rosipal Štefan, MUDr. RNDr., Poprad, SK;
(74) Žuffa Ladislav, Ing., Poprad, SK;
(54) **Výživa s nízkym obsahom fenylalanínu najmä pre deti staršie ako jeden rok**
-
- (11) 1582
(21) 107-97
(22) 17.03.1997
(24) 06.08.1997
(45) 06.08.1997
(73) TEKAZ, s. r. o., Cheb, CZ;
- (74) Majlingová Marta, Ing., Bratislava, SK;
(54) **Forma na vytvorenie monolitického stavebného priestorového prefabrikovaného dielca**
-
- (11) 1620
(21) 75-97
(22) 20.02.1997
(24) 08.10.1997
(45) 08.10.1997
(73) Marksteiner Heinz, Wien, AT;
(74) Guniš Jaroslav, Mgr., Bratislava, SK;
(54) **Prípravok na pripevnenie tabuľky na podklad**
-
- (11) 1621
(21) 88-97
(22) 05.03.1997
(24) 08.10.1997
(45) 08.10.1997
(73) Marksteiner Heinz, Wien, AT;
(74) Guniš Jaroslav, Mgr., Bratislava, SK;
(54) **Prípravok na pripevnenie tabuľky na podklad**
-
- (11) 1625
(21) 52-97
(22) 05.02.1997
(24) 08.10.1997
(45) 08.10.1997
(73) Bučina, akciová spoločnosť, Zvolen, SK;
(54) **Dekoratívne obkladové panely**
-
- (11) 1626
(21) 121-97
(22) 24.03.1997
(24) 08.10.1997
(45) 08.10.1997
(73) IMOS - ASEK, spol. s r. o., Hamuliakovo, SK;
(74) Čechvalová Dagmar, Bratislava, SK;
(54) **Požiarne klapka**
-
- (11) 1636
(21) 108-97
(22) 17.03.1997
(24) 08.10.1997
(45) 08.10.1997
(73) TEKAZ, s. r. o., Cheb, CZ;
(74) Majlingová Marta, Ing., Bratislava, SK;
(54) **Stavebný priestorový prefabrikovaný dielec**
-
- (11) 1676
(21) 215-97
(22) 19.06.1997
(24) 05.11.1997
(45) 05.11.1997
(73) Gorčík Radislav, Zlín, CZ;
(74) Labudík Miroslav, Ing., Kysucké Nové Mesto, SK;
(54) **Zariadenie na suchú destiláciu dreva**
-

-
- (11) **1691**
(21) 106-97
(22) 14.03.1997
(24) 10.12.1997
(45) 10.12.1997
(73) Bučina, akciová spoločnosť, Zvolen, SK;
(54) **Zostavná konštrukcia rodinného domu**
-
- (11) **1700**
(21) 14-97
(22) 16.01.1997
(24) 10.12.1997
(45) 10.12.1997
(73) Lipták Jozef, RNDr., Bratislava, SK;
(54) **Lyžica na odoberanie odtlačkov chrupu a čeľus-
tí**
-
- (11) **1728**
(21) 183-97
(22) 19.05.1997
(24) 04.02.1998
(45) 04.02.1998
(73) SKB SYSTEM, spol. s r. o., Praha, CZ;
(74) Kajabová Monika, JUDr., Bratislava, SK;
(54) **Domáci digitálny dorozumievací systém**
-
- (11) **1733**
(21) 117-97
(22) 20.03.1997
(24) 04.02.1998
(45) 04.02.1998
(73) Marksteiner Heinz, Wien, AT;
(74) Guniš Jaroslav, Mgr., Bratislava, SK;
(54) **Zariadenie na pripevnenie tabuľky na podklad**
-
- (11) **1799**
(21) 82-97
(22) 27.02.1997
(24) 08.04.1998
(45) 08.04.1998
(73) Martinská mechatronická, a. s., Vrútky, SK;
(74) Kováčik Štefan, Ing., Bratislava, SK;
(54) **Rám agregátov lokomotívy**
-
- (11) **1800**
(21) 105-97
(22) 14.03.1997
(24) 08.04.1998
(45) 08.04.1998
(73) Martinská mechatronická, a. s., Vrútky, SK;
(74) Kováčik Štefan, Ing., Bratislava, SK;
(54) **Zostava dieselelektrickej lokomotívy**
-
- (11) **1864**
(21) 347-97
(22) 12.09.1997
(24) 03.06.1998
(45) 03.06.1998
(73) Bučina, akciová spoločnosť, Zvolen, SK;
(54) **Protišmyková preglejka**
-
- (11) **1957**
(21) 75-98
(22) 11.03.1998
(24) 07.10.1998
(45) 07.10.1998
(73) Pollák Arpád, Veľký Meder, SK;
(74) Kastler Anton, Bratislava, SK;
(54) **Prostriedok obsahujúci zmes mikroorganizmov
na viazanie dusíka zo vzduchu, na zvyšovanie
rozpuštnosti zlúčenín fosforu a na rozklad potr-
vinárskeho olejového sedimentu**
-
- (11) **2052**
(21) 10-98
(22) 21.01.1998
(24) 07.01.1999
(45) 07.01.1999
(73) B plus TV, a. s., Klimkovice, CZ;
(74) Zahatňanská Gabriela, Ing., Žilina, SK;
(54) **Univerzálny komunikačný systém**
-
- (11) **2183**
(21) 262-96
(22) 20.08.1996
(24) 11.06.1999
(45) 11.06.1999
(73) ASTRA CHEMICALS GMBH, Wedel, DE;
(74) Bušová Eva, JUDr., advokátka, Bratislava, SK;
(54) **Zariadenie na realizáciu ureázového testu kom-
binovaných biopsií dutiny/tela žalúdka**
-
- (11) **2753**
(21) 302-99
(22) 19.11.1999
(24) 18.01.2001
(45) 18.01.2001
(73) Trč Tomáš, doc. Dr., CSc., Praha 4, CZ; Babinec
Bohdan, MUDr., CSc., Praha 9, CZ; Carda Bohu-
mil, Mochov, CZ; Dlouhý Karel, Mochov, CZ;
(74) Patentservis Bratislava, a. s., Bratislava, SK;
(54) **Zariadenie na repozíciu kostných úlomkov**
-

PD1K**Prevody úžitkových vzorov**

Podľa § 15 zákona č. 527/1990 Zb. v znení neskorších zákonov boli do registra úžitkových vzorov zapísané tieto prevody:

ÚV	PÚV	Pôvodný majiteľ	Nadobúdateľ	Dátum účinnosti:
1133	424-95	Lebiš Petr, Dukelská 16, 680 00 Boskovice, CZ;	Zahradníctví LEBIŠ, s. r. o., Dukelská 16, 680 00 Boskovice, CZ;	13.03.2001
1410	197-96	Lebiš Petr, Dukelská 16, 680 00 Boskovice, CZ;	Zahradníctví LEBIŠ, s. r. o., Dukelská 16, 680 00 Boskovice, CZ;	13.03.2001
1910	392-96	Híveš György, Ing., Nenince, SK;	Ing. Ladislav Beleščák - BELEŠČÁK a PARTNERI, Nám. Slobody č. 6, 921 01 Piešťany, SK;	14.03.2001
2499	137-99	Híveš György, Ing., Nenince, SK;	Ing. Ladislav Beleščák - BELEŠČÁK a PARTNERI, Nám. Slobody č. 6, 921 01 Piešťany, SK;	14.03.2001

Zmeny v údajoch o majiteľoch úžitkových vzorov

ÚV	PÚV	Majiteľ	Dátum zápisu do registra:
1799	82-97	Martinská mechatronická, a. s., Kaloczayova 10/2, 038 61 Vrútky, SK;	12.03.2001
1800	105-97	Martinská mechatronická, a. s., Kaloczayova 10/2, 038 61 Vrútky, SK;	12.03.2001

TH1K**Oprava**

Vo vestníku č. 3/2001 bol na str. 72, v časti „Predĺženie platnosti úžitkových vzorov“, nesprávne uvedený názov úžitkového vzoru č. 1643.

Správne znenie:

(54) Instantná bezkofeínová kávovinová zmes v prášku

ČASŤ

PRIEMYSELNÉ VZORY

Číselné kódy na označovanie bibliografických údajov (Štandard WIPO ST. 80)

(11)	číslo zápisu priemyselného vzoru	(33)	krajina priority
(15)	dátum zápisu priemyselného vzoru	(45)	dátum zverejnenia zápisu priemyselného vzoru
(21)	číslo prihlášky priemyselného vzoru	(51)	triedenie priemyselných vzorov
(22)	dátum podania prihlášky priemyselného vzoru	(54)	názov
(23)	výstavná priorita	(72)	meno pôvodcu(-ov)
(31)	číslo prioritnej prihlášky	(73)	meno (názov) majiteľa(-ov)
(32)	dátum prioritnej prihlášky		

Kódy na označovanie záhlavia oznámení publikovaných vo Vestníku ÚPV SR (Štandard WIPO ST 17)

FG4Q	zápisy priemyselných vzorov do registra	MK4Q	zánik priemyselného vzoru uplynutím doby platnosti
LD4Q	čiastočný výmaz priemyselného vzoru	ND4Q	predĺženie platnosti priemyselného vzoru
MC4Q	výmaz priemyselného vzoru	PD4Q	prevod práv a ostatné zmeny majiteľov priemyselného vzoru
MH4Q	zánik priemyselného vzoru vzdaním sa nárokov		

Opravy. Zmeny. Rôzne.

Opravy v udelených ochranných dokumentoch

TA4Q	meno pôvodcov
TB4Q	oprava mien
TC4Q	zmena mien
TD4Q	oprava adries
TE4Q	zmena adries
TF4Q	oprava dát
TG4Q	oprava chýb v triedení
TH4Q	oprava alebo zmena všeobecne
TK4Q	tlačové chyby v úradných vestníkoch

TG4Q

Zapísané priemyselné vzory

26176	26182	26188	26194
26177	26183	26189	26195
26178	26184	26190	26196
26179	26185	26191	26197
26180	26186	26192	26198
26181	26187	26193	26199

(11) 26176

(21) 285-99

(22) 22.12.1999

(15) 15.01.2001

(54) Dekoračný predmet na báze šišiek

(51) 11/02.06

počet vonkajších úprav: 1

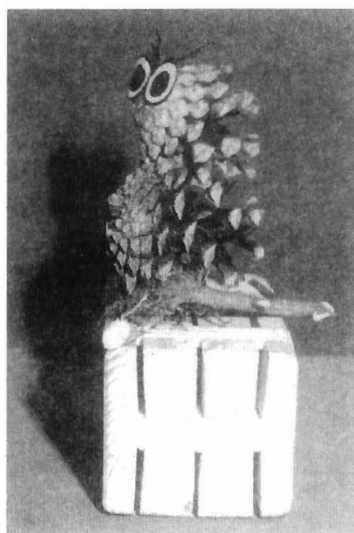
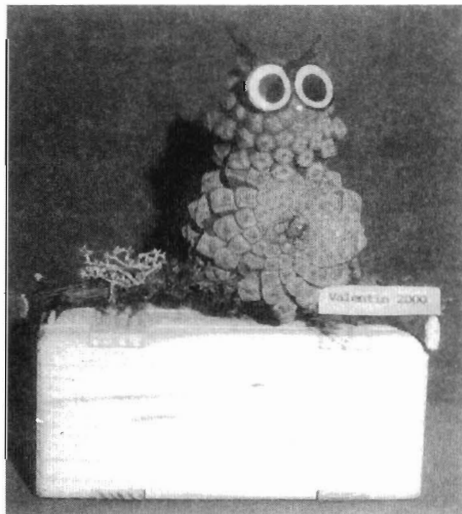
(73) Križan Miloš, Bratislava, SK; Križan Pavol, Ing.,
CSc., Bratislava, SK;(72) Križan Miloš, Bratislava, SK; Križan Pavol, Ing.,
CSc., Bratislava, SK;

26176

(11) 26177

(21) 51-2000

(22) 17.03.2000

(15) 15.01.2001

(31) 49908765.8

(32) 21.09.1999

(33) DE

(54) Napájacia jednotka

(51) 13/03.01

počet vonkajších úprav: 1

(73) TRILUX - LENZE GmbH + Co. KG, Arnsberg,
DE;

(72) Grimm Manfred, Arnsberg, DE;

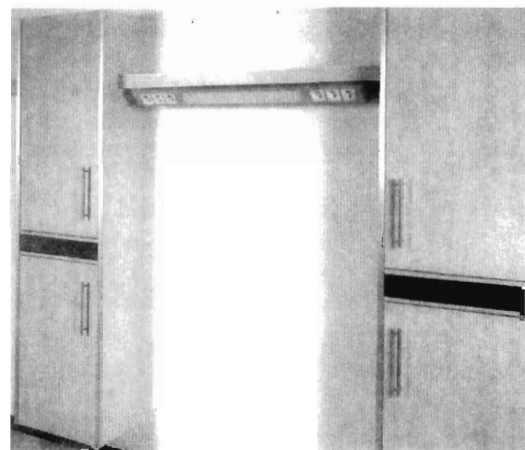
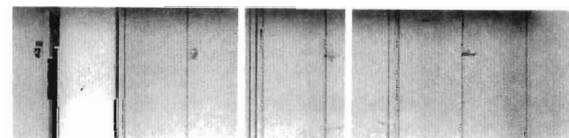
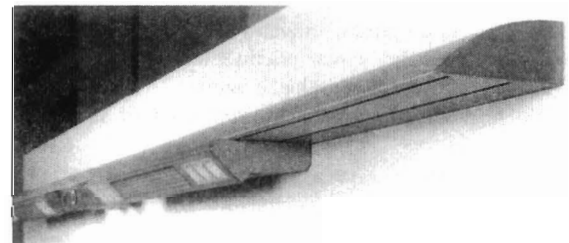

26177

- (11) 26178
 (21) 95-2000
 (22) 09.05.2000
 (15) 15.01.2001
 (54) Univerzálny spací vak - aj na potreby armády
 (51) 06/13.00
 počet vonkajších úprav: 1
 (73) ARMA, s. r. o., Dulovce, SK;
 (72) Hegedúš Vincent, Mgr., Dulovce, SK;



26178

- (11) 26179
 (21) 119-2000
 (22) 07.06.2000
 (15) 15.01.2001
 (31) 1999-32124
 (32) 10.12.1999
 (33) CZ
 (54) Saunová ochladzovacia nádrž
 (51) 23/02.11
 počet vonkajších úprav: 3
 (73) Sládek Vlastimil, Ostrava - Zábřeh, CZ;
 (72) Sládek Vlastimil, Ostrava - Dubina, CZ;

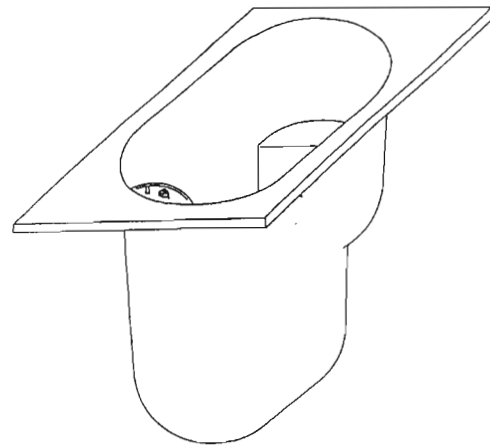

26179 variant 1

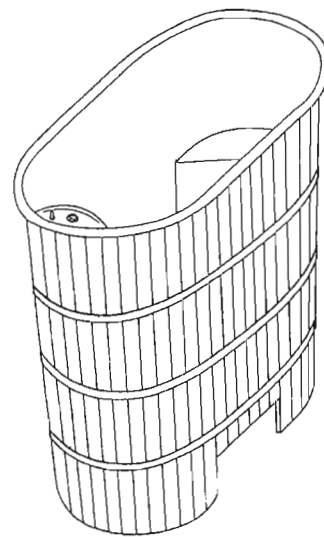

26179 variant 2

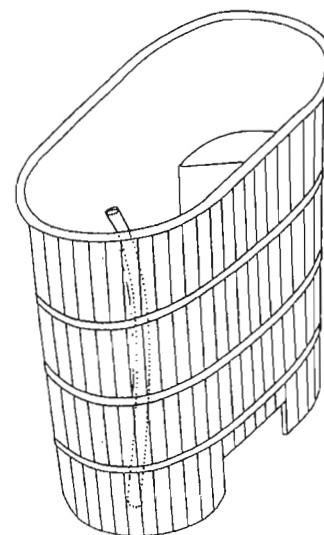

26179 variant 3

- (11) 26180
 (21) 123-2000
 (22) 12.06.2000
 (15) 15.01.2001
 (54) Stojanový rozvádzač na optické káblové systémy
 (51) 13/03.02
 počet vonkajších úprav: 5
 (73) OPTOKON, spol. s r. o., Jihlava, CZ;
 (72) Štefl Jiří, Ing., Jihlava, CZ;

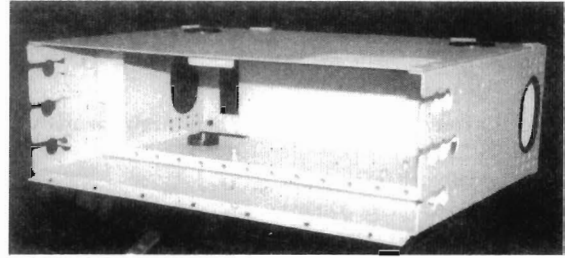

26180 variant 2

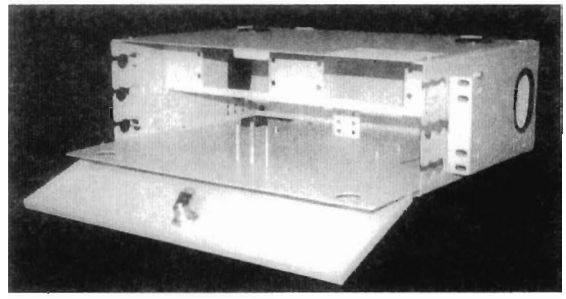
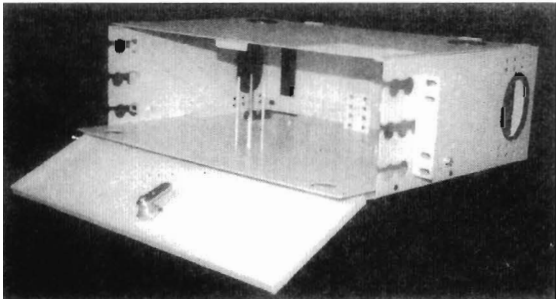
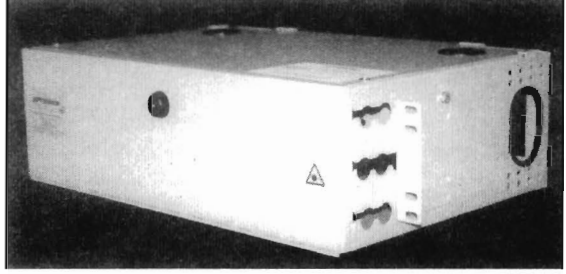
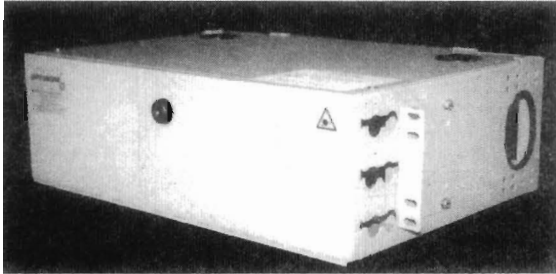
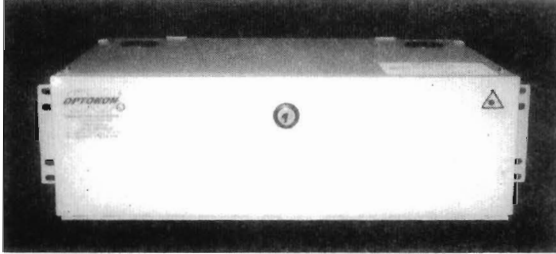

26180 variant 1

26180 variant 3

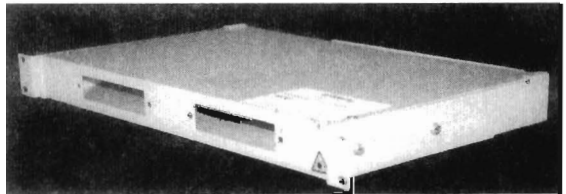
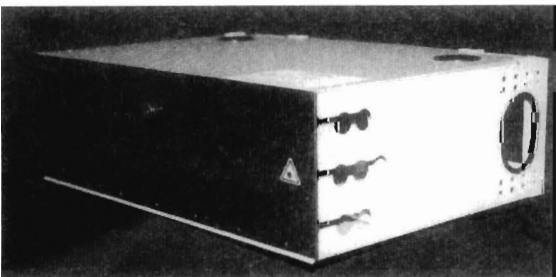
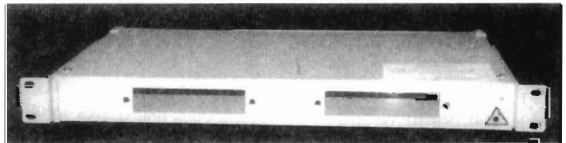
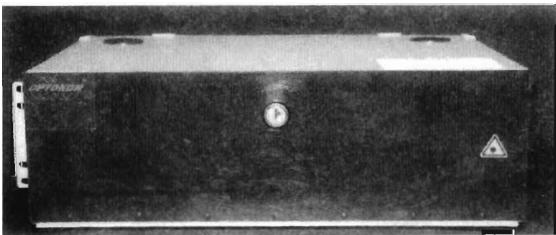

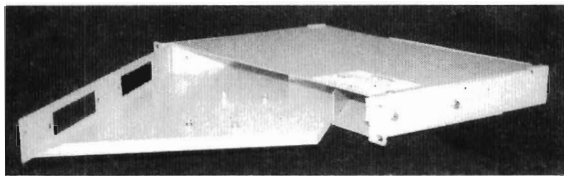

26180 variant 4

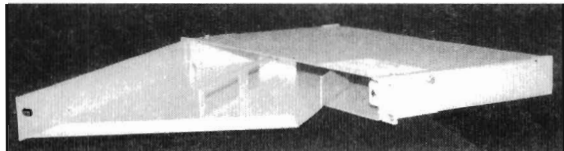
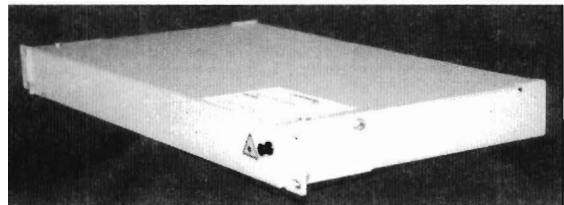
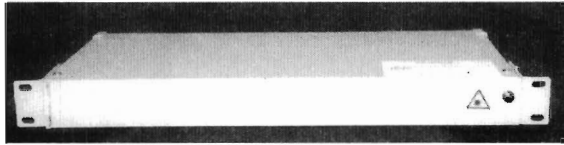

26180 variant 5

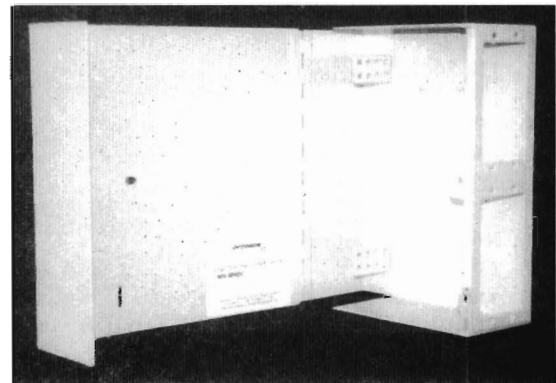
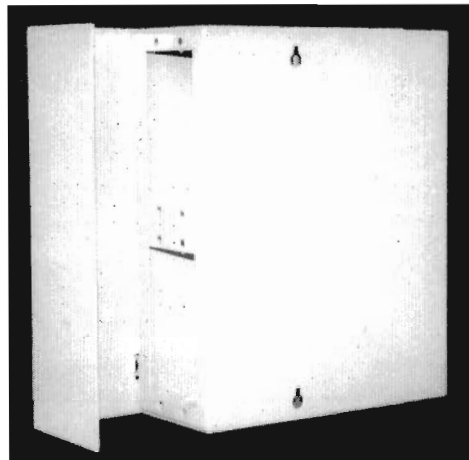

26181 variant 1

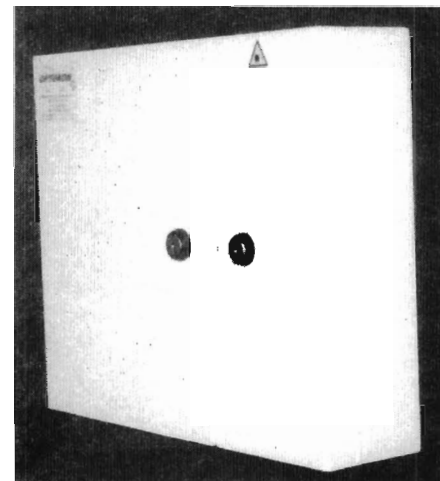
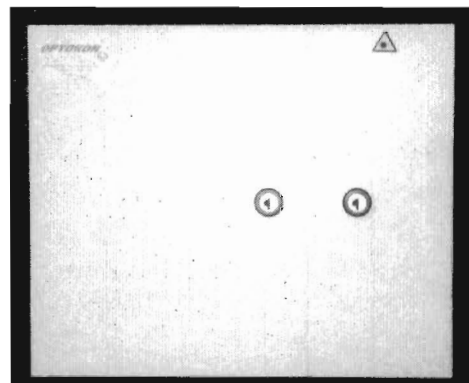

- (11) 26181
 (21) 124-2000
 (22) 12.06.2000
 (15) 15.01.2001
 (54) **Nástenný rozvádzač na optické káblové systémy**
 (51) 13/03.02
 počet vonkajších úprav: 2
 (73) OPTOKON, spol. s r. o., Jihlava, CZ;
 (72) Štefl Jiří, Ing., Jihlava, CZ;

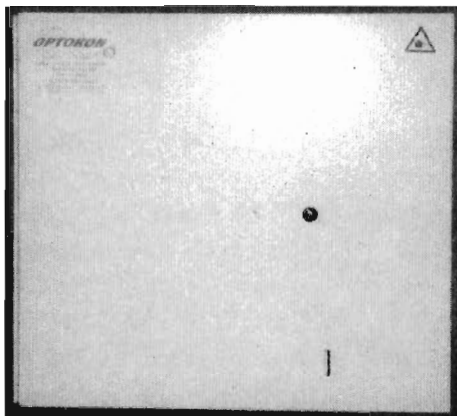

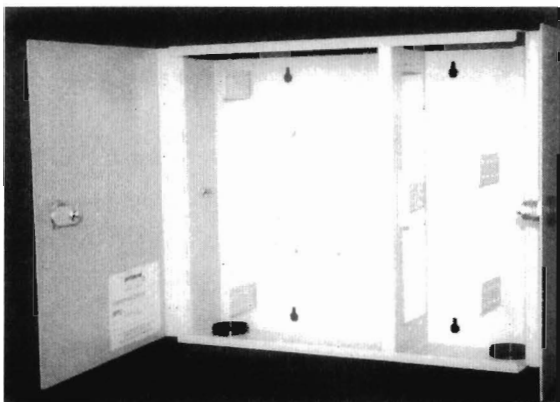

26181 variant 2

(11) 26182

(21) 128-2000

(22) 16.06.2000

(15) 15.01.2001

(31) 29/115.625

(32) 17.12.1999

(33) US

(54) Kontajner na obrúsky

(51) 23/02.11

počet vonkajších úprav: 1

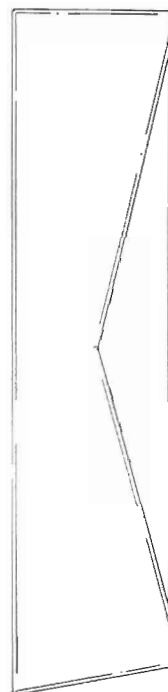
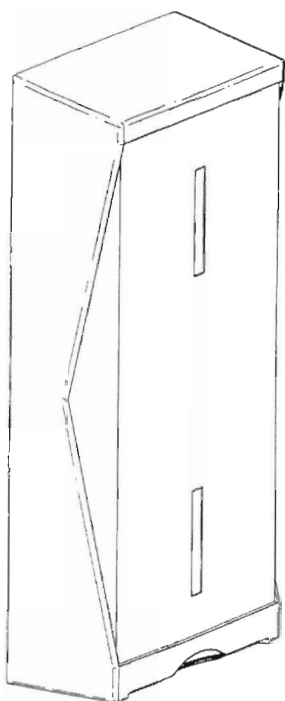
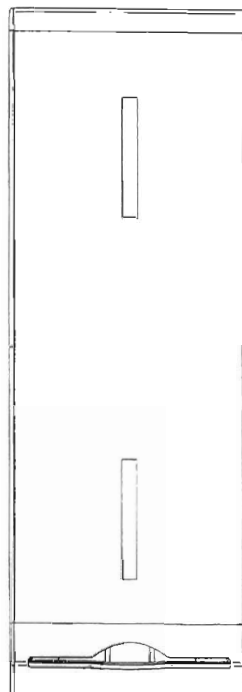
(73) KIMBERLY - CLARK WORLDWIDE, INC.,
Neenah, Wisconsin, US;(72) Tramontina Paul Francis, Alpharetta, GA, US;
Spencer Jan Byron Charles, Roswell, GA, US;

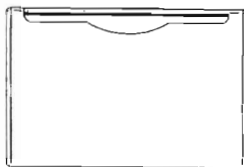
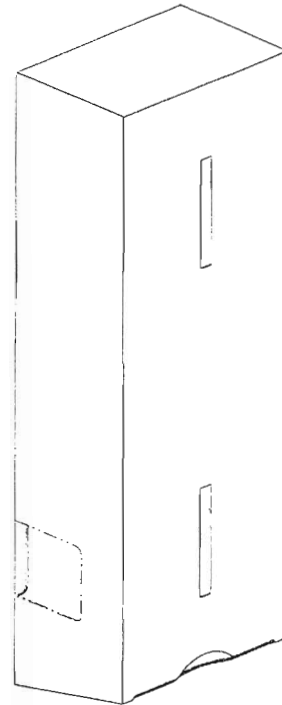
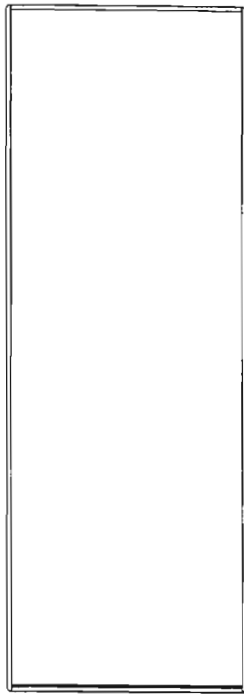

26182

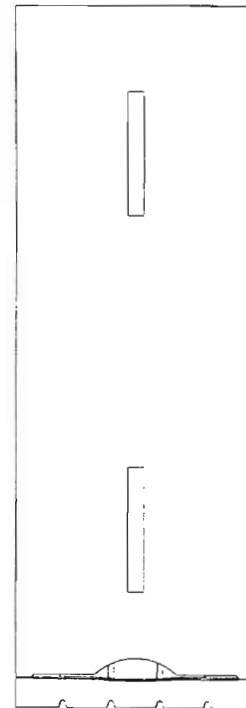

- (11) **26183**
 (21) 129-2000
 (22) 16.06.2000
 (15) 15.01.2001
 (31) 29/115.638
 (32) 17.12.1999
 (33) US
 (54) **Zásobník na obrúsky**
 (51) 23/02.11
 počet vonkajších úprav: 1
 (73) KIMBERLY - CLARK WORLDWIDE, INC.,
 Neenah, Wisconsin, US;
 (72) Tramontina Paul Francis, Alpharetta, GA, US;
 Spencer Jan Byron Charles, Roswell, GA, US;

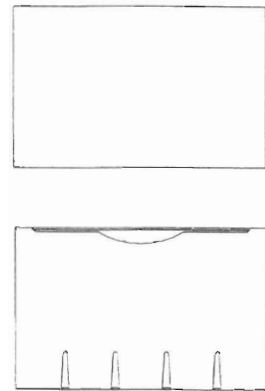

26183

(11) 26184

(21) 78-2000

(22) 13.04.2000

(15) 19.01.2001

(54) Univerzálny kompresor

(51) 15/02.03

počet vonkajších úprav: 1

(73) Popovič Jozef, Spišské Vlachy, SK;

(72) Popovič Jozef, Spišské Vlachy, SK;

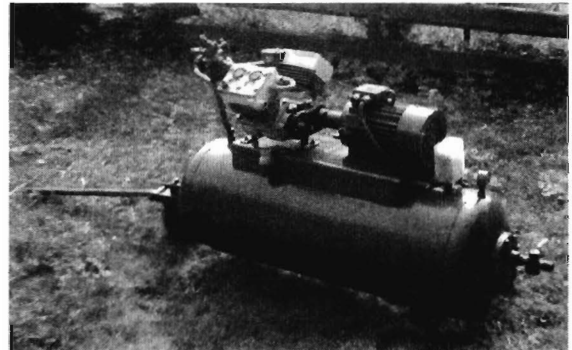
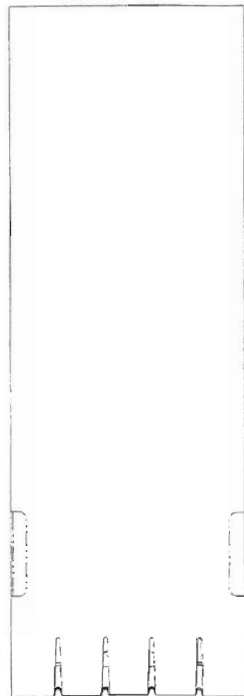

26184

(11) 26185

(21) 159-2000

(22) 28.07.2000

(15) 19.01.2001

(31) PVz 2000-32599

(32) 20.06.2000

(33) CZ

(54) Kachle

(51) 23/03.01

počet vonkajších úprav: 1

(73) KOVODRUŽSTVO, výrobní družstvo Plzeň, Plzeň, CZ;

(72) Radvanovský Karel, Plzeň, CZ;



26185

- (11) **26186**
 (21) 161-2000
 (22) 31.07.2000
 (15) 19.01.2001
 (31) W 19794
 (32) 15.04.2000
 (33) PL
 (54) **Mixér**
 (51) 31/00.00
 počet vonkajších úprav: 1
 (73) ZELMER, Rzeszów, PL;
 (72) Bętkowski Artur, Skarżysko-Kamienna, PL; Biaduń Andrzej, Rzeszów, PL; Florek Zenon, Łańcut, PL; Piejko Stanisław, Głogów Młp., PL; Pochopień Paweł, Kraków, PL; Szenfeld Arkadiusz, Myślenice, PL; Śmiałek Andrzej, Kraków, PL;

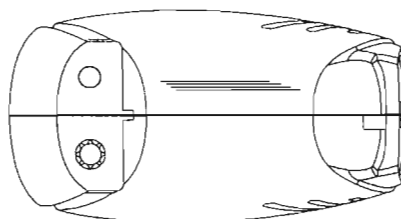
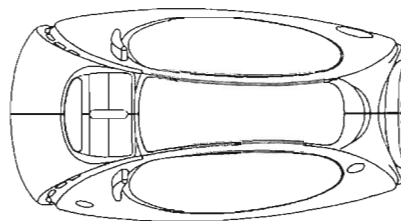
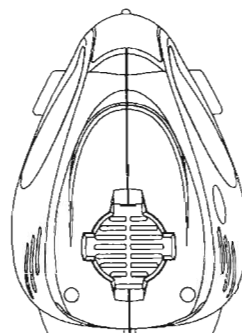
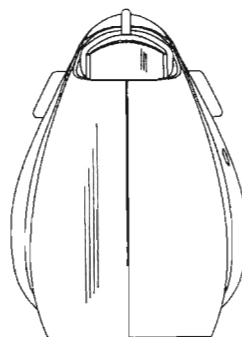
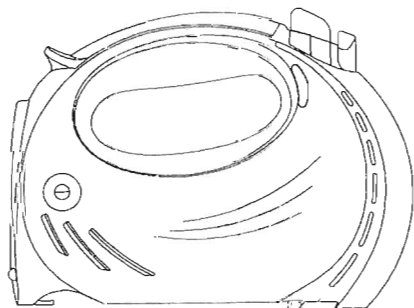
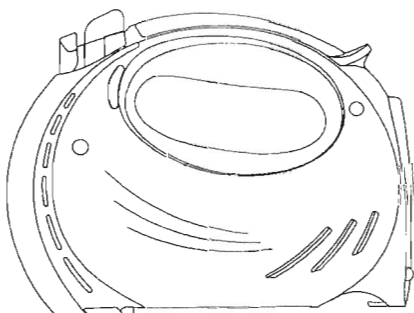

26186

- (11) **26187**
 (21) 162-2000
 (22) 31.07.2000
 (15) 19.01.2001
 (31) W-19833
 (32) 25.04.2000
 (33) PL
 (54) **Stojan na mixér**
 (51) 31/00.00
 počet vonkajších úprav: 1
 (73) ZELMER, Rzeszów, PL;
 (72) Bętkowski Artur, Skarżysko-Kamienna, PL; Biaduń Andrzej, Rzeszów, PL; Piejko Stanisław, Głogów Młp., PL; Pochopień Paweł, Kraków, PL; Szenfeld Arkadiusz, Myślenice, PL; Śmiałek Andrzej, Kraków, PL;

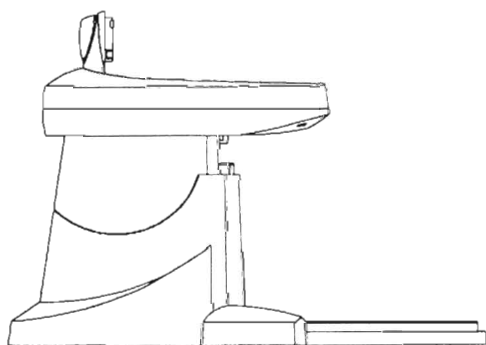
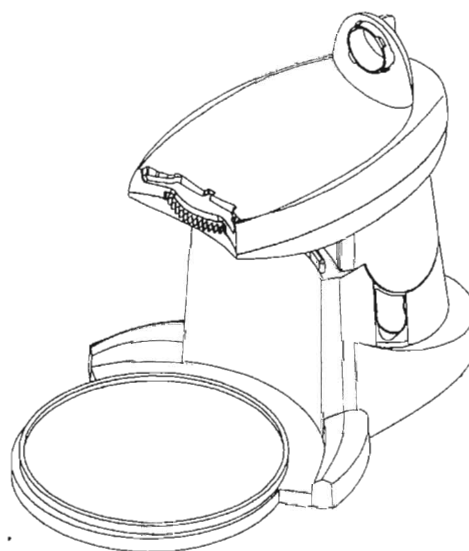
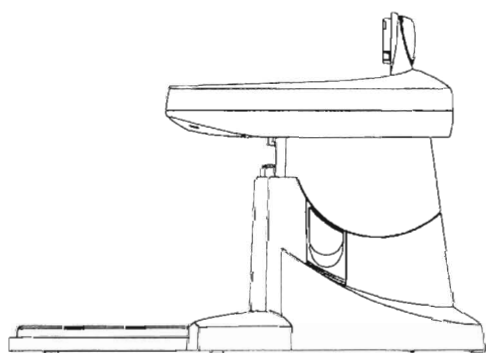
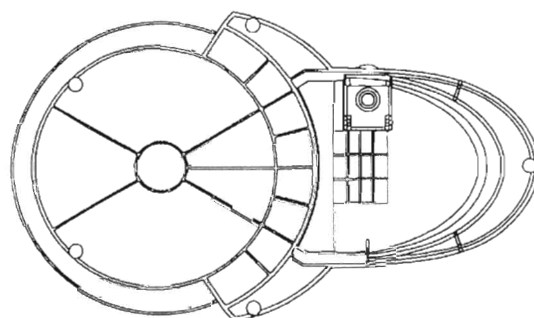
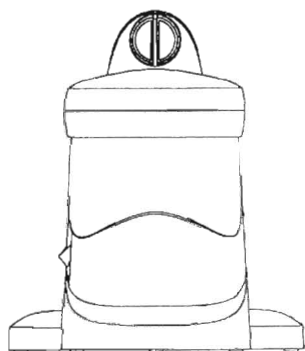
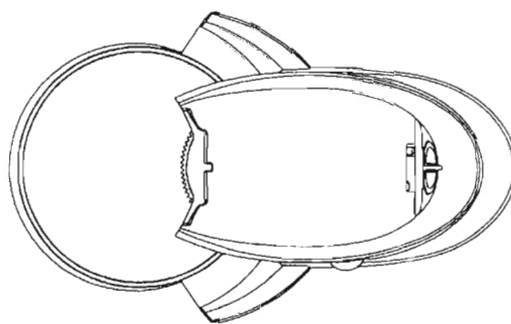
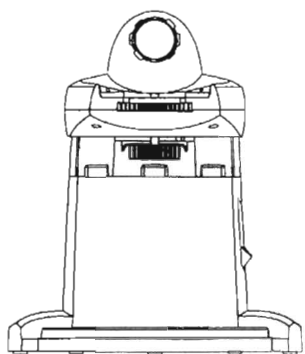

26187

- (11) 26188
 (21) 163-2000
 (22) 31.07.2000
 (15) 19.01.2001
 (54) **Autonómny destilátor**
 (51) 31/00.00
 počet vonkajších úprav: 1

- (73) Brodnianska Jana, Krupina, SK; Brodniansky Dušan, Krupina, SK;
 (72) Brodnianska Jana, Krupina, SK; Brodniansky Dušan, Krupina, SK;

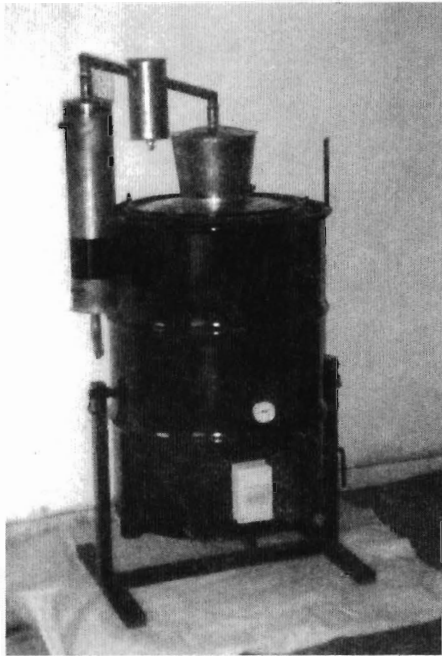

26188

- (11) **26189**
 (21) 221-99
 (22) 20.10.1999
 (15) 19.01.2001
 (54) **Znak Armády Slovenskej republiky**
 (51) 11/05.00
 počet vonkajších úprav: 1
 (73) MINCOVNÁ Kremnica, š. p., Kremnica, SK;
 (72) Černaj Ján, Kremnica, SK;

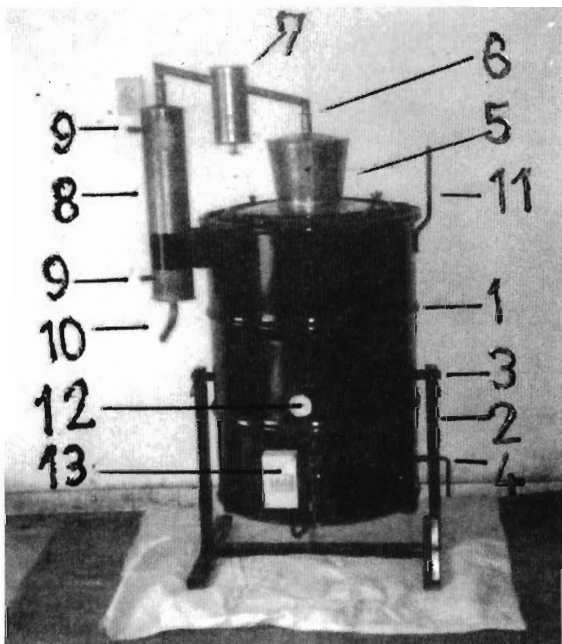

26189

- (11) **26190**
 (21) 172-2000
 (22) 21.08.2000
 (15) 19.01.2001
 (31) PVz 2000-32382
 (32) 28.03.2000
 (33) CZ
 (54) **Etiketa potravinárskeho výrobku**
 (51) 19/08.03
 počet vonkajších úprav: 1
 (73) RACIO, s. r. o., Břeclav, CZ;
 (72) Darmovzal Oldřich, Ing., Břeclav, CZ;



26190

(11) 26191

(21) 70-2000

(22) 10.04.2000

(15) 24.01.2001

(54) Nábytková obývacia zostava

(51) 06/04.07

počet vonkajších úprav: 20

(73) Kováčová Ľuboslava, Ing., Levoča, SK;

(72) Kováčová Ľuboslava, Ing., Levoča, SK;

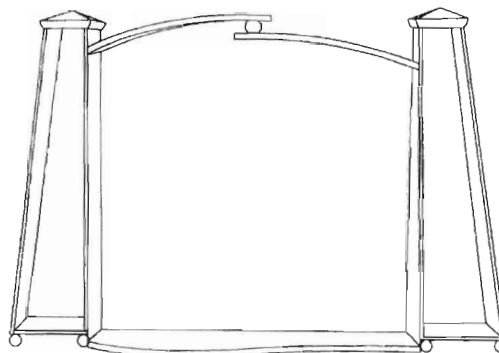

26191 variant 3

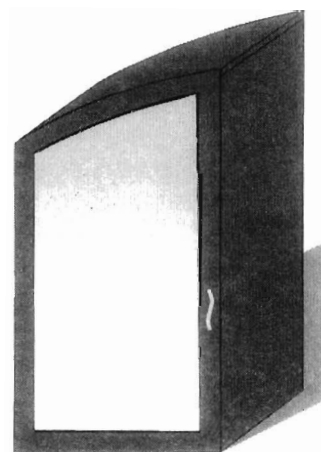

26191 variant 4

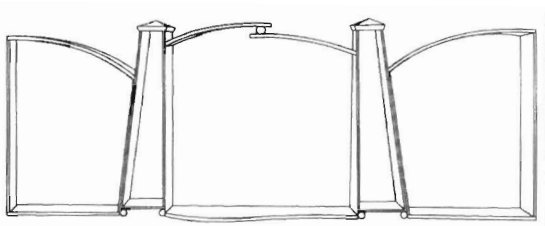

26191 variant 1

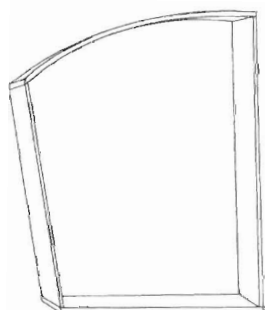

26191 variant 2

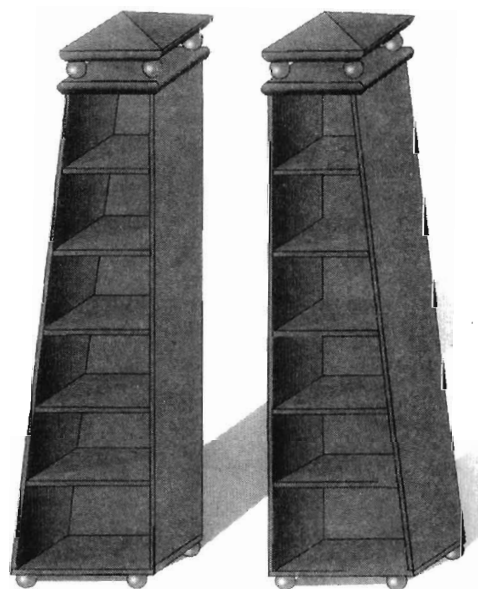

26191 variant 5

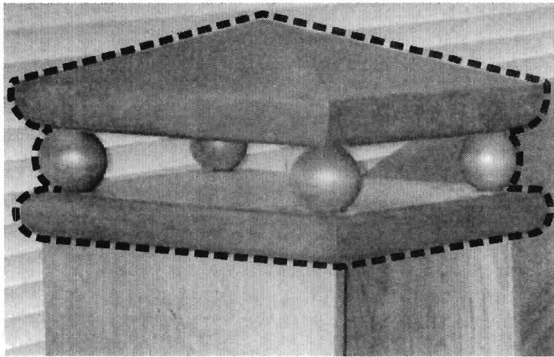

26191 variant 6

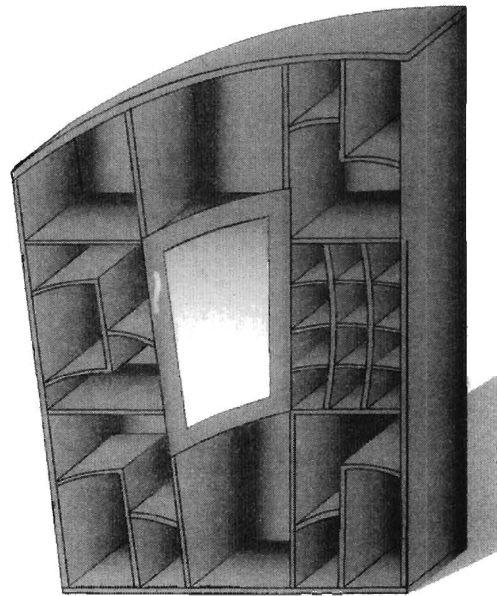

26191 variant 10

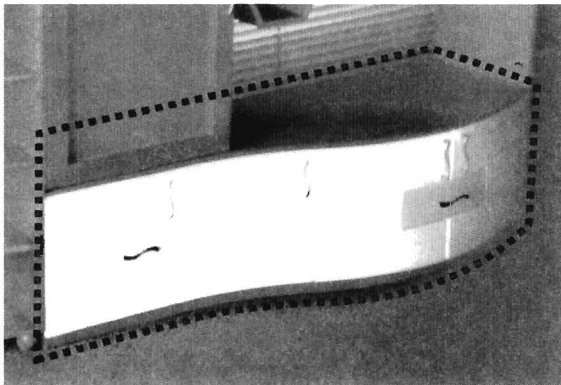

26191 variant 7

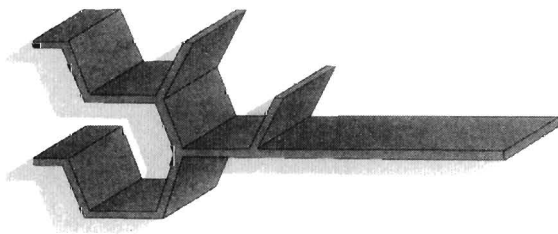

26191 variant 8

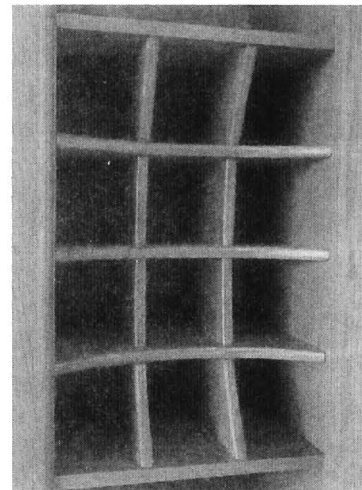

26191 variant 11

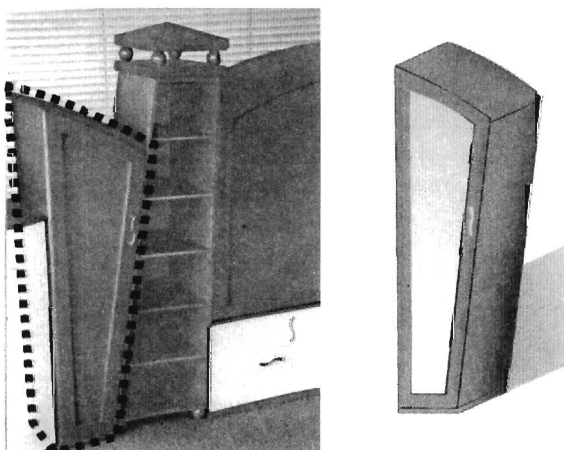

26191 variant 9

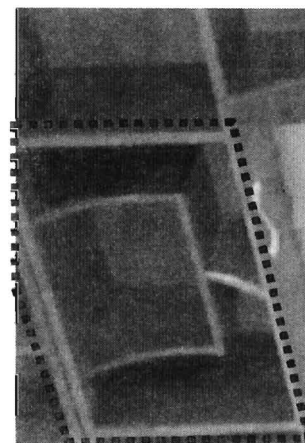

26191 variant 12

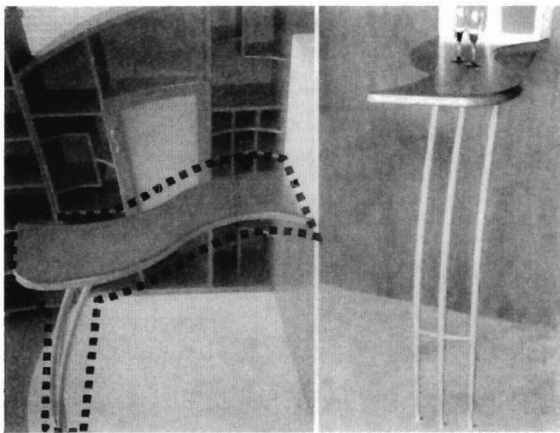

26191 variant 13

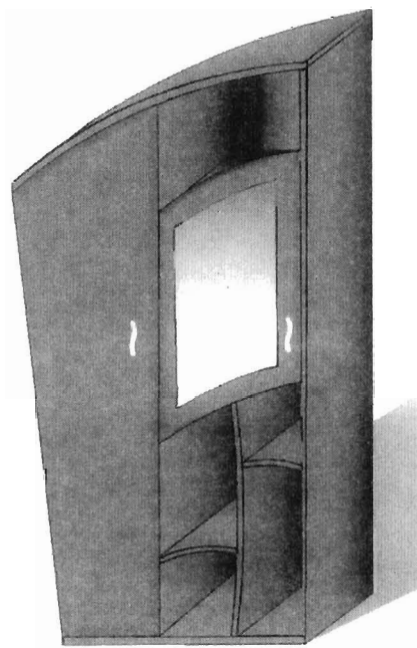

26191 variant 16

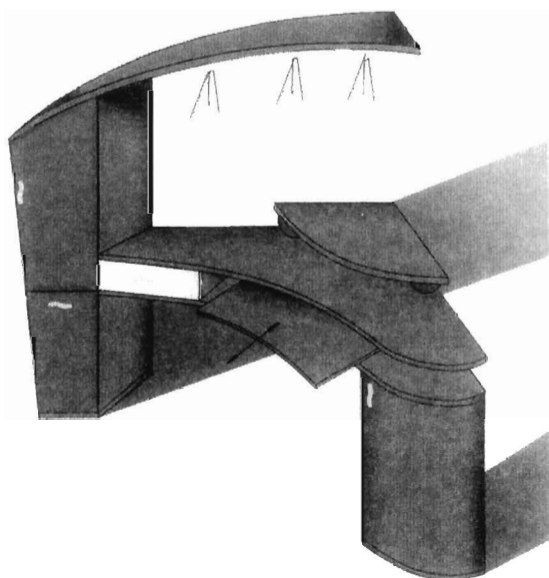

26191 variant 14

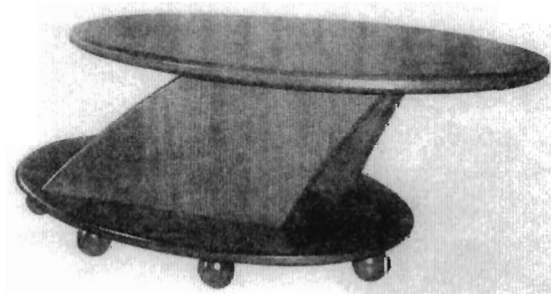

26191 variant 17

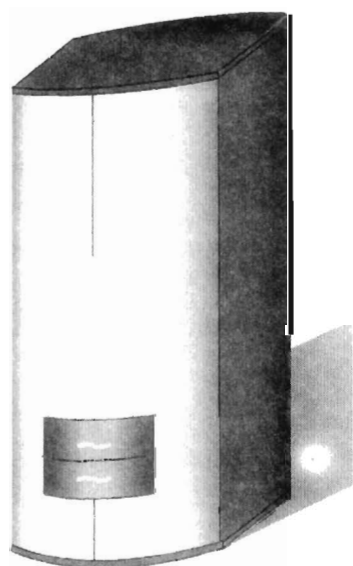

26191 variant 15

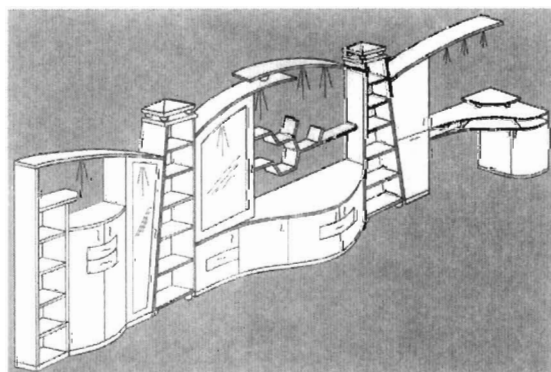

26191 variant 18

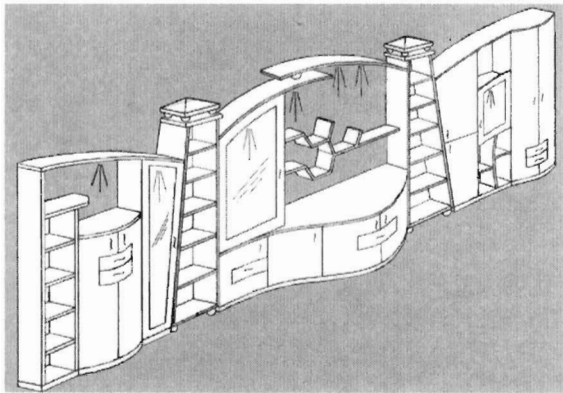

26191 variant 19

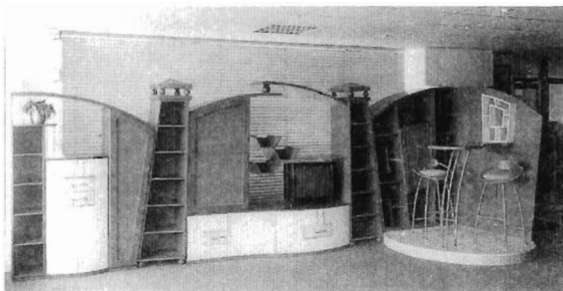

26191 variant 20

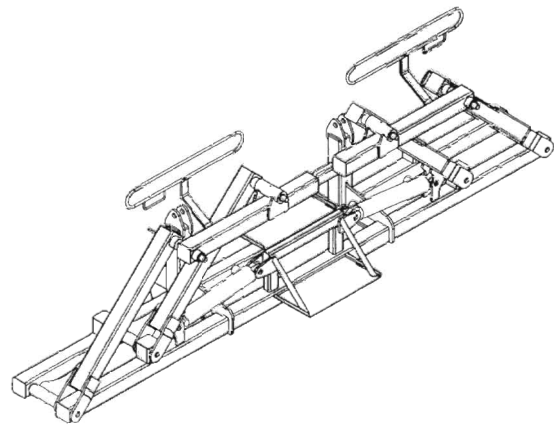

26192 variant 2

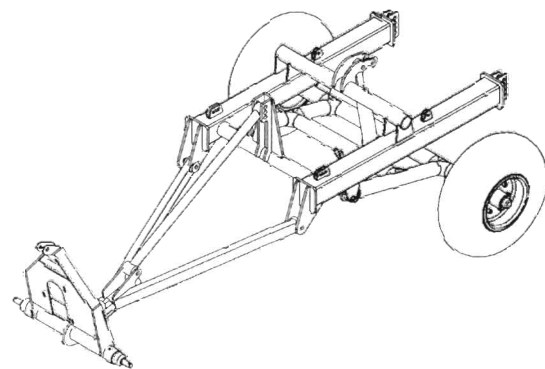

26192 variant 3

- (11) 26192
 (21) 142-2000
 (22) 03.07.2000
 (15) 24.01.2001
 (54) **Rám a sklápanie sejačky**
 (51) 15/03.07
 počet vonkajších úprav: 3
 (73) Ondrejka Ján, strojárská firma JOSK, prevádzka Radošina, Radošina, SK;
 (72) Ondrejka Ján, Radošina, SK;

- (11) 26193
 (21) 145-2000
 (22) 07.07.2000
 (15) 24.01.2001
 (31) 40000222.1
 (32) 07.01.2000
 (33) DE
 (54) **Umývací prístroj na poháre a jeho nádoba**
 (51) 15/05.03
 počet vonkajších úprav: 6
 (73) Fuchs Gastronomiebedarf GmbH, Offenbach/Main, DE;
 (72) Fuchs Gunter, Offenbach/Main, DE; Fuchs Thomas, Offenbach/Main, DE;

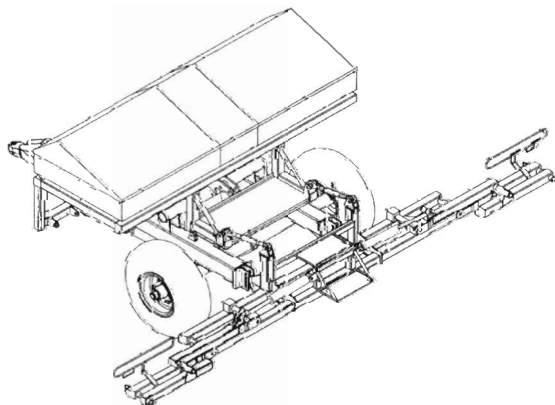

26192 variant 1



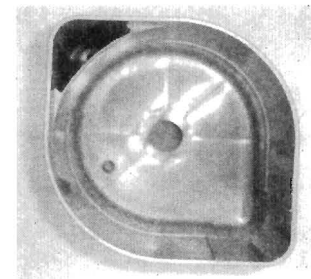
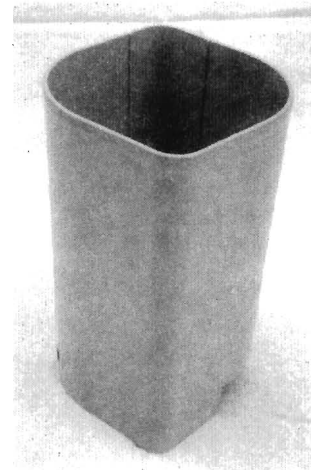
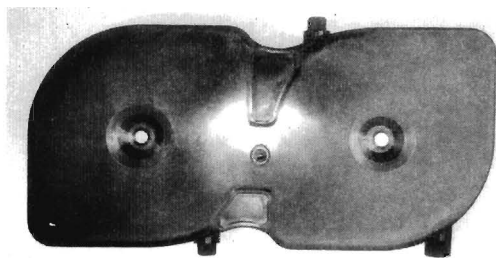
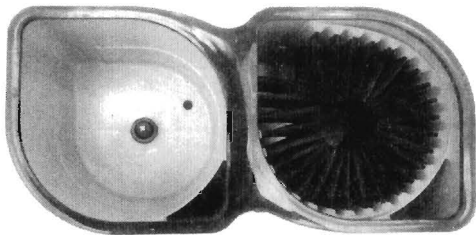

26193 variant 1

26193 variant 2

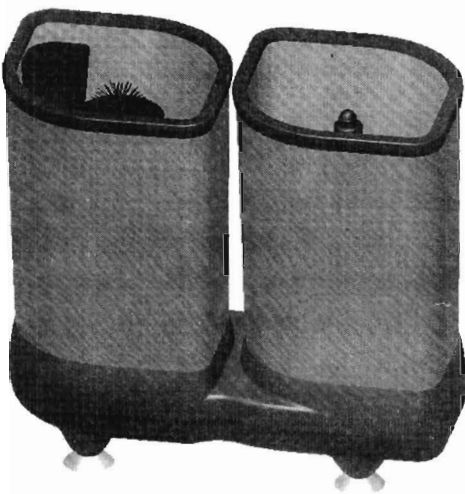

26193 variant 3

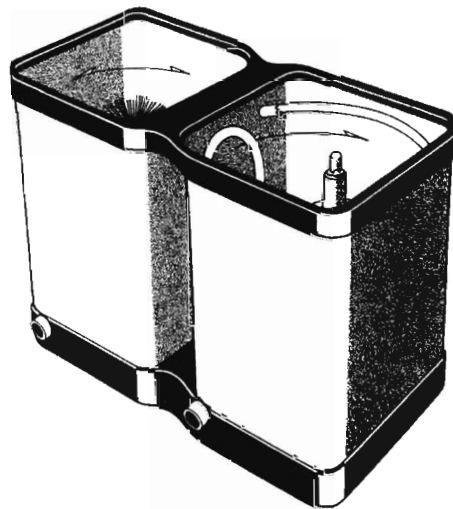

26193 variant 6

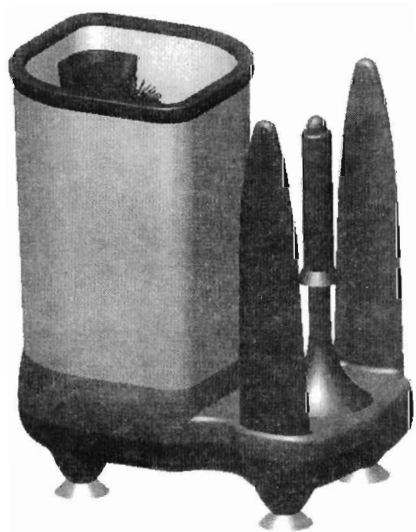

26193 variant 4



26193 variant 5

- (11) 26194
 (21) 146-2000
 (22) 07.07.2000
 (15) 24.01.2001
 (54) **Dezén bežnej plochy plášťa FH1**
 (51) 12/15.01
 počet vonkajších úprav: 1
 (73) Matador, a. s., Púchov, SK;
 (72) Drábik Jaroslav, Ing., Beluša, SK; Pagáč Ľubomír, Ing., Púchov, SK; Rypák Martin, Ing., Púchov, SK;



26194

- (11) 26195
 (21) 147-2000
 (22) 10.07.2000
 (15) 24.01.2001
 (54) **Internetová karta**
 (51) 19/08.05
 počet vonkajších úprav: 5
 (73) EuroWeb Slovakia, a. s., Bratislava, SK;
 (72) Hromník Roman, Ing., Trenčín, SK;



Možnosti použitia karty MAX

- vytvorenie a nabitie prístupového konta na Internet
- alebo
- vytvorenie a nabitie e-mailovej schránky

Použitie karty MAX:

- nakonfigurujete počítač podľa uvedených parametrov alebo založíte MAX CD
- pripojíte sa na Internet
- v prehliadači zadáte stránku <http://max.euroweb.sk>
- ďalej postupujete podľa inštrukcií na tejto stránke

Konfiguračné parametre pripojenia:

IP adresa:	pridajte server
DNS:	pridajte server
Modemové tel. č.:	01912
URL:	http://max.euroweb.sk
Meno:	max
Heslo:	max

00000000

EuroWeb, a.s., prevádzkovateľ siete SKnet, Račianska 36, 831 02 Bratislava, tel.: 07444 500 44

26195 variant 1



Možnosti použitia karty MAX

- vytvorenie a nabitie prístupového konta na Internet
- alebo
- vytvorenie a nabitie e-mailovej schránky

Použitie karty MAX:

- nakonfigurujete počítač podľa uvedených parametrov alebo založíte MAX CD
- pripojíte sa na Internet
- v prehliadači zadáte stránku <http://max.euroweb.sk>
- ďalej postupujete podľa inštrukcií na tejto stránke

Konfiguračné parametre pripojenia:

IP adresa:	pridajte server
DNS:	pridajte server
Modemové tel. č.:	01912
URL:	http://max.euroweb.sk
Meno:	max
Heslo:	max

00000000

EuroWeb, a.s., prevádzkovateľ siete SKnet, Račianska 36, 831 02 Bratislava, tel.: 07444 500 44

26195 variant 3



Možnosti použitia karty MAX

- vytvorenie a zabitie prístupového konta na Internet
- alebo
- vytvorenie a nabitie e-mailovej schránky

Použitie karty MAX:

- nakonfigurujete počítač podľa uvedených parametrov alebo založíte MAX CD
- pripojíte sa na Internet
- v prehliadači zadáte stránku <http://max.euroweb.sk>
- ďalej postupujete podľa inštrukcií na tejto stránke

Konfiguračné parametre pripojenia:

IP adresa:	pridajte server
DNS:	pridajte server
Modemové tel. č.:	01912
URL:	http://max.euroweb.sk
Meno:	max
Heslo:	max

00000000

EuroWeb, a.s., prevádzkovateľ siete SKnet, Račianska 36, 831 02 Bratislava, tel.: 07444 500 44

26195 variant 2



Možnosti použitia karty MAX

- vytvorenie a nabitie prístupového konta na Internet
- alebo
- vytvorenie a nabitie e-mailovej schránky

Použitie karty MAX:

- nakonfigurujete počítač podľa uvedených parametrov alebo založíte MAX CD
- pripojíte sa na Internet
- v prehliadači zadáte stránku <http://max.euroweb.sk>
- ďalej postupujete podľa inštrukcií na tejto stránke

Konfiguračné parametre pripojenia:

IP adresa:	pridajte server
DNS:	pridajte server
Modemové tel. č.:	01912
URL:	http://max.euroweb.sk
Meno:	max
Heslo:	max

00000000

EuroWeb, a.s., prevádzkovateľ siete SKnet, Račianska 36, 831 02 Bratislava, tel.: 07444 500 44

26195 variant 4



Možnosť použitia karty MAX

- vytvorenie a nabitie prístupového konta na Internet
- vytvorenie a nabitie e-mailovej schránky

Použitie karty MAX:

- nakonfigurujte počítač podľa uvedených parametrov, alebo založte MAX CD
- pripojte sa na Internet
- v prehliadači zadajte stránku <http://max.euroweb.sk>
- ďalej postupujte podľa inštrukcií na tejto stránke

Konfiguračné parametre pripojenia:

IP adresa: pridajte server
 DNS: pridajte server
 Modemové tel. č.: 01912
 URL: <http://max.euroweb.sk>
 Meno: max
 Heslo: max

Ďalšie upozornenia:

- EuroWeb Slovakia a.s. neposkytuje technickú podporu súvisiacu s konfiguráciou počítača a modemu. Podrobný popis konfigurácie a potrebný softvér s automatickou inštaláciou a konfiguračnou náložkou nájdete na [MAX CD](http://max.euroweb.sk) v prieči.
- všetky ďalšie informácie súvisiace s využitím karty nájdete na adrese <http://max.euroweb.sk>
- telefónne číslo 01912 je jediné telefónne číslo ktoré slúži na pripojenie do internetovej siete EuroWeb na celom území Slovenska za zvýhodnený telekomunikačný poplatok.

Pozor nezabudni! Pred zohnutím sa presvedčte o platnosti karty na adrese <http://max.euroweb.sk>. Reklamáciu je možné uplatniť len s nezohnutou kartou. Táto karta je spracovaná a je určená na jednorázové použitie EuroWeb Slovakia a.s. nezodpovedá za škody spôsobené jej nesprávnym použitím a vyhradzuje si právo zastaviť poskytovanie služieb prostredníctvom karty.

EuroWeb, a.s., prevádzkovateľ siete SKnet, Račianska 36, 831 02 Bratislava, tel.: 07/444 500 44

26195 variant 5

- (11) 26196
- (21) 148-2000
- (22) 20.07.2000
- (15) 24.01.2001
- (31) 40000537.9
- (32) 24.01.2000
- (33) DE
- (54) Škatuľa
- (51) 09/03.01
počet vonkajších úprav: 4
- (73) Henkel Kommanditgesellschaft auf Aktien, Düsseldorf, DE;
- (72) Geberzahn Rainer, Grevenbroich, DE;

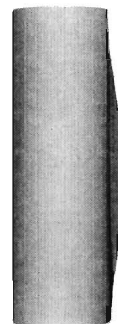
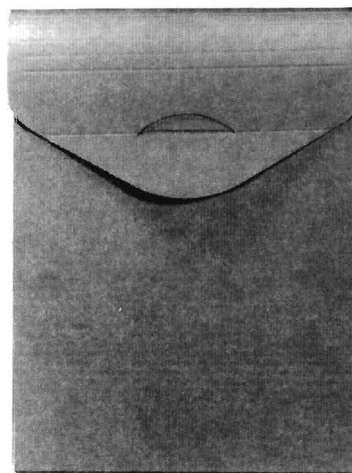
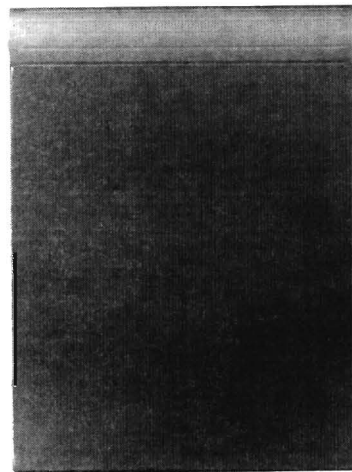
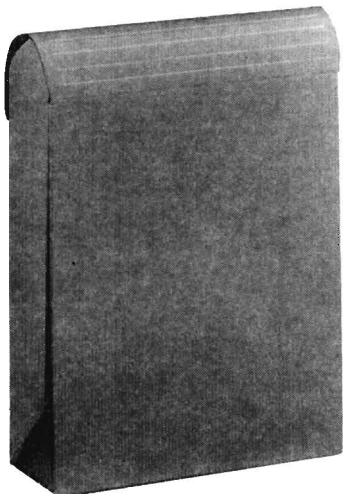

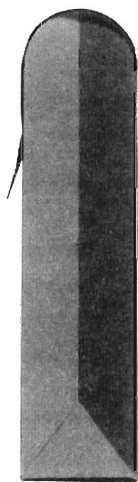
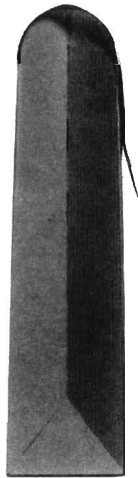

26196 variant 1



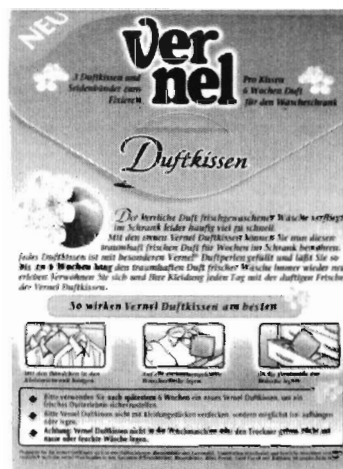
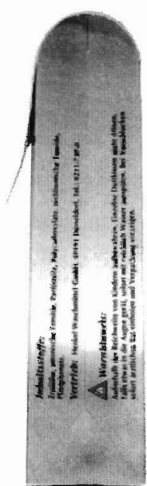
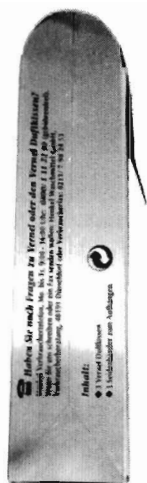

26196 variant 2



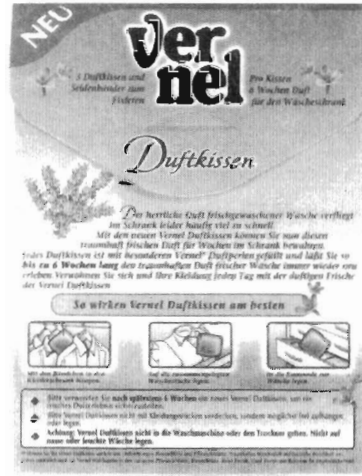
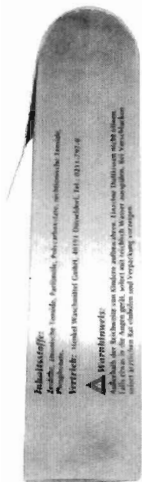
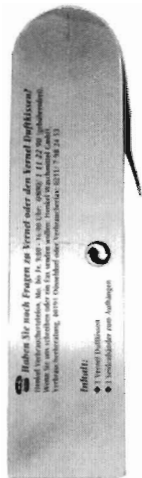

26196 variant 3



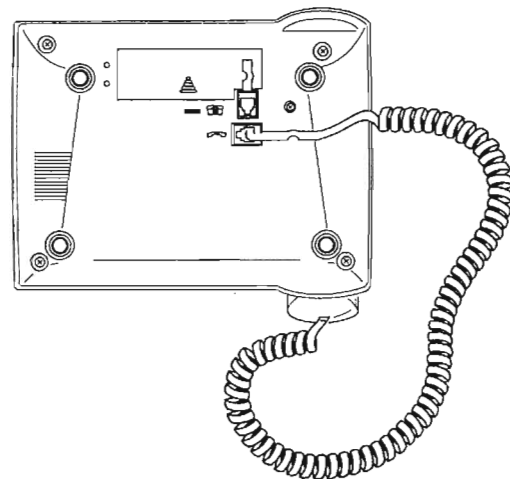
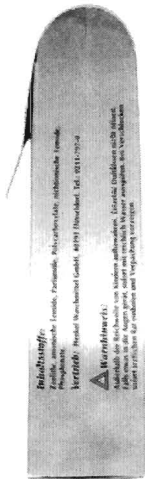
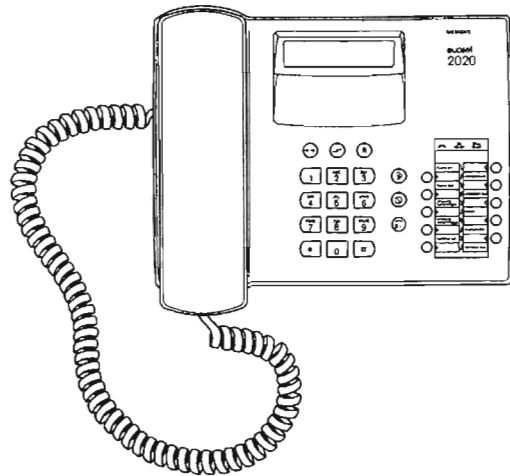
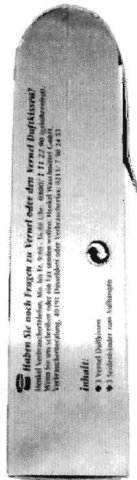

26196

- (11) 26197
 (21) 149-2000
 (22) 21.07.2000
 (15) 24.01.2001
 (31) 40000838.6
 (32) 26.01.2000
 (33) DE

(54) **Telefón - Euroset 2020**

- (51) 14/03.01

počet vonkajších úprav: 1

- (73) Siemens Aktiengesellschaft, München, DE;
 (72) Hillenmayer Stefan, München, DE; Münscher
 Wolfgang, München, DE;

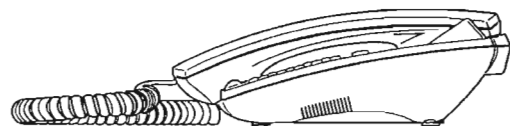
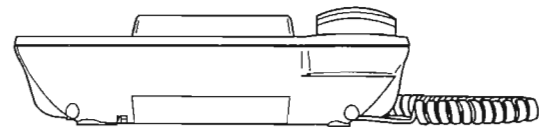
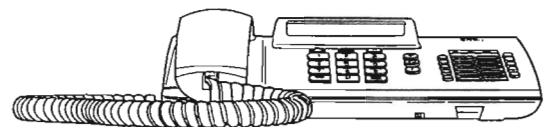

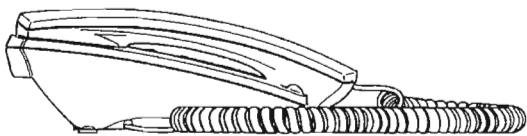

26197

(11) 26198

(21) 150-2000

(22) 21.07.2000

(15) 24.01.2001

(31) 40000835.1

(32) 26.01.2000

(33) DE

(54) Telefón - Euroset 2005

(51) 14/03.01

počet vonkajších úprav: 1

(73) Siemens Aktiengesellschaft, München, DE;

(72) Hillenmayer Stefan, München, DE; Münscher Wolfgang, München, DE;

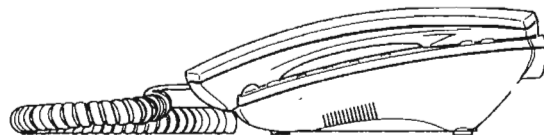
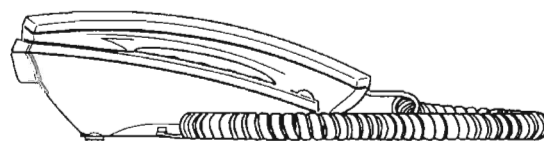
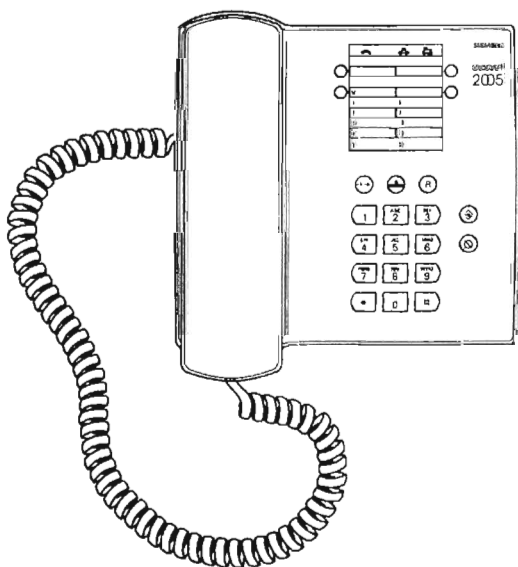
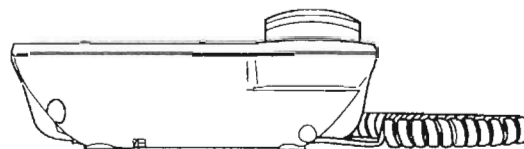
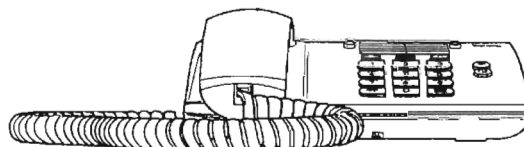
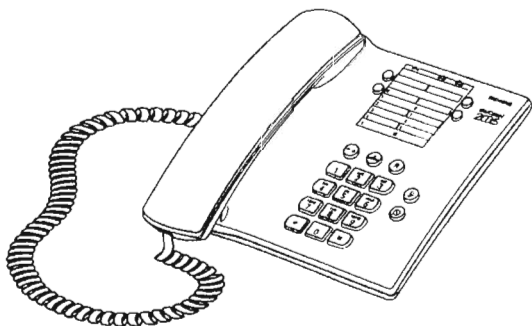
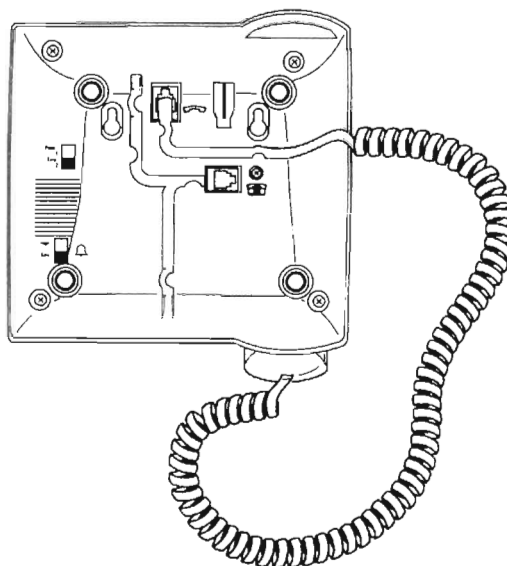

26198

(11) 26199

(21) 151-2000

(22) 21.07.2000

(15) 24.01.2001

(31) 40000834.3

(32) 26.01.2000

(33) DE

(54) Telefón - Euroset 2010

(51) 14/03.01

počet vonkajších úprav: 1

(73) Siemens Aktiengesellschaft, München, DE;

(72) Hillenmayer Stefan, München, DE; Münscher Wolfgang, München, DE;

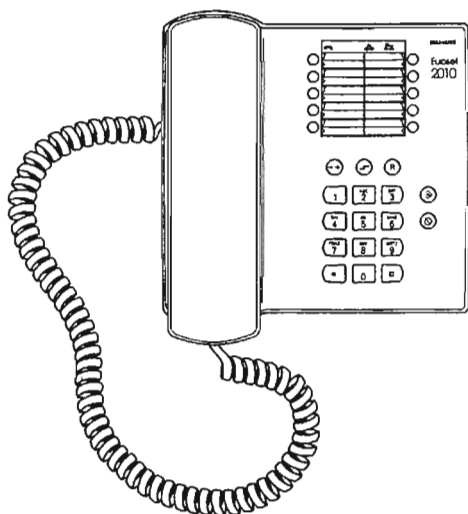
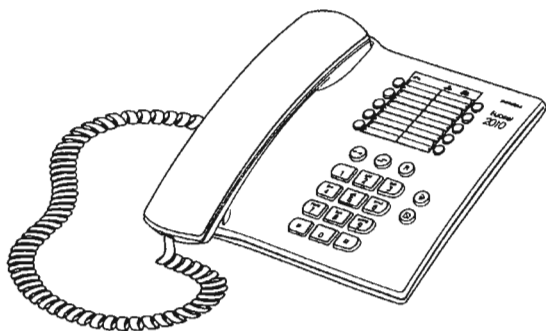
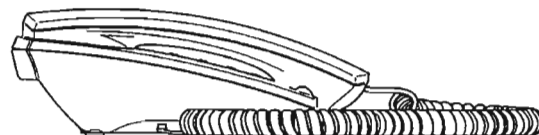
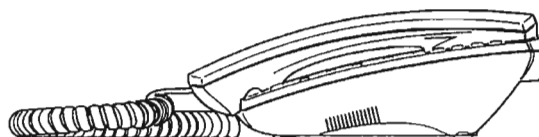
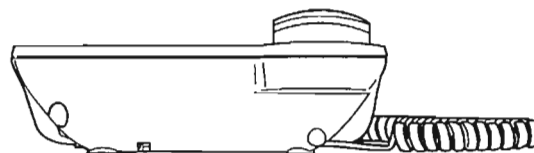
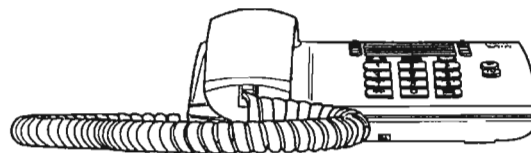

26199

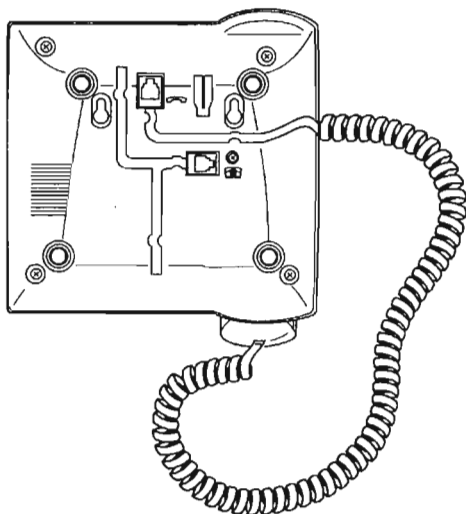

Zmeny v údajoch o majiteľoch priemyselných vzorov

Číslo zápisu	Číslo prihlášky	Majiteľ	Dátum zápisu do registra:
25074	192-96	TURČAN DELTA, s. r. o., p. č. 338, 038 41 Košťany nad Turcom, SK;	26.02.2001
25075	24-97	TURČAN DELTA, s. r. o., p. č. 338, 038 41 Košťany nad Turcom, SK;	26.02.2001
25086	25-97	TURČAN DELTA, s. r. o., p. č. 338, 038 41 Košťany nad Turcom, SK;	26.02.2001
25586	82-97	TURČAN DELTA, s. r. o., p. č. 338, 038 41 Košťany nad Turcom, SK;	26.02.2001
25942	123-99	TURČAN DELTA, s. r. o., p. č. 338, 038 41 Košťany nad Turcom, SK;	26.02.2001
25943	124-99	TURČAN DELTA, s. r. o., p. č. 338, 038 41 Košťany nad Turcom, SK;	26.02.2001
26062	14-2000	TURČAN DELTA, s. r. o., p. č. 338, 038 41 Košťany nad Turcom, SK;	26.02.2001

ČASŤ

OCHRANNÉ ZNÁMKY

Číselné kódy na označovanie bibliografických údajov (Štandard WIPO ST. 60)

- (111) Číslo zápisu
(141) Dátum zániku
(151) Dátum zápisu
(156) Dátum obnovy
(180) Predpokladaný dátum uplynutia platnosti zápisu/obnovy
(210) Číslo prihlášky
(220) Dátum podania prihlášky
(310) Číslo prioritnej prihlášky
(320) Dátum podania prioritnej prihlášky
(330) Krajina alebo regionálna organizácia priority
(442) Dátum zverejnenia prihlášky po prieskume
(450) Dátum oznámenia o zápise ochrannej známky
(510) Zoznam tovarov a/alebo služieb ak neboli zatriedené/bez použitia triedenia
(511) Medzinárodné triedenie tovarov a/alebo služieb a/alebo zoznam zatriedených tovarov a/alebo služieb
(540) Reprodukcia známky
(551) Údaje o kolektívnej známke
(554) Trojrozmerná známka
(580) Dátum zápisu akejkoľvek transakcie v súvislosti s prihláškou alebo zápisom ochrannej známky do registra, napr. zmena majiteľa, zmena mena alebo adresy, zrieknutie sa známky atď. (účinnosť)
(591) Údaje o uplatňovaných farbách
(731) Meno a adresa prihlasovateľa(-ov)
(732) Meno a adresa majiteľa(-ov)
(740) Meno a adresa zástupcu(-ov)
(770) Meno a adresa predchádzajúceho prihlasovateľa(-ov) alebo majiteľa(-ov) (v prípade zmeny vlastníctva)
(771) Predchádzajúce meno alebo adresa prihlasovateľa(-ov) alebo majiteľa(-ov) (v prípade zmeny údajov)
(791) Meno a adresa držiteľa(-ov) licencie
(793) Podmienky a obmedzenia licencie
(800) Údaje o medzinárodnom zápise
- Poznámka:**
Číslo uvádzané pred kódom (511) znamená verziu Medzinárodného triedenia tovarov a služieb.

Zverejnené prihlášky ochranných známok

881-94	1505-99	3261-99	498-2000
3224-95	1506-99	3270-99	499-2000
1529-96	1546-99	3313-99	500-2000
347-97	1563-99	3314-99	532-2000
1981-97	1565-99	3322-99	533-2000
3153-97	1566-99	3371-99	543-2000
3748-97	1583-99	3386-99	544-2000
124-98	1585-99	3387-99	545-2000
197-98	1694-99	3388-99	548-2000
198-98	1747-99	3-2000	549-2000
1105-98	1752-99	4-2000	550-2000
1106-98	1753-99	5-2000	556-2000
1115-98	1760-99	30-2000	561-2000
1323-98	1761-99	35-2000	562-2000
1569-98	1789-99	108-2000	563-2000
1571-98	1794-99	109-2000	565-2000
1572-98	1795-99	128-2000	567-2000
1573-98	1945-99	190-2000	568-2000
1574-98	1946-99	191-2000	569-2000
1575-98	1947-99	195-2000	571-2000
1576-98	1948-99	196-2000	572-2000
1578-98	1950-99	253-2000	574-2000
1579-98	1951-99	264-2000	575-2000
2138-98	1952-99	274-2000	576-2000
2955-98	1953-99	275-2000	578-2000
3334-98	1956-99	306-2000	579-2000
3377-98	1958-99	307-2000	584-2000
3387-98	1959-99	322-2000	585-2000
3388-98	2039-99	351-2000	586-2000
43-99	2174-99	353-2000	587-2000
44-99	2192-99	357-2000	588-2000
266-99	2285-99	359-2000	589-2000
403-99	2310-99	361-2000	590-2000
427-99	2370-99	366-2000	593-2000
460-99	2385-99	409-2000	595-2000
462-99	2386-99	421-2000	596-2000
463-99	2398-99	422-2000	597-2000
464-99	2452-99	448-2000	598-2000
465-99	2523-99	451-2000	599-2000
635-99	2558-99	452-2000	600-2000
706-99	2560-99	454-2000	601-2000
865-99	2572-99	457-2000	602-2000
866-99	2614-99	459-2000	604-2000
867-99	2742-99	463-2000	605-2000
868-99	2779-99	464-2000	606-2000
882-99	2785-99	465-2000	608-2000
952-99	2795-99	469-2000	612-2000
954-99	2829-99	472-2000	613-2000
956-99	2894-99	473-2000	614-2000
957-99	2973-99	474-2000	615-2000
961-99	2974-99	475-2000	617-2000
966-99	3000-99	476-2000	618-2000
967-99	3001-99	478-2000	619-2000
968-99	3042-99	480-2000	620-2000
969-99	3051-99	482-2000	625-2000
970-99	3103-99	483-2000	626-2000
971-99	3112-99	489-2000	632-2000
1095-99	3201-99	491-2000	633-2000
1364-99	3204-99	492-2000	634-2000
1445-99	3206-99	493-2000	635-2000
1464-99	3223-99	494-2000	637-2000
1470-99	3255-99	496-2000	638-2000
1475-99	3256-99	497-2000	639-2000

642-2000	911-2000
643-2000	913-2000
646-2000	914-2000
647-2000	920-2000
650-2000	921-2000
651-2000	922-2000
652-2000	923-2000
653-2000	925-2000
654-2000	926-2000
802-2000	927-2000
803-2000	928-2000
805-2000	929-2000
808-2000	931-2000
809-2000	932-2000
810-2000	933-2000
811-2000	935-2000
812-2000	937-2000
813-2000	938-2000
814-2000	939-2000
815-2000	941-2000
816-2000	942-2000
817-2000	943-2000
819-2000	944-2000
821-2000	946-2000
822-2000	947-2000
823-2000	948-2000
824-2000	949-2000
826-2000	950-2000
829-2000	1001-2000
830-2000	1012-2000
832-2000	1013-2000
833-2000	1044-2000
834-2000	1047-2000
835-2000	1308-2000
839-2000	1309-2000
840-2000	1316-2000
841-2000	1317-2000
842-2000	1318-2000
851-2000	1319-2000
854-2000	1320-2000
855-2000	1321-2000
856-2000	1322-2000
858-2000	1324-2000
859-2000	1327-2000
861-2000	1328-2000
864-2000	1329-2000
866-2000	2098-2000
868-2000	3223-2000
869-2000	3228-2000
870-2000	3631-2000
871-2000	3632-2000
872-2000	161-2001
873-2000	166-2001
876-2000	270-2001
877-2000	376-2001
878-2000	
879-2000	
880-2000	
881-2000	
904-2000	
905-2000	
906-2000	
907-2000	
908-2000	
910-2000	

- (210) 881-94
 (220) 14.04.1994
 7 (511) 29, 30, 32
 (511) 29 - Čerstvé mlieko a iné mliečne výrobky, najmä jogurty, smotana a kyslá smotana s rôznymi obsahmi tuku, maslo, tvaroh, syry, mliečne nápoje - všetko s rôznou trvanlivosťou.
 30 - Mrazené mliečne a smotanové zmrzliny a krémy, pudinky.
 32 - Ovocné nápoje.
 (540) **MILEX**
 (732) **RAJO, a. s.**, Studená 35, 823 55 Bratislava, SK;

- (210) 3224-95
 (220) 16.11.1995
 7 (511) 38
 (511) 38 - Telekomunikačné služby.
 (540)



Hermes Europe Railtel

- (732) **GTS Global TeleSystems Group, Inc.**, 1751 Pinnacle Drive, North Tower, 12th Floor, McLean, Virginia 22102, US;
 (740) Bušová Eva, JUDr., Bratislava, SK;

- (210) 1529-96
 (220) 12.06.1996
 7 (511) 14
 (511) 14 - Vzácné kovy, ich zliatiny a výrobky z týchto látok alebo postríebreného alebo pozláteného kovu, ak nie sú uvedené v iných triedach; klenoty, drahokamy; hodinárske výrobky a iné chronometre; elektronické hodiny a hodinky.
 (540) **BABY-G**
 (732) **Casio Keisanki Kabushiki Kaisha (Casio Computer Co., Ltd)**, 6 -1, 2-chome, Nishi Shinjuku, Shinjuku-ku, Tokyo, JP;
 (740) Bušová Eva, JUDr., Bratislava, SK;

- (210) 347-97
 (220) 31.01.1997
 7 (511) 7, 12, 37, 42
 (511) 7 - Bezpečnostné chrániče na univerzálne kľbové hriadele a bezpečnostné kryty vyrobené z kovu, všetko ako súčasť strojov, spojky, brzdy, brzdové disky, zvierky a klátiky, brzdové a prevodové kolesá, všetko na stroje, rúrky a hadice, armatúry na rúrky a hadice, zvierky a spojky, všetko na stroje, hriadele, vrtuľové hriadele, spojovacie a spojkové hriadele, univerzálne a dvojitě univerzálne kľby, kľby s konštantnou rýchlosťou, viskózne a iné spojky, zložené diskové spojky, ohybné hriadelové spojky, kardanové a Hookove kľby, zostavy ložísk, kľby a spojky riadenia, prevody nezaradené

do iných tried, kolesá, ložiská kolies, náboje kolies, nápravy, ozubené súkolesia a prevodovky, diferenciály a uzamykateľné diferenciály, všetko do motorov, stroje a poľnohospodárske náradie a stroje, komponenty, časti a príslušenstvo patriace do tejto triedy všetkého uvedeného tovaru vrátane prekriženia, ložiskových viek, ložísk, strmeňov, gumených nožičiek (botiek), plastových nožičiek (botiek), rúr, vonkajších krúžkov s obežnou drážkou valivého ložiska, klietok valivých ložísk, gulôčok a spojovacích hriadelov; prevodovky a prevodkové skrine na poľnohospodárske náradie a stroje, montážne nástroje na trubicové spoje pracujúce s kvapalinou patriace do tejto triedy, stroje a motory patriace do tejto triedy, výmenníky tepla patriace do tejto triedy, ventilátory patriace do tejto triedy, pumpy patriace do tejto triedy, štartéry vzdušných turbín, skokom štartujúce prístroje patriace do tejto triedy, hydraulické, chladiace a energetické systémy patriace do tejto triedy, súpravy riadiace hydraulický a pneumaticky rozdeľovanie prietoku patriace do tejto triedy, filtre patriace do tejto triedy, generátory patriace do tejto triedy, aktivátory patriace do tejto triedy, akumulátory patriace do tejto triedy, štartovacie zariadenia patriace do tejto triedy, ventily nezaradené v iných triedach, dýchacie zariadenia na záchranné plte a člny, turbíny a kompresory, karburátory, diely a príslušenstvo motorov vrátane časovacích spínačov, reťazových napínačov a časovacieho zariadenia remenic, zásobníky patriace do tejto triedy, chladiace turbíny patriace do tejto triedy, konvertory tekutého kyslíka, súčiastky a diely, príslušenstvo patriace do tejto triedy všetkého uvedeného tovaru.

12 - Spojky, brzdy, brzdové disky a bloky, ložiská a ozubené kolesá, rúry a hadice, rúrové a hadicové armatúry, svorky a spojky, hriadele, vrtuľové hriadele, spojovacie hriadele, univerzálne a dvojitě univerzálne kľby, kľby s konštantnou rýchlosťou, viskózne a iné spojky, ohybné hriadelové spojky, kardanové a Hookove kľby, zostavy ložísk, kľby a spojky riadenia, prevody nezaradené do iných tried, ozubené súkolesia prevodovky, diferenciály a uzamykateľné diferenciály, všetko na vozidlá pohybujúce sa na zemi, vo vzduchu alebo na vode, komponenty, časti a príslušenstvo patriace do tejto triedy všetkého vyššie uvedeného tovaru vrátane prekriženia, ložiskových viek, ložísk, strmeňov, gumených nožičiek (botiek), plastových nožičiek (botiek), rúr, vonkajších krúžkov s obežnou drážkou valivého ložiska, klietok valivých ložísk, gulôčok a spojovacích hriadelov, kolesá, náboje kolies a ráfiky, nápravy, všetko na vozidlá, náhradné diely vozidiel zaradených do tejto triedy, prevodovky a prevodkové skrine na vozidlá, závesy a spojovacie zariadenie na vozidlá vrátane spojovacích rámov, dolných ťahadiel, horných ťahadiel, spojovacích a ťažných hákov, bočných vzpier, postranných rozpier, zdvíhacie ťahadlá na dolné ťahadlá, navádzacie guľové kužele, obrnené vozidlá, spriahadlá riadiacich hriadelov, podvozkové systémy bočné a priečne nosníky na ne, panely karosérie, nárazníky, kabíny a súčasti vozidiel patriace do tejto triedy na auto-

mobily špecificky upravené: zásobníky, hydraulické chladiace systémy, súpravy na hydraulicky riadiace rozdeľovanie prietoku a aktuátory, vozíky, vystreľovacie sedadlá a lietadlové vystreľovacie odpojovacie jednotky, lietadlá, vznášadlá, lietadlá s otočnými krídlami, rotory a vrtule, rotorové a vrtuľové listy, vozidlá na použitie pri poskytovaní pozemných služieb lietadlám a kozmickým vozidlám, karburátory, časti a príslušenstvo motorov vrátane časovacích spínačov reťazových napínačov a časovacieho zariadenia remenic, súčasti a príslušenstvo všetkého tovaru patriace do tejto triedy.

37 - Opravy, inštalácie, renovácie a údržbové služby obzvlášť vo vzťahu k strojom a vozidlám.
42 - Obnovovanie počítačových dát, lízingová vybavovacia lehota k počítačovej databáze (dohodnutie prístupu osôb k počítačovej databáze alebo sieti na dohodnutý čas a za dohodnutú cenu), konzultačné služby v súvislosti s počítačovým hardvérom, počítačové programovanie, prenájom počítačov, údržba počítačového softvéru, aktualizácia počítačového softvéru a projektového počítačového softvéru, analýzy a rady ohľadom počítačových systémov, výskum týkajúci sa rozvoja a vývoja počítačových systémov a počítačového softvéru, vývoj a údržba softvéru, poskytovanie databáz (dodávanie alebo sprístupnenie zvolených databáz za poplatok), konzultačné služby vo vzťahu k riadeniu leteckej premávky, inžinierske a projektové práce, inžinierske a projektové práce pre kozmický priestor, pre obranu a pre strojársky priemysel, skúšanie vozidiel, vozidlových štruktúr a komponentov.

(540) **GKN**

(732) **GKN plc**, Ipsley House, Ipsley Church Lane, Redditch, Worcestershire B98 0TL, GB;

(740) Patentservis Bratislava, a. s., Bratislava, SK;

(210) 1981-97

(220) 11.07.1997

7 (511) 6, 12, 20, 21, 42

(511) 6 - Formy kovové na výrobu výrobkov z plastických hmôt, modely, šablóny a nástroje na tvarovanie plastov (kovové).

12 - Technické diely pre automobilový priemysel (do exteriérov, interiérov a motorov) vyrobené z plastických hmôt.

20 - Nábytok z plastických hmôt a jeho časti, rámy z plastických hmôt.

21 - Nádoby a náčinie pre domácnosť alebo kuchyňu - všetky druhy vyrobené z plastických hmôt, prenosné debny na tovar (potraviny, zeleninu, fľaše atď.) technické diely na elektrospotrebiče (televízory, práčky, vysávače atď.) vyrobené z plastov.

42 - Konštrukcia foriem a prípravkov.

(540)



(591) biela, sivá, modrá

(732) **Peguform Slovakia, s. r. o.**, Hlavná 1, 058 92 Poprad, SK;

(740) Patentservis Bratislava, a. s., Bratislava, SK;

(210) 3153-97

(220) 27.10.1997

7 (511) 9, 16, 35, 41, 42

(511) 9 - Nosiče zvuku a obrazu; zvukové a zvukovo-obrazové záznamy na nosičoch; gramofónové platne; zvukové nahrávky na diskoch; magnetické pásky; zvukové nahrávky na magnetických páskach; videokazety; nahrávky na videokazetách; nahrávky na magnetických, kompaktných, optických kompaktných, optických diskoch a DVD-diskoch (digitálnych videodiskoch); svetelné reklamy.

16 - Tlačoviny; notové predlohy.

35 - Reklama; rozširovanie reklamných materiálov.

41 - Zábava; výroba kultúrnych predstavení; organizovanie živých vystúpení; výroba zvukových a zvukovo-obrazových záznamov; výroba videofilmov; nahrávacie štúdiá; klubové služby.

42 - Spravovanie autorských práv.

(540)



(732) **Vydavateľstvo SLOVAKIA GT MUSIC, spol. s r. o.**, Kľukatá 25, 821 05 Bratislava, SK;

(740) Čechvalová Dagmar, Bratislava, SK;

(210) 3748-97

(220) 23.12.1997

(310) 819956570

(320) 30.06.1997

(330) BR

7 (511) 34

(511) 34 - Cigarety, tabak, tabakové výrobky, všetko vyrobené zo zmesi tabaku pochádzajúcej z Ameriky, fajčiarske potreby, zapaľovače, zápalky pochádzajúce z Ameriky.

(540)

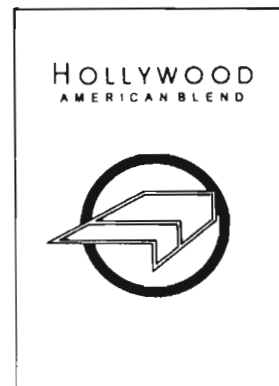

(732) **SOUZA CRUZ S. A.**, Rua Candelaria 66, Rio de Janeiro, BR;

(740) Čechvalová Dagmar, Bratislava, SK;

(210) 124-98

(220) 16.01.1998

7 (511) 3, 21

(511) 3 - Neliečivé toaletné prípravky; prípravky na čistenie zubov a starostlivosť o chrup, ústne vody.

21 - Zubné kefky, dentálne nite.

(540)

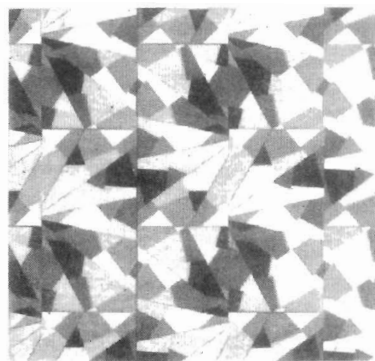

(591) svetlostrieborná a tmavostrieborná

(732) **SmithKline Beecham p. l. c.**, New Horizons Court, Brentford, Middlesex TW8 9EP, GB;

(740) Fajnorová Mária, Ing., Bratislava, SK;

(210) 197-98

(220) 28.01.1998

7 (511) 22, 28, 36, 37, 39, 41, 42

(511) 22 - Laná s výnimkou kovových, plachty, stany.

28 - Bejzbalové rukavice, bazény ako športový tovar, bedmintonové košíky, stacionárne bicykle na cvičenie, biliardové stoly, boby, boxerské rukavice, náradie na cvičenie, cvičebné zariadenie na posilňovanie hrudníka, činky, vzpieracké činky, disky (športové náradie), šermiarske fleurety, chrániče na pistiály (športový tovar), chrániče na lakte (ako športové potreby), stroje na fyzické cvičenie, golfové palice, golfové rukavice, golfové vaky, gymnastické zariadenia, harpúny ako športové náradie, hokejky, hracie lopty, hrany lyží, klzáky, klzáky (paragliders), kolieskové korčule, kolky, korčule, rukavice na kriket, lopty na hranie, náradie na lukostreľbu, lyže, obaly na lyže, lyžiarske palice, lyžiarske viazanie, masky šermiarske, náčinie rybárske, nákolenníky (športový tovar), navijaky rybárske, umelé rybárske návnady, obuv korčuliarska s upevnenými korčuľami, odrazové dosky (športové náradie), ochranné vypchávkové ako časti športových úborov, malé plachetnice, plutvy na plávanie, posilňovacie stroje, postroje pre horolezcov, rakety (športové náradie), hracie rukavice, rukavice šermiarske, siete (športové potreby), skejtbordy, stoly na stolný tenis, stoly na salónny futbal, dosky na surfovanie, lyže na surfovanie, škrabky na lyže, tenisové siete, vodné lyže, vosky na lyže, výplety rakiet, zariadenie na kulturistiku, zariadenia na telesné cvičenia.

36 - Zmenárenské služby.

37 - Údržba a opravy športového náradia, údržba a opravy lyžiarskeho výstroja.

39 - Informácie o preprave, organizovanie ciest, rezervácia dopravy, rezervácia miestienok, správanie turistov, preprava turistov, turistické kancelárie s výnimkou kancelárií poskytujúcich rezerváciu hotelového ubytovania, turistické prehliadky, organizovanie výletov, rezervácia zájazdov.

41 - Informácie o možnostiach rekreácie, požičiavanie športového náradia s výnimkou dopravných prostriedkov, praktický výcvik, prevádzkovanie športových zariadení, výcvik, výcvik lyžovania, športové zariadenia, prenájom športového zariadenia, telesné cvičenia.

42 - Rezervácia hotelov, rezervácia penziónov, rezervácia prechodného ubytovania, ubytovacie kancelárie (hotely, penzióny).

(540) **CRYSTAL SKI**

(732) **C. I. R. CRYSTAL SKI, spol. s r. o.**, Demänovská dolina 9, 032 51 Demänovská dolina, SK;

(740) Žuffa Ladislav, Ing., Poprad, SK;

(210) 198-98

(220) 28.01.1998

7 (511) 22, 28, 36, 37, 39, 41, 42

(511) 22 - Laná s výnimkou kovových, plachty, stany.

28 - Bejzbalové rukavice, bazény ako športový tovar, bedmintonové košíky, stacionárne bicykle na cvičenie, biliardové stoly, boby, boxerské rukavice, náradie na cvičenie, cvičebné zariadenie na posilňovanie hrudníka, činky, vzpieracké činky, disky (športové náradie), šermiarske fleurety, chrániče na pistiály (športový tovar), chrániče na lakte (ako športové potreby), stroje na fyzické cvičenie, golfové palice, golfové rukavice, golfové vaky, gymnastické zariadenia, harpúny ako športové náradie, hokejky, hracie lopty, hrany lyží, klzáky, klzáky (paragliders), kolieskové korčule, kolky, korčule, rukavice na kriket, lopty na hranie, náradie na lukostreľbu, lyže, obaly na lyže, lyžiarske palice, lyžiarske viazanie, masky šermiarske, náčinie rybárske, nákolenníky (športový tovar), navijaky rybárske, umelé rybárske návnady, obuv korčuliarska s upevnenými korčuľami, odrazové dosky (športové náradie), ochranné vypchávkové ako časti športových úborov, malé plachetnice, plutvy na plávanie, posilňovacie stroje, postroje pre horolezcov, rakety (športové náradie), hracie rukavice, rukavice šermiarske, siete (športové potreby), skejtbordy, stoly na stolný tenis, stoly na salónny futbal, dosky na surfovanie, lyže na surfovanie, škrabky na lyže, tenisové siete, vodné lyže, vosky na lyže, výplety rakiet, zariadenie na kulturistiku, zariadenia na telesné cvičenia.

36 - Zmenárenské služby.

37 - Údržba a opravy športového náradia, údržba a opravy lyžiarskeho výstroja.

39 - Informácie o preprave, organizovanie ciest, rezervácia dopravy, rezervácia miestienok, správanie turistov, preprava turistov, turistické kancelárie s výnimkou kancelárií poskytujúcich

rezerváciu hotelového ubytovania, turistické prehlídky, organizovanie výletov, rezervácia zájazdov.

41 - Informácie o možnostiach rekreácie, požičiavanie športového náradia s výnimkou dopravných prostriedkov, praktický výcvik, prevádzkovanie športových zariadení, výcvik, výcvik lyžovania, športové zariadenia, prenájom športového zariadenia, telesné cvičenia.

42 - Rezervácia hotelov, rezervácia penziónov, rezervácia prechodného ubytovania, ubytovacie kancelárie (hotely, penzióny).

(540)



(591) modrá

(732) C. I. R. CRYSTAL SKI, spol. s r. o., Demänovská dolina 9, 032 51 Demänovská dolina, SK;

(740) Žuffa Ladislav, Ing., Poprad, SK;

(210) 1105-98

(220) 29.04.1998

7 (511) 11, 37, 39, 40

(511) 11 - Zariadenia na vykurovanie, parné kotly, zariadenia na chladenie a sušenie, vetranie, vodárenské a sanitárne zariadenia.

37 - Montážne a inštalačné služby.

39 - Doprava, balenie a skladovanie tovarov.

40 - Spracovanie a úprava materiálov rezaním, frézovaním, sústružením, kalením, zváraním, lepením, farbením, lakovaním; kotlárstvo, kováčstvo, ohňovzdorná úprava látok, montáž materiálov na objednávku, spracovanie odpadu.

(540) **ISTROMONT**

(732) ISTROMONT, s. r. o., Rozmarínová 4, 934 01 Levice, SK;

(740) Holakovský Štefan, Ing., Bratislava, SK;

(210) 1106-98

(220) 29.04.1998

7 (511) 11, 37, 39, 40

(511) 11 - Zariadenia na vykurovanie, parné kotly, zariadenia na chladenie a sušenie, vetranie, vodárenské a sanitárne zariadenia.

37 - Montážne a inštalačné služby.

39 - Doprava, balenie a skladovanie tovarov.

40 - Spracovanie a úprava materiálov rezaním, frézovaním, sústružením, kalením, zváraním, lepením, farbením, lakovaním; kotlárstvo, kováčstvo, ohňovzdorná úprava látok, montáž materiálov na objednávku, spracovanie odpadu.

(540)



(732) **ISTROMONT, s. r. o.**, Rozmarínová 4, 934 01 Levice, SK;

(740) Holakovský Štefan, Ing., Bratislava, SK;

(210) 1115-98

(220) 29.04.1998

7 (511) 36

(511) 36 - Finančné a investičné služby.

(540) **FIDELITY INVESTMENTS**

(732) **Fidelity International Limited**, Pembroke Hall, 42 Crow Lane, Pembroke HM 19, Hamilton HMCX, BM;

(740) Fajnorová Mária, Ing., Bratislava, SK;

(210) 1323-98

(220) 20.05.1998

7 (511) 9, 16, 37, 38, 42

(511) 9 - Prístroje a nástroje vedecké, elektrické a elektronické; softvér, počítačový softvér, softvérové produkty, softvérové operačné systémy a počítačové programy; počítače, počítačový hardvér, počítačový firmvér, mikropočítače; periférne zariadenia počítačov, tlačiarne, terminály, monitory, vizuálne zobrazovacie jednotky, klávesnice; zariadenia na uchovávanie dát, magnetické a optické diskety, disky a disketové mechaniky, kazetové mechaniky; prístroje, produkty, programy a softvér na: spracovávanie textov, dát a obrazov, zhromažďovanie informácií, ich spravovanie, prezentáciu a riadenie, na bázy dát, spravovanie báz dát, počítačové navrhovanie dizajnu (CAD aplikácie), na inžinierske činnosti a výrobu, pracovný manažment, číslicové riadenie počítačov, programovateľnú logickú kontrolu, okrajové stanice, pre riadenie a zber dát, rozpoznávanie hlasu, rozpoznávanie hovoriaceho, overovanie odtlačkov prstov, na telekomunikácie, dátovú komunikáciu, rádio, televíziu, video a diaľkové konferencie; prístroje, produkty, programy a softvér na: námornú, leteckú, vesmírnu a satelitnú komunikáciu a riadenie, na karty a čipové karty, šifrovanie, elektronické kódovanie a dekódovanie, na sieťovú komunikáciu a manažment, odosielanie a prijímanie správ, elektronické transakcie, multimediálny aplikčný manažment, prezentácie a kontrolu; všetko patriace do triedy 09.

16 - Papier, lepenka, kartón a tovary vyrobené z týchto materiálov nezahrnuté v iných triedach; tlačoviny vrátane adresárov, telefónnych zoznamov, katalógov, reklamných a propagačných materiálov; učebné a informačné manuály a príručky; papiernický tovar; písacie stroje a kancelárske tlačiarne, vzdelávacie a učebné potreby (s výnimkou prístrojov); všetko patriace do triedy 16.

35 - Služby spracovania údajov, služby riadenia báz dát; všetko patriace do triedy 35.

37 - Údržba, opravy a inštalácie počítačov, mikropočítačov, hardvéru, periférnych zariadení počítačov, tlačiarní, terminálov, monitorov, vizuálnych zobrazovacích jednotiek, klávesníc; údržba, opravy a inštalácie prístrojov, nástrojov, vybavenia a systémov na elektronické spracovanie dát, na elektronické kancelárske činnosti a riadenie, na

komunikácie, telekomunikácie a na prevádzku, spravovanie a riadenie satelitov; všetko patriace do triedy 37.

38 - Telekomunikačné a komunikačné služby; telekomunikačné a komunikačné služby prostredníctvom rádiových, teletextových a iných elektronických, zvukových, sluchových, ústnych alebo vizuálnych komunikačných prostriedkov; prenos dát a informácií; prenos dát a informácií prostredníctvom satelitov, laserových lúčov, optických vlákien, rádionfonických, telefonických a elektronických prostriedkov; konzultačné služby súvisiace s uvedenými službami; všetko patriace do triedy 38.

42 - Vedecký a priemyselný výskum; počítačové programovanie; konzultačné služby súvisiace s počítačovým programovaním, hardvérom, softvérom a dizajnom počítačových systémov, špecifikovanie a výber elektronickej komunikácie; zostavovanie a aktualizácia hardvéru, softvéru a počítačových systémov; výskum v oblasti počítačového hardvéru a softvéru, prenájom počítačového softvéru, prenájom prístupového času k počítačovým bázam dát; údržba, opravy a inštalácie softvéru a softvérových produktov; všetko patriace do triedy 42.

(540) LOGICA

(732) Logica plc, Stephenson House, 75 Hampstead Road, London NW1 2PL, GB;

(740) Fajnorová Mária, Ing., Bratislava, SK;

(210) 1569-98

(220) 15.06.1998

7 (511) 2, 3, 5, 16, 29, 30, 31, 32, 33

(511) 2 - Prírodné živice v surovom stave, živicové roztočky (prírodné živice) v ľahko prchavých rozpúšťadlách, farby minerálne, farby rastlinné, farby z miazgy, farbivá všetkých druhov a na všetky účely, najmä farbivá a tinktúry potravinárske, farbivá tekutín, tiež alkoholických likérov.

3 - Čistiaca vodička, oleje na kozmetické účely, pasty, prášky, umývacie prípravky na toaletné účely, mydlá všetkých druhov a všetkých tvarov, mydlové náhradky, mydlové zmesi, šampóny tekuté alebo v prášku, voňavkársky tovar, ako aj základné látky prírodné alebo syntetické na kvetinové parfumsy, vonné oleje, čistiace oleje, éterické oleje, éterické výťažky, éterické esencie, kozmetické prípravky všetkých druhov, napr. na kúpele, na opaľovanie, krémy, masky, esencie, prísady do kúpeľov, pomády, púdre, farbivá, vlasové vody - lotiony, toniká na vlasy, prípravky na regeneráciu a rast vlasov, prípravky na pestovanie vlasov, prípravky na odstraňovanie lupín, toaletné farbivá vôbec - na vlasy, fúzy, na kozmetiku, ústne vody, zubné pasty, pilulky a prípravky na ošetrovanie, čistenie a dezinfekciu úst - nie medicínálne, rastliny a rastlinné výťažky na kozmetické účely - napr. mäta, mäťová silica, hygienické prípravky na osobnú hygienu.

5 - Prípravky lekárske, veterinárne a hygienické, chemicko-farmaceutické výrobky všetkých druhov, preventívne preparáty na humánne a vete-

rinárne použitie, drogy farmaceutické, prírodné liečivé prípravky a potraviny na osobitné výživové účely s liečivými účinkami, kôra, korene, kvety a okvetné lístky medicínálne, odvary farmaceutické, medicínálne a bylinné oleje, výťažky a šťavy, elixíry - lieky, masti lekárske, medicínálne emulzie, medicínálne tinktúry, éterické roztoky - farmaceutické liečivé kapsuly a kvapky, nosové substancie, hojivé náplasti, poly-opoterapeutické prípravky na odsunutie prejavov staroby, prípravky na tvorbu krvi - farmaceutické prípravky z pramenitých vôd, žriedlových vôd - farmaceutické prípravky z žriedlových vôd pre farmáciu, prípravky na kúpanie - farmaceutické kúpeľné liečebné prípravky, liečebné prípravky do kúpeľov, kúpele z prírodných minerálnych vôd, medicínálne minerálne bahno a rašelinový výluh do kúpeľov, liečebné prísady do kúpeľov, medicínálne minerálne vody upravené na liečebné účely, medicínálne soli, minerálne soli na liečebné účely, diabetické prípravky pre liečebné účely, posilňujúce potraviny a extrakty s liečivým účinkom pre deti a chorých, posilňujúca soľ na žalúdok alebo na nervy, povzbudzujúce prípravky - farmaceutické prípravky podporujúce trávenie - farmaceutické potraviny na osobitné výživové účely s liečivými účinkami, terapeutické výťažky bohaté na rastlinné bielkoviny na výživu detí a chorých, farmaceutické potraviny a farmaceutické potraviny na osobitné výživové účely, diabetické potraviny s terapeutickými účinkami, diabetické potraviny na osobitné výživové účely s terapeutickými účinkami, nápoje a iné výrobky na liečebné účely, biologické potraviny a posilňujúce potraviny pre deti, chorých a rekonvalescentov ovplyvňujúce fyziologické funkcie, liečebná výživa a špeciálne potraviny s terapeutickým účinkom pre chorých a rekonvalescentov, prípravky výživné obsahujúce enzýmy alebo biochemické katalyzátory pre deti a chorých, výživa pre deti s terapeutickým posilňujúcim účinkom, potraviny pre deti s terapeutickým diétnym účinkom, dojčenská výživa, potraviny pre batofatá, biologické výrobky na lekárske účely, pastilky farmaceutické - tiež minerálne, bonbóny, oplátky a karamely na medicínálne účely, liečivé byliny, medicínálne čaje, medicínálne alkoholy, medicínálne vína, medicínálne sirupy, žuvačka liečebná, vitamínové prípravky, balzamy vrátane balzamov na spáleniny, vody na balzamovanie, čuchacie soli, farbivá a tinktúry medicínálne, dezinfekčné prostriedky - lekárske alebo veterinárne, krmné prísady liečebné, hygienické prípravky pre lekárstvo, kozmetické prípravky na účely liečebné, drogistické a kozmetické výrobky pre zdravie a hygienu človeka s liečebným účinkom, zdravotné mydlá s terapeutickým účinkom, zdravotné šampóny s terapeutickým účinkom, zdravotné zubné pasty s terapeutickým účinkom, medicínálne prípravky na ošetrovanie a dezinfekciu úst, medicínálne pomády, dezodoranty iné ako na osobnú hygienu, prášok na pokožku - farmaceutické prostriedky proti lupinám - farmaceutické prostriedky proti mozoľom, prostriedky proti omrzlinám - farmaceutické

vtieracie posilňujúce tekuté prípravky pre športovcov s terapeutickým účinkom, prípravky na zmiernenie bolesti, arómy do pečiva s éterickými olejmi.

16 - Tlačoviny vôbec - tiež reklamné a propagačné, tlačiarenské výrobky, časopisy vôbec, knihy všetkých druhov, brožúry, obaly na fľaše z vlnitej lepenky, papier na balenie fliaš, lekárske receptáre, lepenkové škatule, lepenkový razený tovar, inzertné listy, obrázky, obrazy všetkých druhov, reklamné tlačivá, reklamné tlačoviny a papier, baliaci papier všetkých druhov, papier reklamný, papiere obchodné.

29 - Konzervované, sušené a zavarené, zmrazené alebo premrazené ovocie a zelenina, ovocie a zelenina v sirupe, ovocie a zelenina varené, zeleninové šupky a zeleninové plátky, jedlé oleje, rastlinné oleje potravinárske, rastlinné tuky jedlé, šťavy a rastlinné výťažky do poživatín zahrnuté v tejto triede, jedlé rastlinné výťažky zahrnuté v tejto triede, výživné extrakty obsiahnuté v tr. 29 a používané na výživu, proteíny na výživu humánu, čerstvé semená upravené na ľudskú výživu.

30 - Káva, čaj, kakao, kávové náhradky, nápoje pripravené z kávy, kakaa alebo čokolády, med pravý alebo umelý, sirup melasový, korenie všetkých druhov, potraviny na osobitné výživové účely obsiahnuté v tr. 30, prípravky aromatické - potravinárske, arómy alebo arómy do nápojov iné ako éterické oleje, arómy do pečiva, bonbóny všeobecne - okrem farmaceutických, cukrárske výrobky, žuvacia guma a žuvacie tablety neliečebné, tablety cukrárske, výrobky zo sladkého drievka cukrárske, esencie do potravín - okrem esencií éterických alebo éterických olejov, pastilky - cukrovinky, soli na výživu humánu, potraviny s upraveným obsahom špecifických živín výlučne rastlinného pôvodu zahrnuté v tejto triede, posilňujúce potraviny a výživné extrakty obsiahnuté v tr. 30, rastlinné výťažky na výživu ako prísada do jedál a potravín, balzamické látky používané ako prísada vo výžive, proteín ako prísada do pokrmov - proteínové prípravky, nutričné prípravky pre výživu ako prísada do potravín pre kulturistov.

31 - Čerstvé ovocie a zelenina, korene a hľuzy pre potravinárstvo v nespracovanom stave, čerstvé byliny neliečebné, krmivá pre zvieratá vrátane výživných doplnkov, výživné a posilňujúce látky a krmné výťažky pre zvieratá, krmivá všetkých druhov, krmné prísady neliečebné, potravinárske prípravky pre domáce zvieratá, soli minerálne pre zvieratá, výrobky lesnícke a poľnohospodárske s posilňujúcim účinkom v nespracovanom stave, živé rastliny.

32 - Šumivé a iné nealkoholické nápoje, sirupy a iné prípravky na prípravu nápojov, extrakty na výrobu bezliehových nápojov, minerálne vody prírodné alebo umelé, nápoje osviežujúce, šťavy a výťažky rastlinné ako nápoje, dietetické nápoje neliečebné.

33 - Alkoholické nápoje, alkoholické esencie a extrakty, bylinná pálenka, bylinný likér, destiláty - nápoje, elixíry - alkoholické nápoje, esencie do páleniek, liehoviny, šumivé nápoje s obsahom al-

koholu, vína okrem vín medicínálnych, tonizujúce vína, posilňujúce vína, žalúdočný likér, esencie a výťažky alkoholické, kapsuly a esencie na výrobu likérov, nápoje s malým obsahom alkoholu.

(540) **INSAM ELIXIR**

(732) **Drozen Zdeněk, PhDr. - DOZ**, Košická 6, 821 09 Bratislava, SK;

(210) 1571-98

(220) 15.06.1998

7 (511) 2, 3, 5, 16, 29, 30, 31, 32, 33

(511) 2 - Prírodné živice v surovom stave, živicové roztoky (prírodné živice) v ľahko prchavých rozpúšťadlách, farby minerálne, farby rastlinné, farby z miazgy, farbivá všetkých druhov a na všetky účely, najmä farbivá a tinktúry potravinárske, farbivá tekutín, tiež alkoholických likérov.

3 - Čistiaca vodička, oleje na kozmetické účely, pasty, prášky, umývacie prípravky na toaletné účely, mydlá všetkých druhov a všetkých tvarov, mydlové náhradky, mydlové zmesi, šampóny tekuté alebo v prášku, voňavkársky tovar, ako aj základné látky prírodné alebo syntetické na kvetinové parfumsy, vonné oleje, čistiace oleje, éterické oleje, éterické výťažky, éterické esencie, kozmetické prípravky všetkých druhov, napr. na kúpele, na opalovanie, krémy, masky, esencie, prísady do kúpeľov, pomády, púdre, farbivá, vlasové vody - lotiony, toniká na vlasy, prípravky na regeneráciu a rast vlasov, prípravky na pestovanie vlasov, prípravky na odstraňovanie lupín, toaletné farbivá vôbec - na vlasy, fúzy, na kozmetiku, ústne vody, zubné pasty, pilulky a prípravky na ošetrovanie, čistenie a dezinfekciu úst - nie medicínálne, rastliny a rastlinné výťažky na kozmetické účely - napr. mäta, mäťová silica, hygienické prípravky na osobnú hygienu.

5 - Prípravky lekárnické, veterinárne a hygienické, chemicko-farmaceutické výrobky všetkých druhov, preventívne preparáty na humánne a veterinárne použitie, drogy farmaceutické, prírodné liečivé prípravky a potraviny na osobitné výživové účely s liečivými účinkami, kôra, korene, kvety a okvetné lístky medicínálne, odvary farmaceutické, medicínálne a bylinné oleje, výťažky a šťavy, elixíry - lieky, masti lekárnické, medicínálne emulzie, medicínálne tinktúry, éterické roztoky - farmaceutické liečivé kapsuly a kvapky, nosové substancie, hojivé náplasti, poly-opoterapeutické prípravky na odsunutie prejavov staroby, prípravky na tvorbu krvi - farmaceutické prípravky z pramenitých vôd, žriedlových vôd - farmaceutické prípravky z žriedlových vôd pre farmáciu, prípravky na kúpanie - farmaceutické kúpeľné liečebné prípravky, liečebné prípravky do kúpeľov, kúpele z prírodných minerálnych vôd, medicínálne minerálne bahno a rašelinový výluh do kúpeľov, liečebné prísady do kúpeľov, medicínálne minerálne vody upravené na liečebné účely, medicínálne soli, minerálne soli na liečebné účely, diabetické prípravky pre liečebné účely, posilňujúce potraviny a extrakty s liečivým účinkom pre deti a chorých, posilňujúca soľ na žalúdok alebo na nervy, povzbudzujúce prípravky - farmaceutic-

ké prípravky podporujúce trávenie - farmaceutické potraviny na osobitné výživové účely s liečivými účinkami, terapeutické výťažky bohaté na rastlinné bielkoviny na výživu detí a chorých, farmaceutické potraviny a farmaceutické potraviny na osobitné výživové účely, dietetické potraviny s terapeutickými účinkami, dietetické potraviny na osobitné výživové účely s terapeutickými účinkami, nápoje a iné výrobky na liečebné účely, biologické potraviny a posilňujúce potraviny pre deti, chorých a rekonvalescentov ovplyvňujúce fyziologické funkcie, liečebná výživa a špeciálne potraviny s terapeutickým účinkom pre chorých a rekonvalescentov, prípravky výživné obsahujúce enzýmy alebo biochemické katalyzátory pre deti a chorých, výživa pre deti s terapeutickým posilňujúcim účinkom, potraviny pre deti s terapeutickým diétnym účinkom, dojčenská výživa, potraviny pre batolátá, biologické výrobky na lekárske účely, pastilky farmaceutické - tiež minerálne, bonbóny, oplátky a karamely na medicínálne účely, liečivé byliny, medicínálne čaje, medicínálne alkoholy, medicínálne vína, medicínálne sirupy, žuvačka liečebná, vitamínové prípravky, balzamy vrátane balzamov na spálenie, vody na balzamovanie, čuchacie soli, farbivá a tinktúry medicínálne, dezinfekčné prostriedky - lekárske alebo veterinárne, krmné prísady liečebné, hygienické prípravky pre lekárstvo, kozmetické prípravky na účely liečebné, drogistické a kozmetické výrobky pre zdravie a hygienu človeka s liečebným účinkom, zdravotné mydlá s terapeutickým účinkom, zdravotné šampóny s terapeutickým účinkom, zdravotné zubné pasty s terapeutickým účinkom, medicínálne prípravky na ošetrovanie a dezinfekciu úst, medicínálne pomády, dezodoranty iné ako na osobnú hygienu, prášok na pokožku - farmaceutické prostriedky proti lupinám - farmaceutické prostriedky proti mozolom, prostriedky proti omrzlinám - farmaceutické vtieracie posilňujúce tekuté prípravky pre športovcov s terapeutickým účinkom, prípravky na zmiernenie bolesti, arómy do pečiva s éterickými olejmi.

16 - Tlačoviny vôbec - tiež reklamné a propagačné, tlačiarenské výrobky, časopisy vôbec, knihy všetkých druhov, brožúry, obaly na fľaše z vlnitej lepenky, papier na balenie fliaš, lekárske receptáre, lepenkové škatule, lepenkový razený tovar, inzertné listy, obrázky, obrazy všetkých druhov, reklamné tlačivá, reklamné tlačoviny a papier, baliaci papier všetkých druhov, papier reklamný, papiere obchodné.

29 - Konzervované, sušené a zavarené, zmrazené alebo premrazené ovocie a zelenina, ovocie a zelenina v sirupe, ovocie a zelenina varené, zeleninové šupky a zeleninové plátky, jedlé oleje, rastlinné oleje potravinárske, rastlinné tuky jedlé, šťavy a rastlinné výťažky do požívatín zahrnuté v tejto triede, jedlé rastlinné výťažky zahrnuté v tejto triede, výživné extrakty obsiahnuté v tr. 29 a používané na výživu, proteíny na výživu ľudskú, čerstvé semená upravené na ľudskú výživu.

30 - Káva, čaj, kakao, kávové náhradky, nápoje pripravené z kávy, kakaa alebo čokolády, med pravý alebo umelý, sirup melasový, korenie všetkých druhov, potraviny na osobitné výživové účely obsiahnuté v tr. 30, prípravky aromatické - potravinárske, arómy alebo arómy do nápojov iné ako éterické oleje, arómy do pečiva, bonbóny všeobecne - okrem farmaceutických, cukrárske výrobky, žuvacia guma a žuvacie tablety neliečebné, tablety cukrárske, výrobky zo sladkého drievka cukrárske, esencie do potravín - okrem esencií éterických alebo éterických olejov, pastilky - cukrovinky, soli na výživu ľudskú, potraviny s upraveným obsahom špecifických živín výlučne rastlinného pôvodu zahrnuté v tejto triede, posilňujúce potraviny a výživné extrakty obsiahnuté v tr. 30, rastlinné výťažky na výživu ako prísada do jedál a potravín, balzamické látky používané ako prísada vo výžive, proteín ako prísada do pokrmov - proteínové prípravky, nutričné prípravky pre výživu ako prísada do potravín pre kulturistov.

31 - Čerstvé ovocie a zelenina, korene a hľuzy pre potravinárstvo v nespracovanom stave, čerstvé byliny neliečebné, krmivá pre zvieratá vrátane výživných doplnkov, výživné a posilňujúce látky a krmné výťažky pre zvieratá, krmivá všetkých druhov, krmné prísady neliečebné, potravinárske prípravky pre domáce zvieratá, soli minerálne pre zvieratá, výrobky lesnícke a poľnohospodárske s posilňujúcim účinkom v nespracovanom stave, živé rastliny.

32 - Šumivé a iné nealkoholické nápoje, sirupy a iné prípravky na prípravu nápojov, extrakty na výrobu bezliehových nápojov, minerálne vody prírodné alebo umelé, nápoje osviežujúce, šťavy a výťažky rastlinné ako nápoje, dietetické nápoje neliečebné.

33 - Alkoholické nápoje, alkoholické esencie a extrakty, bylinná pálenka, bylinný likér, destiláty - nápoje, elixíry - alkoholické nápoje, esencie do páleniek, liehoviny, šumivé nápoje s obsahom alkoholu, vína okrem vín medicínálnych, tonizujúce vína, posilňujúce vína, žalúdočný likér, esencie a výťažky alkoholické, kapsuly a esencie na výrobu likérov, nápoje s malým obsahom alkoholu.

(540)



(732) **Drozen Zdeněk, PhDr.** - DOZ, Košická 6, 821 09 Bratislava, SK;

- (210) 1572-98
 (220) 15.06.1998
 7 (511) 2, 3, 5, 16, 29, 30, 31, 32, 33
 (511) 2 - Prírodné živice v surovom stave, živicové roztočky (prírodné živice) v ľahko prchavých rozpúšťadlách, farby minerálne, farby rastlinné, farby z miazgy, farbivá všetkých druhov a na všetky účely, najmä farbivá a tinktúry potravinárske, farbivá tekutín, tiež alkoholických likérov.
 3 - Čistiaca vodička, oleje na kozmetické účely, pasty, prášky, umývacie prípravky na toaletné účely, mydlá všetkých druhov a všetkých tvarov, mydlové náhradky, mydlové zmesi, šampóny tekuté alebo v prášku, voňavkársky tovar, ako aj základné látky prírodné alebo syntetické na kvetinové parfumy, vonné oleje, čistiacie oleje, éterické oleje, éterické výťažky, éterické esencie, kozmetické prípravky všetkých druhov, napr. na kúpele, na opalovanie, krémy, masky, esencie, prísady do kúpeľov, pomády, púdre, farbivá, vlasové vody - lotiony, toniká na vlasy, prípravky na regeneráciu a rast vlasov, prípravky na pestovanie vlasov, prípravky na odstraňovanie lupín, toaletné farbivá vôbec - na vlasy, fúzy, na kozmetiku, ústne vody, zubné pasty, pilulky a prípravky na ošetrovanie, čistenie a dezinfekciu úst - nie medicínálne, rastliny a rastlinné výťažky na kozmetické účely - napr. mäta, mäťová silica, hygienické prípravky na osobnú hygienu.
 5 - Prípravky lekárske, veterinárne a hygienické, chemicko-farmaceutické výrobky všetkých druhov, preventívne preparáty na humánne a veterinárne použitie, drogy farmaceutické, prírodné liečivé prípravky a potraviny na osobitné výživové účely s liečivými účinkami, kôra, korene, kvety a okvetné lístky medicínálne, odvary farmaceutické, medicínálne a bylinné oleje, výťažky a šťavy, elixíry - lieky, masti lekárske, medicínálne emulzie, medicínálne tinktúry, éterické roztočky - farmaceutické liečivé kapsuly a kvapky, nosové substancie, hojivé náplasti, poly-opoterapeutické prípravky na odsunutie prejavov staroby, prípravky na tvorbu krvi - farmaceutické prípravky z pramenitých vôd, zriedlových vôd - farmaceutické prípravky z zriedlových vôd pre farmáciu, prípravky na kúpanie - farmaceutické kúpeľné liečebné prípravky, liečebné prípravky do kúpeľov, kúpele z prírodných minerálnych vôd, medicínálne minerálne bahno a rašelinový výluh do kúpeľov, liečebné prísady do kúpeľov, medicínálne minerálne vody upravené na liečebné účely, medicínálne soli, minerálne soli na liečebné účely, diabetické prípravky pre liečebné účely, posilňujúce potraviny a extrakty s liečivým účinkom pre deti a chorých, posilňujúca soľ na žalúdok alebo na nervy, povzbudzujúce prípravky - farmaceutické prípravky podporujúce trávenie - farmaceutické potraviny na osobitné výživové účely s liečivými účinkami, terapeutické výťažky bohaté na rastlinné bielkoviny na výživu detí a chorých, farmaceutické potraviny a farmaceutické potraviny na osobitné výživové účely, dietetické potraviny s terapeutickými účinkami, dietetické potraviny na osobitné výživové účely s terapeutickými účinkami, nápoje a iné výrobky na liečebné účely, biolo-

gické potraviny a posilňujúce potraviny pre deti, chorých a rekonvalescentov ovplyvňujúce fyziologické funkcie, liečebná výživa a špeciálne potraviny s terapeutickým účinkom pre chorých a rekonvalescentov, prípravky výživné obsahujúce enzýmy alebo biochemické katalyzátory pre deti a chorých, výživa pre deti s terapeutickým posilňujúcim účinkom, potraviny pre deti s terapeutickým diétnym účinkom, dojčenská výživa, potraviny pre batoľatá, biologické výrobky na lekárske účely, pastilky farmaceutické - tiež minerálne, bonbóny, oplátky a karamely na medicínálne účely, liečivé byliny, medicínálne čaje, medicínálne alkoholy, medicínálne vína, medicínálne sirupy, žuvačka liečebná, vitamínové prípravky, balzamy vrátane balzamov na spáleniny, vody na balzamovanie, čuchacie soli, farbivá a tinktúry medicínálne, dezinfekčné prostriedky - lekárske alebo veterinárne, krmné prísady liečebné, hygienické prípravky pre lekárstvo, kozmetické prípravky na účely liečebné, drogistické a kozmetické výrobky pre zdravie a hygienu človeka s liečebným účinkom, zdravotné mydlá s terapeutickým účinkom, zdravotné šampóny s terapeutickým účinkom, zdravotné zubné pasty s terapeutickým účinkom, medicínálne prípravky na ošetrovanie a dezinfekciu úst, medicínálne pomády, dezodoranty iné ako na osobnú hygienu, prášok na pokožku - farmaceutické prostriedky proti lupinám - farmaceutické prostriedky proti mozolom, prostriedky proti omrzlinám - farmaceutické vtieracie posilňujúce tekuté prípravky pre športovcov s terapeutickým účinkom, prípravky na zmiernovanie bolesti, arómy do pečiva s éterickými olejmi.

16 - Tlačoviny vôbec - tiež reklamné a propagačné, tlačiarenské výrobky, časopisy vôbec, knihy všetkých druhov, brožúry, obaly na fľaše z vlnitej lepenky, papier na balenie fliaš, lekárske receptáre, lepenkové škatule, lepenkový razený tovar, inzertné listy, obrázky, obrazy všetkých druhov, reklamné tlačivá, reklamné tlačoviny a papier, baliaci papier všetkých druhov, papier reklamný, papiere obchodné.

29 - Konzervované, sušené a zavarené, zmrazené alebo premrazené ovocie a zelenina, ovocie a zelenina v sirupe, ovocie a zelenina varené, zeleninové šupky a zeleninové plátky, jedlé oleje, rastlinné oleje potravinárske, rastlinné tuky jedlé, šťavy a rastlinné výťažky do poživatín zahrnuté v tejto triede, jedlé rastlinné výťažky zahrnuté v tejto triede, výživné extrakty obsiahnuté v tr. 29 a používané na výživu, proteíny na výživu ľudskú, čerstvé semená upravené na ľudskú výživu.

30 - Káva, čaj, kakao, kávové náhradky, nápoje pripravené z kávy, kakaa alebo čokolády, med pravý alebo umelý, sirup melasový, korenie všetkých druhov, potraviny na osobitné výživové účely obsiahnuté v tr. 30, prípravky aromatické - potravinárske, arómy alebo arómy do nápojov iné ako éterické oleje, arómy do pečiva, bonbóny všeobecne - okrem farmaceutických, cukrárske výrobky, žuvacia guma a žuvacie tablety neliečebné, tablety cukrárske, výrobky zo sladkého drierka cukrárske, esencie do potravín - okrem esencií é-

terických alebo éterických olejov, pastilky - cukrovinky, soli na výživu humánu, potraviny s upraveným obsahom špecifických živín výlučne rastlinného pôvodu zahrnuté v tejto triede, posilňujúce potraviny a výživné extrakty obsiahnuté v tr. 30, rastlinné výťažky na výživu ako prísada do jedál a potravín, balzamické látky používané ako prísada vo výžive, proteín ako prísada do pokrmov - proteínové prípravky, nutričné prípravky pre výživu ako prísada do potravín pre kulturistov.

31 - Čerstvé ovocie a zelenina, korene a hľuzy pre potravinárstvo v nespracovanom stave, čerstvé byliny neliečebné, krmivá pre zvieratá vrátane výživných doplnkov, výživné a posilňujúce látky a krmné výťažky pre zvieratá, krmivá všetkých druhov, krmné prísady neliečebné, potravinárske prípravky pre domáce zvieratá, soli minerálne pre zvieratá, výrobky lesnícke a poľnohospodárske s posilňujúcim účinkom v nespracovanom stave, živé rastliny.

32 - Šumivé a iné nealkoholické nápoje, sirupy a iné prípravky na prípravu nápojov, extrakty na výrobu bezliehových nápojov, minerálne vody prírodné alebo umelé, nápoje osviežujúce, šťavy a výťažky rastlinné ako nápoje, dietetické nápoje neliečebné.

33 - Alkoholické nápoje, alkoholické esencie a extrakty, bylinná pálenka, bylinný likér, destiláty - nápoje, elixíry - alkoholické nápoje, esencie do páleniek, liehoviny, šumivé nápoje s obsahom alkoholu, vína okrem vín medicínálnych, tonizujúce vína, posilňujúce vína, žalúdočný likér, esencie a výťažky alkoholické, kapsuly a esencie na výrobu likérov, nápoje s malým obsahom alkoholu.

(540)



(732) **Drožen Zdeněk, PhDr.** - DOZ, Košická 6, 821 09 Bratislava, SK;

(210) 1573-98

(220) 15.06.1998

7 (511) 2, 3, 5, 16, 29, 30, 31, 32, 33

(511) 2 - Prírodné živice v surovom stave, živicové roztoky (prírodné živice) v ľahko prchavých rozpúšťadlách, farby minerálne, farby rastlinné, farby z miazgy, farbivá všetkých druhov a na všetky účely, najmä farbivá a tinktúry potravinárske, farbivá tekutín, tiež alkoholických likérov.

3 - Čistiaca vodička, oleje na kozmetické účely, pasty, prášky, umývacie prípravky na toaletné účely, mydlá všetkých druhov a všetkých tvarov, mydlové náhradky, mydlové zmesi, šampóny tekuté alebo v prášku, voňavkářský tovar, ako aj základné látky prírodné alebo syntetické na kvetino-ové parfúmy, vonné oleje, čistiace oleje, éterické oleje, éterické výťažky, éterické esencie, kozmetické prípravky všetkých druhov, napr. na kúpele, na opaľovanie, krémy, masky, esencie, prísady do kúpeľov, pomády, púdre, farbivá, vlasové vody - lotiony, toniká na vlasy, prípravky na regeneráciu a rast vlasov, prípravky na pestovanie vlasov, prípravky na odstraňovanie lupín, toaletné farbivá vôbec - na vlasy, fúzy, na kozmetiku, ústne vody, zubné pasty, pilulky a prípravky na ošetrovanie, čistenie a dezinfekciu úst - nie medicínálne, rastliny a rastlinné výťažky na kozmetické účely - napr. mäta, mäťová silica, hygienické prípravky na osobnú hygienu.

5 - Prípravky lekárske, veterinárne a hygienické, chemicko-farmaceutické výrobky všetkých druhov, preventívne preparáty na humánne a veterinárne použitie, drogy farmaceutické, prírodné liečivé prípravky a potraviny na osobitné výživové účely s liečivými účinkami, kôra, korene, kvety a okvetné lístky medicínálne, odvary farmaceutické, medicínálne a bylinné oleje, výťažky a šťavy, elixíry - lieky, masti lekárske, medicínálne emulzie, medicínálne tinktúry, éterické roztoky - farmaceutické liečivé kapsuly a kvapky, nosové substancie, hojivé náplasti, poly-opoterapeutické prípravky na odsunutie prejavov staroby, prípravky na tvorbu krvi - farmaceutické prípravky z pramenitých vôd, žriedlových vôd - farmaceutické prípravky z žriedlových vôd pre farmáciu, prípravky na kúpanie - farmaceutické kúpeľné liečebné prípravky, liečebné prípravky do kúpeľov, kúpele z prírodných minerálnych vôd, medicínálne minerálne bahno a rašelinový výluh do kúpeľov, liečebné prísady do kúpeľov, medicínálne minerálne vody upravené na liečebné účely, medicínálne soli, minerálne soli na liečebné účely, diabetické prípravky pre liečebné účely, posilňujúce potraviny a extrakty s liečivým účinkom pre deti a chorých, posilňujúca soľ na žalúdok alebo na nervy, povzbudzujúce prípravky - farmaceutické prípravky podporujúce trávenie - farmaceutické potraviny na osobitné výživové účely s liečivými účinkami, terapeutické výťažky bohaté na rastlinné bielkoviny na výživu detí a chorých, farmaceutické potraviny a farmaceutické potraviny na osobitné výživové účely, dietetické potraviny s terapeutickými účinkami, dietetické potraviny na osobitné výživové účely s terapeutickými účinkami, nápoje a iné výrobky na liečebné účely, biologické potraviny a posilňujúce potraviny pre deti, chorých a rekonvalescentov ovplyvňujúce fyziologické funkcie, liečebná výživa a špeciálne potraviny s terapeutickým účinkom pre chorých a rekonvalescentov, prípravky výživné obsahujúce enzýmy alebo biochemické katalyzátory pre deti a chorých, výživa pre deti s terapeutickým posilňujúcim účinkom, potraviny pre deti s terapeutickými účinkami.

kým diétnym účinkom, dojčenská výživa, potraviny pre batol'atá, biologické výrobky na lekárnické účely, pastilky farmaceutické - tiež minerálne, bonbóny, oplátky a karamely na medicínálne účely, liečivé byliny, medicínálne čaje, medicínálne alkoholy, medicínálne vína, medicínálne sirupy, žuvačka liečebná, vitamínové prípravky, balzamy vrátane balzamov na spáleniny, vody na balzamovanie, čuchacie soli, farbivá a tinktúry medicínálne, dezinfekčné prostriedky - lekárnické alebo veterinárne, krmné prísady liečebné, hygienické prípravky pre lekárstvo, kozmetické prípravky na účely liečebné, drogistické a kozmetické výrobky pre zdravie a hygienu človeka s liečebným účinkom, zdravotné mydlá s terapeutickým účinkom, zdravotné šampóny s terapeutickým účinkom, zdravotné zubné pasty s terapeutickým účinkom, medicínálne prípravky na ošetrovanie a dezinfekciu úst, medicínálne pomády, dezodoranty iné ako na osobnú hygienu, prášok na pokožku - farmaceutické prostriedky proti lupinám - farmaceutické prostriedky proti mozolom, prostriedky proti omrzlinám - farmaceutické vtieracie posilňujúce tekuté prípravky pre športovcov s terapeutickým účinkom, prípravky na zmierňovanie bolestí, arómy do pečiva s éterickými olejmi.

16 - Tlačoviny vôbec - tiež reklamné a propagačné, tlačiarenské výrobky, časopisy vôbec, knihy všetkých druhov, brožúry, obaly na fľaše z vlnitej lepenky, papier na balenie fliaš, lekárske receptáre, lepenkové škatule, lepenkový razený tovar, inzertné listy, obrázky, obrazy všetkých druhov, reklamné tlačivá, reklamné tlačoviny a papier, baliaci papier všetkých druhov, papier reklamný, papiera obchodná.

29 - Konzervované, sušené a zavarené, zmrazené alebo premrazené ovocie a zelenina, ovocie a zelenina v sirupe, ovocie a zelenina varené, zeleninové šupky a zeleninové plátky, jedlé oleje, rastlinné oleje potravinárske, rastlinné tuky jedlé, šťavy a rastlinné výťažky do požívatín zahrnuté v tejto triede, jedlé rastlinné výťažky zahrnuté v tejto triede, výživné extrakty obsiahnuté v tr. 29 a používané na výživu, proteíny na výživu ľudskú, čerstvé semená upravené na ľudskú výživu.

30 - Káva, čaj, kakao, kávové náhradky, nápoje pripravené z kávy, kakaa alebo čokolády, med pravý alebo umelý, sirup melasový, korenie všetkých druhov, potraviny na osobitné výživové účely obsiahnuté v tr. 30, prípravky aromatické - potravinárske, arómy alebo arómy do nápojov iné ako éterické oleje, arómy do pečiva, bonbóny všeobecne - okrem farmaceutických, cukrárske výrobky, žuvacia guma a žuvacie tablety neliečebné, tablety cukrárske, výrobky zo sladkého drievka cukrárske, esencie do potravín - okrem esencií éterických alebo éterických olejov, pastilky - cukrovinky, soli na výživu ľudskú, potraviny s upraveným obsahom špecifických živín výlučne rastlinného pôvodu zahrnuté v tejto triede, posilňujúce potraviny a výživné extrakty obsiahnuté v tr. 30, rastlinné výťažky na výživu ako prísada do jedál a potravín, balzamické látky používané ako prísada vo výžive, proteín ako prísada do pokr-

mov - proteínové prípravky, nutričné prípravky pre výživu ako prísada do potravín pre kulturistov.

31 - Čerstvé ovocie a zelenina, korene a hľuzy pre potravinárstvo v nespracovanom stave, čerstvé byliny neliečebné, krmivá pre zvieratá vrátane výživných doplnkov, výživné a posilňujúce látky a krmné výťažky pre zvieratá, krmivá všetkých druhov, krmné prísady neliečebné, potravinárske prípravky pre domáce zvieratá, soli minerálne pre zvieratá, výrobky lesnícke a poľnohospodárske s posilňujúcim účinkom v nespracovanom stave, živé rastliny.

32 - Šumivé a iné nealkoholické nápoje, sirupy a iné prípravky na prípravu nápojov, extrakty na výrobu bezliehových nápojov, minerálne vody prírodné alebo umelé, nápoje osviežujúce, šťavy a výťažky rastlinné ako nápoje, dietetické nápoje neliečebné.

33 - Alkoholické nápoje, alkoholické esencie a extrakty, bylinná pálenka, bylinný likér, destiláty - nápoje, elixíry - alkoholické nápoje, esencie do páleniek, liehoviny, šumivé nápoje s obsahom alkoholu, vína okrem vín medicínálnych, tonizujúce vína, posilňujúce vína, žalúdočný likér, esencie a výťažky alkoholické, kapsuly a esencie na výrobu likérov, nápoje s malým obsahom alkoholu.

(540) **ARCHAR-TAŠ**

(732) **Drozen Zdeněk, PhDr. - DOZ**, Košická 6, 821 09 Bratislava, SK;

(210) 1574-98

(220) 15.06.1998

7 (511) 2, 3, 5, 16, 29, 30, 31, 32, 33

(511) 2 - Prírodné živice v surovom stave, živicové roztoky (prírodné živice) v ľahko prchavých rozpúšťadlách, farby minerálne, farby rastlinné, farby z miazgy, farbivá všetkých druhov a na všetky účely, najmä farbivá a tinktúry potravinárske, farbivá tekutín, tiež alkoholických likérov.

3 - Čistiaca vodička, oleje na kozmetické účely, pasty, prášky, umývacie prípravky na toaletné účely, mydlá všetkých druhov a všetkých tvarov, mydlové náhradky, mydlové zmesi, šampóny tekuté alebo v prášku, voňavkársky tovar, ako aj základné látky prírodné alebo syntetické na kvetinové parfumsy, vonné oleje, čistiace oleje, éterické oleje, éterické výťažky, éterické esencie, kozmetické prípravky všetkých druhov, napr. na kúpele, na opaľovanie, krémy, masky, esencie, prísady do kúpeľov, pomády, púdre, farbivá, vlasové vody - lotiony, toniká na vlasy, prípravky na regeneráciu a rast vlasov, prípravky na pestovanie vlasov, prípravky na odstraňovanie lupín, toaletné farbivá vôbec - na vlasy, fúzy, na kozmetiku, ústne vody, zubné pasty, pilulky a prípravky na ošetrovanie, čistenie a dezinfekciu úst - nie medicínálne, rastliny a rastlinné výťažky na kozmetické účely - napr. mäta, mäťová silica, hygienické prípravky na osobnú hygienu.

5 - Prípravky lekárnické, veterinárne a hygienické, chemicko-farmaceutické výrobky všetkých druhov, preventívne preparáty na ľudskú a veterinárne použitie, drogy farmaceutické, prírodné

liečivé prípravky a potraviny na osobitné výživové účely s liečivými účinkami, kôra, korene, kvety a okvetné lístky medicínálne, odvary farmaceutické, medicínálne a bylinné oleje, výťažky a šťavy, elixíry - lieky, masti lekárnické, medicínálne emulzie, medicínálne tinktúry, éterické roztoky - farmaceutické liečivé kapsuly a kvapky, nosové substancie, hojivé náplasti, poly-opoterapeutické prípravky na odsunutie prejavov staroby, prípravky na tvorbu krvi - farmaceutické prípravky z pramenitých vôd, žriedlových vôd - farmaceutické prípravky z žriedlových vôd pre farmáciu, prípravky na kúpanie - farmaceutické kúpeľné liečebné prípravky, liečebné prípravky do kúpeľov, kúpele z prírodných minerálnych vôd, medicínálne minerálne bahno a rašelinový výluh do kúpeľov, liečebné prísady do kúpeľov, medicínálne minerálne vody upravené na liečebné účely, medicínálne soli, minerálne soli na liečebné účely, diabetické prípravky pre liečebné účely, posilňujúce potraviny a extrakty s liečivým účinkom pre deti a chorých, posilňujúca soľ na žalúdok alebo na nervy, povzbudzujúce prípravky - farmaceutické prípravky podporujúce trávenie - farmaceutické potraviny na osobitné výživové účely s liečivými účinkami, terapeutické výťažky bohaté na rastlinné bielkoviny na výživu detí a chorých, farmaceutické potraviny a farmaceutické potraviny na osobitné výživové účely, dietetické potraviny s terapeutickými účinkami, dietetické potraviny na osobitné výživové účely s terapeutickými účinkami, nápoje a iné výrobky na liečebné účely, biologické potraviny a posilňujúce potraviny pre deti, chorých a rekonvalescentov ovplyvňujúce fyziologické funkcie, liečebná výživa a špeciálne potraviny s terapeutickým účinkom pre chorých a rekonvalescentov, prípravky výživné obsahujúce enzýmy alebo biochemické katalyzátory pre deti a chorých, výživa pre deti s terapeutickým posilňujúcim účinkom, potraviny pre deti s terapeutickým diétnym účinkom, dojčenská výživa, potraviny pre batoláta, biologické výrobky na lekárnické účely, pastilky farmaceutické - tiež minerálne, bonbóny, oplátky a karamely na medicínálne účely, liečivé byliny, medicínálne čaje, medicínálne alkoholy, medicínálne vína, medicínálne sirupy, žuvačka liečebná, vitamínové prípravky, balzamy vrátane balzamov na spáleniny, vody na balzamovanie, čuchacie soli, farbivá a tinktúry medicínálne, dezinfekčné prostriedky - lekárnické alebo veterinárne, kýmne prísady liečebné, hygienické prípravky pre lekárstvo, kozmetické prípravky na účely liečebné, drogistické a kozmetické výrobky pre zdravie a hygienu človeka s liečebným účinkom, zdravotné mydlá s terapeutickým účinkom, zdravotné šampóny s terapeutickým účinkom, zdravotné zubné pasty s terapeutickým účinkom, medicínálne prípravky na ošetrovanie a dezinfekciu úst, medicínálne pomády, dezodoranty iné ako na osobnú hygienu, prášok na pokožku - farmaceutické prostriedky proti lupinám - farmaceutické prostriedky proti mozolom, prostriedky proti omrzlinám - farmaceutické vtieracie posilňujúce tekuté prípravky pre špor-

tovcov s terapeutickým účinkom, prípravky na zmiernovanie bolesti, arómy do pečiva s éterickými olejmi.

16 - Tlačoviny vôbec - tiež reklamné a propagačné, tlačiarenské výrobky, časopisy vôbec, knihy všetkých druhov, brožúry, obaly na fľaše z vlnitej lepenky, papier na balenie fliaš, lekárske receptáre, lepenkové škatule, lepenkový razený tovar, inzertné listy, obrázky, obrazy všetkých druhov, reklamné tlačivá, reklamné tlačoviny a papier, baliaci papier všetkých druhov, papier reklamný, papiere obchodné.

29 - Konzervované, sušené a zavarené, zmrazené alebo premrazené ovocie a zelenina, ovocie a zelenina v sirupe, ovocie a zelenina varené, zeleninové šupky a zeleninové plátky, jedlé oleje, rastlinné oleje potravinárske, rastlinné tuky jedlé, šťavy a rastlinné výťažky do požívatin zahrnuté v tejto triede, jedlé rastlinné výťažky zahrnuté v tejto triede, výživné extrakty obsiahnuté v tr. 29 a používané na výživu, proteíny na výživu ľudskú, čerstvé semená upravené na ľudskú výživu.

30 - Káva, čaj, kakao, kávové náhrady, nápoje pripravené z kávy, kakaa alebo čokolády, med pravý alebo umelý, sirup melasový, korenie všetkých druhov, potraviny na osobitné výživové účely obsiahnuté v tr. 30, prípravky aromatické - potravinárske, arómy alebo arómy do nápojov iné ako éterické oleje, arómy do pečiva, bonbóny všeobecne - okrem farmaceutických, cukrárske výrobky, žuvacia guma a žuvacie tablety neliečebné, tablety cukrárske, výrobky zo sladkého drievka cukrárske, esencie do potravín - okrem esencií éterických alebo éterických olejov, pastilky - cukrovinky, soli na výživu ľudskú, potraviny s upraveným obsahom špecifických živín výlučne rastlinného pôvodu zahrnuté v tejto triede, posilňujúce potraviny a výživné extrakty obsiahnuté v tr. 30, rastlinné výťažky na výživu ako prísada do jedál a potravín, balzamické látky používané ako prísada vo výžive, proteín ako prísada do pokrmov - proteínové prípravky, nutričné prípravky pre výživu ako prísada do potravín pre kulturistov.

31 - Čerstvé ovocie a zelenina, korene a hľuzy pre potravinárstvo v nespracovanom stave, čerstvé byliny neliečebné, krmivá pre zvieratá vrátane výživných doplnkov, výživné a posilňujúce látky a krmné výťažky pre zvieratá, krmivá všetkých druhov, krmné prísady neliečebné, potravinárske prípravky pre domáce zvieratá, soli minerálne pre zvieratá, výrobky lesnícke a poľnohospodárske s posilňujúcim účinkom v nespracovanom stave, živé rastliny.

32 - Šumivé a iné nealkoholické nápoje, sirupy a iné prípravky na prípravu nápojov, extrakty na výrobu bezliehových nápojov, minerálne vody prírodné alebo umelé, nápoje osviežujúce, šťavy a výťažky rastlinné ako nápoje, dietetické nápoje neliečebné.

33 - Alkoholické nápoje, alkoholické esencie a extrakty, bylinná pálenka, bylinný likér, destiláty - nápoje, elixíry - alkoholické nápoje, esencie do páleniek, liehoviny, šumivé nápoje s obsahom al-

koholu, vína okrem vín medicínálnych, tonizujúce vína, posilňujúce vína, žalúdočný likér, esencie a výtázky alkoholické, kapsuly a esencie na výrobu likérov, nápoje s malým obsahom alkoholu.

(540)



(732) **Drozen Zdeněk, PhDr. - DOZ**, Košická 6, 821 09 Bratislava, SK;

(210) 1575-98

(220) 15.06.1998

7 (511) 2, 3, 5, 16, 29, 30, 31, 32, 33

(511) 2 - Prírodné živice v surovom stave, živicové roztoky (prírodné živice) v ľahko prchavých rozpúšťadlách, farby minerálne, farby rastlinné, farby z miazgy, farbivá všetkých druhov a na všetky účely, najmä farbivá a tinktúry potravinárske, farbivá tekutín, tiež alkoholických likérov.

3 - Čistiaca vodička, oleje na kozmetické účely, pasty, prášky, umývacie prípravky na toaletné účely, mydlá všetkých druhov a všetkých tvarov, mydlové náhradky, mydlové zmesi, šampóny tekuté alebo v prášku, voňavkársky tovar, ako aj základné látky prírodné alebo syntetické na kvetinové parfumsy, vonné oleje, čistiace oleje, éterické oleje, éterické výtázky, éterické esencie, kozmetické prípravky všetkých druhov, napr. na kúpele, na opaľovanie, krémy, masky, esencie, prísady do kúpeľov, pomády, púdre, farbivá, vlasové vody - lotiony, toniká na vlasy, prípravky na regeneráciu a rast vlasov, prípravky na pestovanie vlasov, prípravky na odstraňovanie lupín, toaletné farbivá vôbec - na vlasy, fúzy, na kozmetiku, ústne vody, zubné pasty, pilulky a prípravky na ošetrovanie, čistenie a dezinfekciu úst - nie medicínálne, rastliny a rastlinné výtázky na kozmetické účely - napr. mäta, mäťová silica, hygienické prípravky na osobnú hygienu.

5 - Prípravky lekárske, veterinárne a hygienické, chemicko-farmaceutické výrobky všetkých druhov, preventívne preparáty na humánne a veterinárne použitie, drogy farmaceutické, prírodné liečivé prípravky a potraviny na osobitné výživové účely s liečivými účinkami, kôra, korene, kvety a okvetné lístky medicínálne, odvary farmaceutické, medicínálne a bylinné oleje, výtázky a šťavy, elixíry - lieky, masti lekárske, medicínálne emulzie, medicínálne tinktúry, éterické roztoky - farmaceutické liečivé kapsuly a kvapky, nosové substancie, hojivé náplasti, poly-opoterapeutické prípravky na odsunutie prejavov staroby, priprav-

ky na tvorbu krvi - farmaceutické prípravky z pramenitých vôd, žriedlových vôd - farmaceutické prípravky z žriedlových vôd pre farmáciu, prípravky na kúpanie - farmaceutické kúpeľné liečebné prípravky, liečebné prípravky do kúpeľov, kúpele z prírodných minerálnych vôd, medicínálne minerálne bahno a rašelinový výluh do kúpeľov, liečebné prísady do kúpeľov, medicínálne minerálne vody upravené na liečebné účely, medicínálne soli, minerálne soli na liečebné účely, diabetické prípravky pre liečebné účely, posilňujúce potraviny a extrakty s liečivým účinkom pre deti a chorých, posilňujúca soľ na žalúdok alebo na nervy, povzbudzujúce prípravky - farmaceutické prípravky podporujúce trávenie - farmaceutické potraviny na osobitné výživové účely s liečivými účinkami, terapeutické výtázky bohaté na rastlinné bielkoviny na výživu detí a chorých, farmaceutické potraviny a farmaceutické potraviny na osobitné výživové účely, dietetické potraviny s terapeutickými účinkami, dietetické potraviny na osobitné výživové účely s terapeutickými účinkami, nápoje a iné výrobky na liečebné účely, biologické potraviny a posilňujúce potraviny pre deti, chorých a rekonvalescentov ovplyvňujúce fyziologické funkcie, liečebná výživa a špeciálne potraviny s terapeutickým účinkom pre chorých a rekonvalescentov, prípravky výživné obsahujúce enzýmy alebo biochemické katalyzátory pre deti a chorých, výživa pre deti s terapeutickým posilňujúcim účinkom, potraviny pre deti s terapeutickým diétnym účinkom, dojčenská výživa, potraviny pre batolátá, biologické výrobky na lekárske účely, pastilky farmaceutické - tiež minerálne, bonbóny, oplátky a karamely na medicínálne účely, liečivé byliny, medicínálne čaje, medicínálne alkoholy, medicínálne vína, medicínálne sirupy, žuvačka liečebná, vitamínové prípravky, balzamy vrátane balzamov na spáleniny, vody na balzamovanie, čuchacie soli, farbivá a tinktúry medicínálne, dezinfekčné prostriedky - lekárske alebo veterinárne, kŕmne prísady liečebné, hygienické prípravky pre lekárstvo, kozmetické prípravky na účely liečebné, drogistické a kozmetické výrobky pre zdravie a hygienu človeka s liečebným účinkom, zdravotné mydlá s terapeutickým účinkom, zdravotné šampóny s terapeutickým účinkom, zdravotné zubné pasty s terapeutickým účinkom, medicínálne prípravky na ošetrovanie a dezinfekciu úst, medicínálne pomády, dezodoranty iné ako na osobnú hygienu, prášok na pokožku - farmaceutické prostriedky proti lupinám - farmaceutické prostriedky proti mozolom, prostriedky proti omrzlinám - farmaceutické vtieracie posilňujúce tekuté prípravky pre športovcov s terapeutickým účinkom, prípravky na zmiernenie bolesti, arómy do pečiva s éterickými olejmi.

16 - Tlačoviny vôbec - tiež reklamné a propagačné, tlačiarenské výrobky, časopisy vôbec, knihy všetkých druhov, brožúry, obaly na fľaše z vlnitej lepenky, papier na balenie fliaš, lekárske receptáre, lepenkové škatule, lepenkový razený tovar, inzerčné listy, obrázky, obrazy všetkých druhov, re-

klamně tlačivá, reklamné tlačoviny a papier, baliaci papier všetkých druhov, papier reklamný, papiere obchodné.

29 - Konzervované, sušené a zavarené, zmrazené alebo premrazené ovocie a zelenina, ovocie a zelenina v sirupe, ovocie a zelenina varené, zeleninové šupky a zeleninové plátky, jedlé oleje, rastlinné oleje potravinárske, rastlinné tuky jedlé, šťavy a rastlinné výťažky do požívatín zahrnuté v tejto triede, jedlé rastlinné výťažky zahrnuté v tejto triede, výživné extrakty obsiahnuté v tr. 29 a používané na výživu, proteíny na výživu humánu, čerstvé semená upravené na ľudskú výživu.

30 - Káva, čaj, kakao, kávové náhradky, nápoje pripravené z kávy, kakaa alebo čokolády, med pravý alebo umelý, sirup melasový, korenie všetkých druhov, potraviny na osobitné výživové účely obsiahnuté v tr. 30, prípravky aromatické - potravinárske, arómá alebo arómy do nápojov iné ako éterické oleje, arómy do pečiva, bonbóny všeobecne - okrem farmaceutických, cukrárske výrobky, žuvacia guma a žuvacie tablety neliečebné, tablety cukrárske, výrobky zo sladkého drievka cukrárske, esencie do potravín - okrem esencií éterických alebo éterických olejov, pastilky - cukrovinky, soli na výživu humánu, potraviny s upraveným obsahom špecifických živín výlučne rastlinného pôvodu zahrnuté v tejto triede, posilňujúce potraviny a výživné extrakty obsiahnuté v tr. 30, rastlinné výťažky na výživu ako prísada do jedál a potravín, balzamické látky používané ako prísada vo výžive, proteín ako prísada do pokrmov - proteínové prípravky, nutričné prípravky pre výživu ako prísada do potravín pre kulturistov.

31 - Čerstvé ovocie a zelenina, korene a hľuzy pre potravinárstvo v nespracovanom stave, čerstvé byliny neliečebné, krmivá pre zvieratá vrátane výživných doplnkov, výživné a posilňujúce látky a krmné výťažky pre zvieratá, krmivá všetkých druhov, krmné prísady neliečebné, potravinárske prípravky pre domáce zvieratá, soli minerálne pre zvieratá, výrobky lesnícke a poľnohospodárske s posilňujúcim účinkom v nespracovanom stave, živé rastliny.

32 - Šumivé a iné nealkoholické nápoje, sirupy a iné prípravky na prípravu nápojov, extrakty na výrobu bezliehových nápojov, minerálne vody prírodné alebo umelé, nápoje osviežujúce, šťavy a výťažky rastlinné ako nápoje, dietetické nápoje neliečebné.

33 - Alkoholické nápoje, alkoholické esencie a extrakty, bylinná pálenka, bylinný likér, destiláty - nápoje, elixíry - alkoholické nápoje, esencie do páleniek, liehoviny, šumivé nápoje s obsahom alkoholu, vína okrem vín medicínálnych, tonizujúce vína, posilňujúce vína, žalúdočný likér, esencie a výťažky alkoholické, kapsuly a esencie na výrobu likérov, nápoje s malým obsahom alkoholu.

(540)



(732) **Drozen Zdeněk, PhDr. - DOZ**, Košická 6, 821 09 Bratislava, SK;

(210) 1576-98

(220) 15.06.1998

7 (511) 2, 3, 5, 16, 29, 30, 31, 32, 33

(511) 2 - Prírodné živice v surovom stave, živicové roztoky (prírodné živice) v ľahko prchavých rozpúšťadlách, farby minerálne, farby rastlinné, farby z miazgy, farbivá všetkých druhov a na všetky účely, najmä farbivá a tinktúry potravinárske, farbivá tekutín, tiež alkoholických likérov.

3 - Čistiaca vodička, oleje na kozmetické účely, pasty, prášky, umývacie prípravky na toaletné účely, mydlá všetkých druhov a všetkých tvarov, mydlové náhradky, mydlové zmesi, šampóny tekuté alebo v prášku, voňavkársky tovar, ako aj základné látky prírodné alebo syntetické na kvetinové parfumsy, vonné oleje, čistiace oleje, éterické oleje, éterické výťažky, éterické esencie, kozmetické prípravky všetkých druhov, napr. na kúpele, na opaľovanie, krémy, masky, esencie, prísady do kúpeľov, pomády, púdre, farbivá, vlasové vody - lotiony, toniká na vlasy, prípravky na regeneráciu a rast vlasov, prípravky na pestovanie vlasov, prípravky na odstraňovanie lupín, toaletné farbivá vôbec - na vlasy, fúzy, na kozmetiku, ústne vody, zubné pasty, pilulky a prípravky na ošetrovanie, čistenie a dezinfekciu úst - nie medicínálne, rastliny a rastlinné výťažky na kozmetické účely - napr. mäta, mäťová silica, hygienické prípravky na osobnú hygienu.

5 - Prípravky lekárske, veterinárne a hygienické, chemicko-farmaceutické výrobky všetkých druhov, preventívne preparáty na humánne a veterinárne použitie, drogy farmaceutické, prírodné liečivé prípravky a potraviny na osobitné výživové účely s liečivými účinkami, kôra, korene, kvety a okvetné lístky medicínálne, odvary farmaceutické, medicínálne a bylinné oleje, výťažky a šťavy, elixíry - lieky, masti lekárske, medicínálne emulzie, medicínálne tinktúry, éterické roztoky - farmaceutické liečivé kapsuly a kvapky, nosové substancie, hojivé náplasti, poly-opoterapeutické prípravky na odsunutie prejavov staroby, prípravky na tvorbu krvi - farmaceutické prípravky z pramenitých vôd, žriedlových vôd - farmaceutické prípravky z žriedlových vôd pre farmáciu, prípravky na kúpanie - farmaceutické kúpeľné liečebné prípravky, liečebné prípravky do kúpeľov,

kúpele z prírodných minerálnych vôd, medicínal-
ne minerálne bahno a rašelinový výluh do kúpe-
ľov, liečebné prísady do kúpeľov, medicínal-
ne minerálne vody upravené na liečebné účely, me-
dicínal-
ne soli, minerálne soli na liečebné účely, me-
dicínal-
ne prípravky pre liečebné účely, posilňu-
júce potraviny a extrakty s liečivým účinkom pre
deti a chorých, posilňujúca soľ na žalúdok alebo
na nervy, povzbudzujúce prípravky - farmaceutic-
ké prípravky podporujúce trávenie - farmaceutic-
ké potraviny na osobitné výživové účely s lieči-
vými účinkami, terapeutické výťažky bohaté na
rastlinné bielkoviny na výživu deti a chorých, far-
maceutické potraviny a farmaceutické potraviny
na osobitné výživové účely, dietetické potraviny s
terapeutickými účinkami, dietetické potraviny na
osobitné výživové účely s terapeutickými účinka-
mi, nápoje a iné výrobky na liečebné účely, biolo-
gické potraviny a posilňujúce potraviny pre deti,
chorých a rekonvalescentov ovplyvňujúce fyziol-
ogické funkcie, liečebná výživa a špeciálne po-
traviny s terapeutickým účinkom pre chorých a
rekonvalescentov, prípravky výživné obsahujúce
enzýmy alebo biochemické katalyzátory pre deti a
chorých, výživa pre deti s terapeutickým posilňu-
júcim účinkom, potraviny pre deti s terapeuti-
ckým diétnym účinkom, dojčenská výživa, potra-
viny pre batolátá, biologické výrobky na lekár-
nické účely, pastilky farmaceutické - tiež minerál-
ne, bombóny, oplátky a karamely na medicínal-
ne účely, liečivé byliny, medicínal-
ne čaje, medicínal-
ne alkoholy, medicínal-
ne vína, medicínal-
ne sirupy, žuvačka liečebná, vitamínové prípravky, bal-
zamy vrátane balzamov na spálenie, vody na
balzamovanie, čuchacie soli, farbivá a tinktúry
medicínal-
ne, dezinfekčné prostriedky - lekárnické
alebo veterinárne, krmné prísady liečebné, hygie-
nické prípravky pre lekárstvo, kozmetické prí-
pravky na účely liečebné, drogistické a kozmeti-
cké výrobky pre zdravie a hygienu človeka s lie-
čebným účinkom, zdravotné mydlá s terapeuti-
ckým účinkom, zdravotné šampóny s terapeuti-
ckým účinkom, zdravotné zubné pasty s terapeuti-
ckým účinkom, medicínal-
ne prípravky na ošet-
rovanie a dezinfekciu úst, medicínal-
ne pomády,
dezodoranty iné ako na osobnú hygienu, prášok
na pokožku - farmaceutické prostriedky proti lu-
pinám - farmaceutické prostriedky proti mozo-
ľom, prostriedky proti omrzlinám - farmaceutické
vtieracie posilňujúce tekuté prípravky pre športo-
vcov s terapeutickým účinkom, prípravky na
zmiernenie bolesti, arómy do pečiva s éterický-
mi olejmi.

16 - Tlačoviny vôbec - tiež reklamné a propagač-
né, tlačiarenské výrobky, časopisy vôbec, knihy
všetkých druhov, brožúry, obaly na fľaše z vlnitej
lepenky, papier na balenie fliaš, lekárske receptá-
re, lepenkové škatule, lepenkový razený tovar, in-
zertné listy, obrázky, obrazy všetkých druhov, re-
klamné tlačivá, reklamné tlačoviny a papier, ba-
liaci papier všetkých druhov, papier reklamný, pa-
piere obchodné.

29 - Konzervované, sušené a zavarené, zmrazené
alebo premrazené ovocie a zelenina, ovocie a ze-
lenina v sirupe, ovocie a zelenina varené, zeleni-

nové šupky a zeleninové plátky, jedlé oleje, rast-
linné oleje potravinárske, rastlinné tuky jedlé, šťa-
vy a rastlinné výťažky do požívatín zahrnuté v tej-
to triede, jedlé rastlinné výťažky zahrnuté v tejto
triede, výživné extrakty obsiahnuté v tr. 29 a pou-
žívané na výživu, proteíny na výživu humánnu,
čerstvé semená upravené na ľudskú výživu.

30 - Káva, čaj, kakao, kávové náhradky, nápoje
pripravené z kávy, kakaa alebo čokolády, med
pravý alebo umelý, sirup melasový, korenie všet-
kých druhov, potraviny na osobitné výživové úče-
ly obsiahnuté v tr. 30, prípravky aromatické - po-
travinárske, arómy alebo arómy do nápojov iné
ako éterické oleje, arómy do pečiva, bombóny vše-
obecne - okrem farmaceutických, cukrárske vý-
robky, žuvacia guma a žuvacie tablety neliečebné,
tablety cukrárske, výrobky zo sladkého drievka
cukrárske, esencie do potravín - okrem esencií é-
terických alebo éterických olejov, pastilky - cuk-
rovinky, soli na výživu humánnu, potraviny s
upraveným obsahom špecifických živín výlučne
rastlinného pôvodu zahrnuté v tejto triede, posil-
ňujúce potraviny a výživné extrakty obsiahnuté v
tr. 30, rastlinné výťažky na výživu ako prísada do
jedál a potravín, balzamické látky používané ako
prísada vo výžive, proteín ako prísada do pokr-
mov - proteínové prípravky, nutričné prípravky
pre výživu ako prísada do potravín pre kulturis-
tov.

31 - Čerstvé ovocie a zelenina, korene a hľuzy pre
potravinárstvo v nespracovanom stave, čerstvé
byliny neliečebné, krmivá pre zvieratá vrátane vý-
živných doplnkov, výživné a posilňujúce látky a
krmné výťažky pre zvieratá, krmivá všetkých dru-
hov, krmné prísady neliečebné, potravinárske prí-
pravky pre domáce zvieratá, soli minerálne pre
zvieratá, výrobky lesnícke a poľnohospodárske s
posilňujúcim účinkom v nespracovanom stave, ži-
vé rastliny.

32 - Šumivé a iné nealkoholické nápoje, sirupy a
iné prípravky na prípravu nápojov, extrakty na vý-
robu bezliehových nápojov, minerálne vody prí-
rodné alebo umelé, nápoje osviežujúce, šťavy a
výťažky rastlinné ako nápoje, dietetické nápoje
neliečebné.

33 - Alkoholické nápoje, alkoholické esencie a
extrakty, bylinná pálenka, bylinný likér, destiláty
- nápoje, elixíry - alkoholické nápoje, esencie do
páleniek, liehoviny, šumivé nápoje s obsahom al-
koholu, vína okrem vín medicínálnych, tonizujú-
ce vína, posilňujúce vína, žalúdočný likér, esencie
a výťažky alkoholické, kapsuly a esencie na výro-
bu likérov, nápoje s malým obsahom alkoholu.

(540)



(732) **Drozen Zdeněk, PhDr.** - DOZ, Košická 6,
821 09 Bratislava, SK;

(210) 1578-98

(220) 15.06.1998

7 (511) 2, 3, 5, 16, 29, 30, 31, 32, 33

(511) 2 - Prírodné živice v surovom stave, živicové roztoky (prírodné živice) v ľahko prchavých rozpúšťadlách, farby minerálne, farby rastlinné, farby z miazgy, farbivá všetkých druhov a na všetky účely, najmä farbivá a tinktúry potravinárske, farbivá tekutín, tiež alkoholických likérov.

3 - Čistiaca vodička, oleje na kozmetické účely, pasty, prášky, umývacie prípravky na toaletné účely, mydlá všetkých druhov a všetkých tvarov, mydlové náhradky, mydlové zmesi, šampóny tekuté alebo v prášku, voňavkárske tovar, ako aj základné látky prírodné alebo syntetické na kvetinové parfúmy, vonné oleje, čistiace oleje, éterické oleje, éterické výťažky, éterické esencie, kozmetické prípravky všetkých druhov, napr. na kúpele, na opaľovanie, krémy, masky, esencie, prísady do kúpeľov, pomády, púdre, farbivá, vlasové vody - lotiony, toniká na vlasy, prípravky na regeneráciu a rast vlasov, prípravky na pestovanie vlasov, prípravky na odstraňovanie lupín, toaletné farbivá vôbec - na vlasy, fúzy, na kozmetiku, ústne vody, zubné pasty, pilútky a prípravky na ošetrovanie, čistenie a dezinfekciu úst - nie medicínálne, rastliny a rastlinné výťažky na kozmetické účely - napr. mäta, mäťová silica, hygienické prípravky na osobnú hygienu.

5 - Prípravky lekárske, veterinárne a hygienické, chemicko-farmaceutické výrobky všetkých druhov, preventívne preparáty na ľudské a veterinárne použitie, drogy farmaceutické, prírodné liečivé prípravky a potraviny na osobitné výživové účely s liečivými účinkami, kôra, korene, kvety a okvetné lístky medicínálne, odvary farmaceutické, medicínálne a bylinné oleje, výťažky a šťavy, elixíry - lieky, masť lekárske, medicínálne emulzie, medicínálne tinktúry, éterické roztoky - farmaceutické liečivé kapsuly a kvapky, nosové substancie, hojivé náplasti, poly-opoterapeutické prípravky na odsunutie prejavov staroby, prípravky na tvorbu krvi - farmaceutické prípravky z pramenitých vôd, žriedlových vôd - farmaceutické prípravky z žriedlových vôd pre farmáciu, prípravky na kúpanie - farmaceutické kúpeľné liečebné prípravky, liečebné prípravky do kúpeľov, kúpele z prírodných minerálnych vôd, medicínálne minerálne bahno a rašelinový výluh do kúpeľov, liečebné prísady do kúpeľov, medicínálne minerálne vody upravené na liečebné účely, medicínálne soli, minerálne soli na liečebné účely, diabetické prípravky pre liečebné účely, posilňujúce potraviny a extrakty s liečivým účinkom pre deti a chorých, posilňujúca soľ na žalúdok alebo na nervy, povzbudzujúce prípravky - farmaceutické prípravky podporujúce trávenie - farmaceutické potraviny na osobitné výživové účely s liečivými účinkami, terapeutické výťažky bohaté na rastlinné bielkoviny na výživu detí a chorých, farmaceutické potraviny a farmaceutické potraviny na osobitné výživové účely, dietetické potraviny s terapeutickými účinkami, dietetické potraviny na osobitné výživové účely s terapeutickými účinkami, nápoje a iné výrobky na liečebné účely, biolo-

gické potraviny a posilňujúce potraviny pre deti, chorých a rekonvalescentov ovplyvňujúce fyziologické funkcie, liečebná výživa a špeciálne potraviny s terapeutickým účinkom pre chorých a rekonvalescentov, prípravky výživné obsahujúce enzýmy alebo biochemické katalyzátory pre deti a chorých, výživa pre deti s terapeutickým posilňujúcim účinkom, potraviny pre deti s terapeutickým diétnym účinkom, dojčenská výživa, potraviny pre batol'atá, biologické výrobky na lekárske účely, pastilky farmaceutické - tiež minerálne, bonbóny, oplátky a karamely na medicínálne účely, liečivé byliny, medicínálne čaje, medicínálne alkoholy, medicínálne vína, medicínálne sirupy, žuvačka liečebná, vitamínové prípravky, balzamy vrátane balzamov na spálenie, vody na balzamovanie, čuchacie soli, farbivá a tinktúry medicínálne, dezinfekčné prostriedky - lekárske alebo veterinárne, krmné prísady liečebné, hygienické prípravky pre lekárstvo, kozmetické prípravky na účely liečebné, drogistické a kozmetické výrobky pre zdravie a hygienu človeka s liečebným účinkom, zdravotné mydlá s terapeutickým účinkom, zdravotné šampóny s terapeutickým účinkom, zdravotné zubné pasty s terapeutickým účinkom, medicínálne prípravky na ošetrovanie a dezinfekciu úst, medicínálne pomády, dezodoranty iné ako na osobnú hygienu, prášok na pokožku - farmaceutické prostriedky proti lupinám - farmaceutické prostriedky proti mozolom, prostriedky proti omrzlinám - farmaceutické vtieracie posilňujúce tekuté prípravky pre športovcov s terapeutickým účinkom, prípravky na zmiernenie bolesti, arómy do pečiva s éterickými olejmi.

16 - Tlačoviny vôbec - tiež reklamné a propagačné, tlačiarenské výrobky, časopisy vôbec, knihy všetkých druhov, brožúry, obaly na fľaše z vlnitej lepenky, papier na balenie fliaš, lekárske receptáre, lepenkové škatule, lepenkový razený tovar, inzertné listy, obrázky, obrazy všetkých druhov, reklamné tlačivá, reklamné tlačoviny a papier, baliaci papier všetkých druhov, papier reklamný, papieri obchodné.

29 - Konzervované, sušené a zavarené, zmrazené alebo premrazené ovocie a zelenina, ovocie a zelenina v sirupe, ovocie a zelenina varené, zeleninové šupky a zeleninové plátky, jedlé oleje, rastlinné oleje potravinárske, rastlinné tuky jedlé, šťavy a rastlinné výťažky do požívatin zahrnuté v tejto triede, jedlé rastlinné výťažky zahrnuté v tejto triede, výživné extrakty obsiahnuté v tr. 29 a používané na výživu, proteíny na výživu ľudskú, čerstvé semená upravené na ľudskú výživu.

30 - Káva, čaj, kakao, kávové náhradky, nápoje pripravené z kávy, kakaa alebo čokolády, med pravý alebo umelý, sirup melasový, korenie všetkých druhov, potraviny na osobitné výživové účely obsiahnuté v tr. 30, prípravky aromatické - potravinárske, arómy alebo arómy do nápojov iné ako éterické oleje, arómy do pečiva, bonbóny všeobecne - okrem farmaceutických, cukrárske výrobky, žuvacia guma a žuvacie tablety neliečebné, tablety cukrárske, výrobky zo sladkého drievka cukrárske, esencie do potravín - okrem esencií é-

terických alebo éterických olejov, pastilky - cukrovinky, soli na výživu humánu, potraviny s upraveným obsahom špecifických živín výlučne rastlinného pôvodu zahrnuté v tejto triede, posilňujúce potraviny a výživné extrakty obsiahnuté v tr. 30, rastlinné výťažky na výživu ako prísada do jedál a potravín, balzamické látky používané ako prísada vo výžive, proteín ako prísada do pokrmov - proteínové prípravky, nutričné prípravky pre výživu ako prísada do potravín pre kulturistov.

31 - Čerstvé ovocie a zelenina, korene a hľuzy pre potravinárstvo v nespracovanom stave, čerstvé byliny neliečebné, krmivá pre zvieratá vrátane výživných doplnkov, výživné a posilňujúce látky a krmné výťažky pre zvieratá, krmivá všetkých druhov, krmné prísady neliečebné, potravinárske prípravky pre domáce zvieratá, soli minerálne pre zvieratá, výrobky lesnícke a poľnohospodárske s posilňujúcim účinkom v nespracovanom stave, živé rastliny.

32 - Šumivé a iné nealkoholické nápoje, sirupy a iné prípravky na prípravu nápojov, extrakty na výrobu bezliehových nápojov, minerálne vody prírodné alebo umelé, nápoje osviežujúce, šťavy a výťažky rastlinné ako nápoje, dietetické nápoje neliečebné.

33 - Alkoholické nápoje, alkoholické esencie a extrakty, bylinná pálenka, bylinný likér, destiláty - nápoje, elixíry - alkoholické nápoje, esencie do páleniek, liehoviny, šumivé nápoje s obsahom alkoholu, vína okrem vín medicínálnych, tonizujúce vína, posilňujúce vína, žalúdočný likér, esencie a výťažky alkoholické, kapsuly a esencie na výrobu likérov, nápoje s malým obsahom alkoholu.

(540)

EXTRACTUM MUMIYO
Očistený horský balzám archar-taš

(732) **Drozen Zdeněk, PhDr.** - DOZ, Košická 6, 821 09 Bratislava, SK;

(210) 1579-98

(220) 15.06.1998

7 (511) 2, 3, 5, 16, 29, 30, 31, 32, 33

(511) 2 - Prírodné živice v surovom stave, živicové roztoky (prírodné živice) v ľahko prchavých rozpúšťadlách, farby minerálne, farby rastlinné, farby z miazgy, farbivá všetkých druhov a na všetky účely, najmä farbivá a tinktúry potravinárske, farbivá tekutín, tiež alkoholických likérov.

3 - Čistiaca vodička, oleje na kozmetické účely, pasty, prášky, umývacie prípravky na toaletné účely, mydlá všetkých druhov a všetkých tvarov, mydlové náhradky, mydlové zmesi, šampóny tekuté alebo v prášku, voňavkársky tovar, ako aj základné látky prírodné alebo syntetické na kvetinové parfumsy, vonné oleje, čistiace oleje, éterické oleje, éterické výťažky, éterické esencie, kozmetické prípravky všetkých druhov, napr. na kúpele, na opaľovanie, krémy, masky, esencie, prísady do kúpeľov, pomády, púdre, farbivá, vlasové vody - lotiony, toniká na vlasy, prípravky na regeneráciu

a rast vlasov, prípravky na pestovanie vlasov, prípravky na odstraňovanie lupín, toaletné farbivá vôbec - na vlasy, fúzy, na kozmetiku, ústne vody, zubné pasty, pilulky a prípravky na ošetrovanie, čistenie a dezinfekciu úst - nie medicínálne, rastliny a rastlinné výťažky na kozmetické účely - napr. mäta, mäťová silica, hygienické prípravky na osobnú hygienu.

5 - Prípravky lekárske, veterinárne a hygienické, chemicko-farmaceutické výrobky všetkých druhov, preventívne preparáty na humánne a veterinárne použitie, drogy farmaceutické, prírodné liečivé prípravky a potraviny na osobitné výživové účely s liečivými účinkami, kôra, korene, kvety a okvetné lístky medicínálne, odvary farmaceutické, medicínálne a bylinné oleje, výťažky a šťavy, elixíry - lieky, masti lekárske, medicínálne emulzie, medicínálne tinktúry, éterické roztoky - farmaceutické liečivé kapsuly a kvapky, nosové substancie, hojivé náplasti, poly-opoterapeutické prípravky na odsunutie prejavov staroby, prípravky na tvorbu krvi - farmaceutické prípravky z pramenitých vôd, zriedlových vôd - farmaceutické prípravky z zriedlových vôd pre farmáciu, prípravky na kúpanie - farmaceutické kúpeľné liečebné prípravky, liečebné prípravky do kúpeľov, kúpele z prírodných minerálnych vôd, medicínálne minerálne bahno a rašelinový výluh do kúpeľov, liečebné prísady do kúpeľov, medicínálne minerálne vody upravené na liečebné účely, medicínálne soli, minerálne soli na liečebné účely, diabetické prípravky pre liečebné účely, posilňujúce potraviny a extrakty s liečivým účinkom pre deti a chorých, posilňujúca soľ na žalúdok alebo na nervy, povzbudzujúce prípravky - farmaceutické prípravky podporujúce trávenie - farmaceutické potraviny na osobitné výživové účely s liečivými účinkami, terapeutické výťažky bohaté na rastlinné bielkoviny na výživu detí a chorých, farmaceutické potraviny a farmaceutické potraviny na osobitné výživové účely, dietetické potraviny s terapeutickými účinkami, dietetické potraviny na osobitné výživové účely s terapeutickými účinkami, nápoje a iné výrobky na liečebné účely, biologické potraviny a posilňujúce potraviny pre deti, chorých a rekonvalescentov ovplyvňujúce fyziologické funkcie, liečebná výživa a špeciálne potraviny s terapeutickým účinkom pre chorých a rekonvalescentov, prípravky výživné obsahujúce enzýmy alebo biochemické katalyzátory pre deti a chorých, výživa pre deti s terapeutickým posilňujúcim účinkom, potraviny pre deti s terapeutickým diétnym účinkom, dojčenská výživa, potraviny pre batol'atá, biologické výrobky na lekárske účely, pastilky farmaceutické - tiež minerálne, bonbóny, oplátky a karamely na medicínálne účely, liečivé byliny, medicínálne čaje, medicínálne alkoholy, medicínálne vína, medicínálne sirupy, žuvačka liečebná, vitamínové prípravky, balzamy vrátane balzamov na spálenie, vody na balzamovanie, čuchacie soli, farbivá a tinktúry medicínálne, dezinfekčné prostriedky - lekárske alebo veterinárne, krmné prísady liečebné, hygienické prípravky pre lekárstvo, kozmetické prípravky na účely liečebné, drogistické a kozmetické

ké výrobky pre zdravie a hygienu človeka s liečebným účinkom, zdravotné mydlá s terapeutickým účinkom, zdravotné šampóny s terapeutickým účinkom, zdravotné zubné pasty s terapeutickým účinkom, medicínálne prípravky na ošetrovanie a dezinfekciu úst, medicínálne pomády, dezodoranty iné ako na osobnú hygienu, prášok na pokožku - farmaceutické prostriedky proti lupinám - farmaceutické prostriedky proti mozolom, prostriedky proti omrzlinám - farmaceutické vtieracie posilňujúce tekuté prípravky pre športovcov s terapeutickým účinkom, prípravky na zmierňovanie bolesti, arómy do pečiva s éterickými olejmi.

16 - Tlačoviny vôbec - tiež reklamné a propagačné, tlačiarenské výrobky, časopisy vôbec, knihy všetkých druhov, brožúry, obaly na fľaše z vlnitej lepenky, papier na balenie fliaš, lekárske receptáre, lepenkové škatule, lepenkový razený tovar, inzertné listy, obrázky, obrazy všetkých druhov, reklamné tlačivá, reklamné tlačoviny a papier, baliaci papier všetkých druhov, papier reklamný, papiere obchodné.

29 - Konzervované, sušené a zavarené, zmrazené alebo premrazené ovocie a zelenina, ovocie a zelenina v sirupe, ovocie a zelenina varené, zeleninové šupky a zeleninové plátky, jedlé oleje, rastlinné oleje potravinárske, rastlinné tuky jedlé, šťavy a rastlinné výťažky do požívatín zahrnuté v tejto triede, jedlé rastlinné výťažky zahrnuté v tejto triede, výživné extrakty obsiahnuté v tr. 29 a používané na výživu, proteíny na výživu humánu, čerstvé semená upravené na ľudskú výživu.

30 - Káva, čaj, kakao, kávové náhradky, nápoje pripravené z kávy, kakaa alebo čokolády, med pravý alebo umelý, sirup melasový, korenie všetkých druhov, potraviny na osobitné výživové účely obsiahnuté v tr. 30, prípravky aromatické - potravinárske, arómy alebo arómy do nápojov iné ako éterické oleje, arómy do pečiva, bombóny všeobecne - okrem farmaceutických, cukrárske výrobky, žuvacia guma a žuvacie tablety neliečebné, tablety cukrárske, výrobky zo sladkého drierka cukrárske, esencie do potravín - okrem esencií éterických alebo éterických olejov, pastilky - cukrovinky, soli na výživu humánu, potraviny s upraveným obsahom špecifických živín výlučne rastlinného pôvodu zahrnuté v tejto triede, posilňujúce potraviny a výživné extrakty obsiahnuté v tr. 30, rastlinné výťažky na výživu ako prísada do jedál a potravín, balzamické látky používané ako prísada vo výžive, proteín ako prísada do pokrmov - proteínové prípravky, nutričné prípravky pre výživu ako prísada do potravín pre kulturistov.

31 - Čerstvé ovocie a zelenina, korene a hľuzy pre potravinárstvo v nespracovanom stave, čerstvé byliny neliečebné, krmivá pre zvieratá vrátane výživných doplnkov, výživné a posilňujúce látky a krmné výťažky pre zvieratá, krmivá všetkých druhov, krmné prísady neliečebné, potravinárske prípravky pre domáce zvieratá, soli minerálne pre zvieratá, výrobky lesnícke a poľnohospodárske s posilňujúcim účinkom v nespracovanom stave, živé rastliny.

32 - Šumivé a iné nealkoholické nápoje, sirupy a iné prípravky na prípravu nápojov, extrakty na výrobu bezliehových nápojov, minerálne vody prírodné alebo umelé, nápoje osviežujúce, šťavy a výťažky rastlinné ako nápoje, dietetické nápoje neliečebné.

33 - Alkoholické nápoje, alkoholické esencie a extrakty, bylinná pálenka, bylinný likér, destiláty - nápoje, elixíry - alkoholické nápoje, esencie do páleniek, liehoviny, šumivé nápoje s obsahom alkoholu, vína okrem vín medicínálnych, tonizujúce vína, posilňujúce vína, žalúdočný likér, esencie a výťažky alkoholické, kapsuly a esencie na výrobu likérov, nápoje s malým obsahom alkoholu.

(540)



(732) **Drozen Zdeněk, PhDr.** - DOZ, Košická 6, 821 09 Bratislava, SK;

(210) 2138-98

(220) 12.08.1998

7 (511) 1, 5, 9, 37, 42

(511) 1 - Prípravky proti matneniu šošoviek.

5 - Čistiace prípravky a roztoky na kontaktné šošovky.

9 - Optické prístroje a nástroje, optické sklo a výrobky, okuliare, optické, kontaktné a korekčné šošovky, puzdrá na okuliare a šošovky, okuliarové sklá a rámy.

37 - Oprava okuliarov.

42 - Optické služby a optometria zahrnuté v tejto triede, aplikácia kontaktných šošoviek.

(540)

Lunettes OPTIKA

(732) **FORMITY HOLDING LIMITED**, 50 Vasilis Michaelides St., 3313 Limassol, CY;

(740) Harvan Ladislav, Ing., Bratislava, SK;

(210) 2955-98

(220) 23.11.1998

(310) 75/509.209

(320) 26.06.1998

(330) US

7 (511) 9

(511) 9 - Terminály mobilnej komunikácie, softvéru a hardvéru pre služby spojené s elektronickou poštou, telefónnou komunikáciou a posielaním zvukových správ, na káblovú, bezdrôtovú, pozemnú a satelitnú komunikáciu.

(540) **GLOBALTRACS**

- (732) **QUALCOMM INCORPORATED**, a corporation of the State of Delaware, 6455 Lusk Boulevard, San Diego, California 92121-2779, US;
 (740) Žovicová Viera, Mgr., Bratislava, SK;

- (210) 3334-98
 (220) 23.12.1998

7 (511) 29

- (511) 29 - Ryby a morské živočíchy s výnimkou živých, výrobky z rýb a morských živočíchov, konzervované ryby a morské živočíchy.

(540) **MATJESOVÉ FILETY**

- (732) **RYBA, s. r. o.**, Južná trieda 54, 040 01 Košice, SK;
 (740) Gruber Dalibor, Ing., Košice, SK;

- (210) 3377-98
 (220) 30.12.1998

7 (511) 12, 17, 37

- (511) 12 - Pneumatiky na poľnohospodársku a záhradnú techniku.
 17 - Gumokovové kolesá, gumokovové silentbloky, gumokovové kryty ložísk, gumové protišmykové návleky na obuv.
 37 - Pneuservis.

(540)

AUTOTOP

- (732) **ETOP - TRADING, a. s.**, Streženická 1023, 020 01 Púchov, SK;
 (740) Mrenica Jaroslav, Ing., Púchov, SK;

- (210) 3387-98
 (220) 30.12.1998

7 (511) 7, 35, 37, 42

- (511) 7 - Stroje, strojové zariadenia, náradie, nástroje a materiály určené na uskutočňovanie geologických, stavebno-montážnych, sanačných, zemných a ťažobných prác, patriace do tejto triedy.
 35 - Automatizované spracovanie dát, sprostredkovateľská a obstarávateľská činnosť v obchode v oblasti geológie, baníctva, stavebníctva vrátane ekologického, strojárstva so zameraním na stroje, zariadenia, náradie, nástroje a materiály pre oblasť stavebníctva, geológie, baníctva, tvorby počítačových programov a automatizovaného spracovania dát, dražby mimo výkonu rozhodnutia, ekonomické, organizačné, účtovné poradenstvo.
 37 - Banská činnosť a činnosť uskutočňovaná bankovým spôsobom, otváranie a ťažba malých ložísk nerastných surovín, ťažba a spracovanie surovín, povrchové a podpovrchové technické práce, zakladanie stavieb, sanačné a zemné práce, budovanie hlbokých studní, stavebnomontážne práce a súvisiace činnosti, ktoré nie sú zahrnuté v iných triedach, ekologické stavby a súvisiace činnosti patriace do tejto triedy, dopravné, inžinierske, priemyselné, bytové a občianske stavby, mu-

rárske, betonárske, železiarske, tesárske, zámočnicke, klampiarske, inštalatérske, elektroinštalatérske, truhlárske, sklenárske, izolatérske, kováčske, kovoobrábacie, ťhacie a ohňostrojové práce, ako aj opravy strojov, strojových zariadení, náradia, nástrojov, všetko určené na realizovanie geologických, stavebnomontážnych, sanačných, zemných a ťažobných prác, údržba a opravy motorových vozidiel.

42 - Projektovanie a vyhodnocovanie geologických prác v oblasti inžinierskej geológie a hydrogeológie, posudková činnosť v odbore geologických prieskumných prác a v odbore špeciálneho zakladania stavieb, geologický prieskum ložísk nerastných surovín, základových pód, režimu pozemných vôd, tvorba počítačových programov, ubytovacie služby.

(540)

GEOINDUSTRIA

- (732) **Geoindustria, a. s.**, U Průhonu 32, Praha 7, CZ;
 (740) Filípek Ján, Ing., Bratislava, SK;

- (210) 3388-98
 (220) 30.12.1998

7 (511) 7, 35, 37, 42

- (511) 7 - Stroje, strojové zariadenia, náradie, nástroje a materiály určené na uskutočňovanie geologických, stavebno-montážnych, sanačných, zemných a ťažobných prác, patriace do tejto triedy.
 35 - Automatizované spracovanie dát, sprostredkovateľská a obstarávateľská činnosť v obchode v oblasti geológie, baníctva, stavebníctva vrátane ekologického, strojárstva so zameraním na stroje, zariadenia, náradie, nástroje a materiály pre oblasť stavebníctva, geológie, baníctva, tvorby počítačových programov a automatizovaného spracovania dát, dražby mimo výkonu rozhodnutia, ekonomické, organizačné, účtovné poradenstvo.
 37 - Banská činnosť a činnosť uskutočňovaná bankovým spôsobom, otváranie a ťažba malých ložísk nerastných surovín, ťažba a spracovanie surovín, povrchové a podpovrchové technické práce, zakladanie stavieb, sanačné a zemné práce, budovanie hlbokých studní, stavebnomontážne práce a súvisiace činnosti, ktoré nie sú zahrnuté v iných triedach, ekologické stavby a súvisiace činnosti patriace do tejto triedy, dopravné, inžinierske, priemyselné, bytové a občianske stavby, murárske, betonárske, železiarske, tesárske, zámočnicke, klampiarske, inštalatérske, elektroinštalatérske, truhlárske, sklenárske, izolatérske, kováčske, kovoobrábacie, ťhacie a ohňostrojové práce, ako aj opravy strojov, strojových zariadení, náradia, nástrojov, všetko určené na realizovanie geologických, stavebnomontážnych, sanačných, zemných a ťažobných prác, údržba a opravy motorových vozidiel.
 42 - Projektovanie a vyhodnocovanie geologických prác v oblasti inžinierskej geológie a hydrogeológie, posudková činnosť v odbore geologických prieskumných prác a v odbore špeciálneho

zakladania stavieb, geologický prieskum ložísk nerastných surovín, základových pôd, režimu pozemných vôd, tvorba počítačových programov, ubytovacie služby.

(540)



(732) **Geoindustria, a. s.**, U Průhonu 32, Praha 7, CZ;
(740) Filípek Ján, Ing., Bratislava, SK;

(210) 43-99

(220) 13.01.1999

7 (511) 1, 6, 9, 19, 37, 42

(511) 1 - Protipožiarne prípravky; hasiace zmesi; plastické hmoty v prášku, pastách, v tekutom stave, v emulziách, disperziách a granulách ako suroviny.
6 - Protipožiarne kovové stavebné koštruktie, napr. dvere, priehradky a okná.
9 - Elektronické požiarne hlásiče; elektronická protipožiarňa signalizácia; samočinné hasiace zariadenia; hasiace prístroje.
19 - Protipožiarne drevené stavebné koštruktie, napríklad okná, dvere, priehradky.
37 - Maliarske a natieračské práce; vykonávanie tepelných a protihlukových izolácií; vykonávanie protipožiarňových chemických náterov a nástrekov; nanášanie protipožiarňových vrstiev; montážne práce.
42 - Odborná poradenská a technicko-technologická konzultačná činnosť v oblasti protipožiarnej ochrany stavieb, návrhárska a projektová činnosť v danom odbore.

(540)

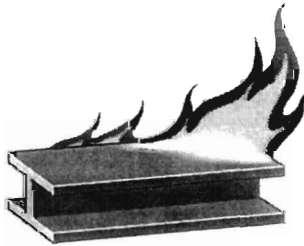

(732) **J. Seidl a spol., s. r. o.**, Husova 125, 352 01 Dvůr Králové nad Labem, CZ;
(740) Hojčuš Peter, Ing., Bratislava, SK;

(210) 44-99

(220) 13.01.1999

7 (511) 29, 30

(511) 29 - Zemiakové lupienky, oriešky spracované, arašidy spracované.
30 - Sušienky, kekсы, pukance, kukuričné pukance, slané a korenené pečivo, krekerly.

(540) **4 STARS**

(732) **Intersnack Slovensko, a. s.**, Nozdrkovce 1798, 911 04 Trenčín, SK;
(740) Kyliánová Darina, Ing., Bratislava, SK;

(210) 266-99

(220) 10.02.1999

7 (511) 16, 41

(511) 16 - Tlačiarenské výrobky, najmä publikácie vrátane novin a magazínov, ich častí a príloh, informačné bulletin, knihy, denníky, katalógy, registre, adresáre, letáky, učebné a vyučovacie pomôcky, užívateľské príručky, dokumentácie a ďalšie publikácie.

41 - On-line publikácie.

(540) **ZIFF-DAVIS**

(732) **ZD Inc.**, One Park Avenue, 10016 New York, US
(740) Rott, Růžička & Guttman, v. o. s., Bratislava, SK;

(210) 403-99

(220) 22.02.1999

(310) 139494

(320) 27.01.1999

(330) CZ

7 (511) 11, 37

(511) 11 - Prístroje a zariadenia na vykurovanie, výrobu pary, na varenie, prístroje a zariadenia na chladenie, najmä plynové ohrievače vody, elektrické ohrievače vody, priemyselné ohrievače plynové, priemyselné ohrievače elektrické, kotly plynové, výrobky na výrobu elektrickej energie na báze plynových motorov, plynové spotrebiče pre domácnosť, ako i pre kuchyne, zariadenia na rozvod a reguláciu prietoku kvapalín a plynov vrátane vody, ich súčasti a príslušenstvo vrátane beztlakových i tlakových filtrov a ventilov tlakových, redukčných, prepúšťacích, výtlačných, prietokových, obtokových, plniacich, prerušovacích, škrtiacich, jednosmerných i logických.
37 - Montážna, servisná a opravárenská činnosť v uvedených odboroch.

(540)



(732) **QUANTUM, akciová spoločnosť**, Brněnská 212, 682 01 Vyškov, CZ;

(740) Litvákova Edita, Ing., Ivanka pri Dunaji, SK;

(210) 427-99

(220) 24.02.1999

7 (511) 29, 30, 42

(511) 29 - Mäso, ryby, hydina a zverina, morské živočíchy ako potrava; konzervované, sušené, varené a inak spracované ovocie a zelenina; prípravky z uvedených tovarov; mliečne výrobky; mrazené jogurty; peny; chladené dezerty; nápoje z mliečnych výrobkov patriace do triedy 29, polievky; sladké nátierky; slané nátierky; šaláty; nápoje patriace do

triedy 29; plnky a malé občerstvenia medzi hlavnými jedlami zložené prevažne z tovarov patriacich do triedy 29; hotové jedlá a ich zložky obsahujúce prevažne tovary patriace do triedy 29; proteínové látky; omáčky a chuťové omáčky; všetko patriace do triedy 29.

30 - Ryža, cestoviny, obilniny a obilninové prípravky; čaj, káva, kakao; varená čokoláda a čokoládové nápoje, kávové esencie a výťažky, zmesi kávy a čakanky; čakanka, čakankové zmesi, všetko ako kávové náhrady; neliečivé cukrovinky; jemné pečivo a zákusky, sušienky, keksy a sucháre; vodové zmrzliny, smotanové zmrzliny, zmrzlinové výrobky, mrazené cukrovinky; chladené dezerty a zákusky; peny, šerbety; chlieb; cukrárske a pekárske výrobky, nápoje patriace do triedy 30; plnky zložené prevažne z tovarov patriacich do triedy 30; sladké nátierky; slané nátierky; malé občerstvenia medzi hlavnými jedlami zložené prevažne z tovarov patriacich do triedy 30; hotové jedlá a ich zložky obsahujúce prevažne tovary patriace do triedy 30; čokoláda; pizza, pizzové základy; omáčky, posýpky a polevy na pizzu; omáčky na cestoviny a ryžu; šalátové dressinky; majonéza; omáčky a chuťové omáčky; všetko patriace do triedy 30.

42 - Kaviarenské a reštauračné služby; stravovacie služby na poskytovanie stravy a nápojov; odborné služby týkajúce sa franchisingu; prenájom predajných automatov; všetko služby patriace do triedy 42.

(540)

MasterFoodServices

(591) čierna, červená

(732) **Mars Incorporated**, McLean, Virginia 22101, US;

(740) Fajnorová Mária, Ing., Bratislava, SK;

(210) 460-99

(220) 25.02.1999

7 (511) 9, 35, 37, 39, 42

(511) 9 - Elektrické a elektronické obvody, elektrické a elektronické obvodomové dosky, karty (štítky) a moduly, napájacie systémy a silové konvertorové systémy, montážne celky, montážne podskupiny a súčasti, pamäťové obvody, pamäťové karty (štítky) a pamäťové moduly, vymeniteľné vonkajšie elektrické a elektronické dosky, karty (štítky) a moduly, PCMCIA karty (štítky), integrované obvody, modemy a dosky s neizolovanými plošnými spojmi.

35 - Obstarávanie materiálov a riadenie reťazových dodávok, obchodné poradenstvo.

37 - Služby opravárske a renovačné týkajúce sa všetkých uvedených elektrických a elektronických systémov, montáží, podmontáží a súčiastok; montáže; zhotovovanie na zákazku elektrických a elektronických systémov, montážnych celkov, montáží, podmontáží a súčastí.

39 - Rozvodné služby týkajúce sa elektrických a elektronických systémov, montážnych celkov, montážnych podskupín a súčastí.

42 - Zhotovovanie prototypov, vývoj, technické testy, skúšky spoľahlivosti a záruky za výroby, analýzy porúch, ohodnocovanie výrobkov, výrobných procesov a súčastí, poradenské služby týkajúce sa uvedených služieb s výnimkou obchodného poradenstva, dizajn.

(540) **CELESTICA**

(732) **Celestica International Inc.**, 844 Don Mills Road, North York, M3C 1V7 Ontario, CA;

(740) Rott, Růžička & Guttman, v. o. s., Bratislava, SK;

(210) 462-99

(220) 25.02.1999

7 (511) 1, 2, 5, 17, 19

(511) 1 - Chemické výrobky pre priemysel, najmä pre stavebníctvo, spojnice, lepidlá a iné tekuté prípravky na lepenie, moridlá na kov, moridlá na kožu a usne, moridlá irchárske, umelé moridlá pre garbiarne, impregnačné prostriedky na kožu, textilie a usne, impregnačné prostriedky na cement, protipožiarna impregnácia.

2 - Náterové hmoty, predovšetkým dekoračné a ochranné náterové hmoty na úpravu interiérov i exteriérov v stavebníctve, nátery na cement, nátery na ochranu krytiny, nátery na drevo a dechtovú lepenku na lodné ústrojenstvo, ohňovzdorné nátery, nátery bakteriálne, nátery na predmety pod vodou, ochranné nátery proti korózii včítane náterov strojov, farby, laky, riedidlá na náterové hmoty, na farby a laky, moridlá vrátane liehových na drevo alebo kožu.

5 - Dezinfekčné prípravky pre stavebníctvo.

17 - Nátery izolačné.

19 - Nátery polymérne, iné než farby, nátery ohňovzdorné na cement.

(540) **ANTIREZIN**

(732) **ANTIREZIN, s. r. o.**, Lípa, 763 11 Zlín 11, CZ;

(740) Beleščák Ladislav, Ing., Piešťany, SK;

(210) 463-99

(220) 25.02.1999

7 (511) 1, 2, 17, 19

(511) 1 - Chemické výrobky pre priemysel, najmä pre stavebníctvo, spojnice, lepidlá a iné tekuté prípravky na lepenie, moridlá na kov, moridlá na kožu a usne, moridlá irchárske, umelé moridlá pre garbiarne, impregnačné prostriedky na kožu, textilie a usne, impregnačné prostriedky na cement, protipožiarna impregnácia.

2 - Náterové hmoty, predovšetkým dekoračné a ochranné náterové hmoty na úpravu interiérov i exteriérov v stavebníctve, nátery na cement, nátery na ochranu krytiny, nátery na drevo a dechtovú lepenku na lodné ústrojenstvo, ohňovzdorné nátery, nátery bakteriálne, nátery na predmety pod vodou, ochranné nátery proti korózii včítane náterov strojov, farby, laky, riedidlá na náterové hmoty, na farby a laky, moridlá vrátane liehových na drevo

alebo kožu.

17 - Nátery izolačné.

19 - Nátery polymérne, iné než farby, nátery ohňovzdorné na cement.

(540) **ODREZIN**

(732) **ANTIREZIN**, s. r. o., Lípa, 763 11 Zlín 11, CZ;

(740) Beleščák Ladislav, Ing., Piešťany, SK;

(210) 464-99

(220) 25.02.1999

7 (511) 1, 2, 17, 19

(511) 1 - Chemické výrobky pre priemysel, najmä pre stavebníctvo, spojnice, lepidlá a iné tekuté prípravky na lepenie, moridlá na kov, moridlá na kožu a usne, moridlá irchárske, umelé moridlá pre garbiarne, impregnačné prostriedky na kožu, textílie a usne, impregnačné prostriedky na cement, protipožiarna impregnácia.

2 - Náterové hmoty, predovšetkým dekoračné a ochranné náterové hmoty na úpravu interiérov i exteriérov v stavebníctve, nátery na cement, nátery na ochranu krytiny, nátery na drevo a dechtovú lepenku na lodné ústrojenstvo, ohňovzdorné nátery, nátery bakteriálne, nátery na predmety pod vodou, ochranné nátery proti korózii včítane náterov strojov, farby, laky, riedidlá na náterové hmoty, na farby a laky, moridlá vrátane liehových na drevo alebo kožu.

17 - Nátery izolačné.

19 - Nátery polymérne, iné než farby, nátery ohňovzdorné na cement.

(540) **PROFIREZIN**

(732) **ANTIREZIN**, s. r. o., Lípa, 763 11 Zlín 11, CZ;

(740) Beleščák Ladislav, Ing., Piešťany, SK;

(210) 465-99

(220) 25.02.1999

7 (511) 1, 2, 17, 19

(511) 1 - Chemické výrobky pre priemysel, najmä pre stavebníctvo, spojnice, lepidlá a iné tekuté prípravky na lepenie, moridlá na kov, moridlá na kožu a usne, moridlá irchárske, umelé moridlá pre garbiarne, impregnačné prostriedky na kožu, textílie a usne, impregnačné prostriedky na cement, protipožiarna impregnácia.

2 - Náterové hmoty, predovšetkým dekoračné a ochranné náterové hmoty na úpravu interiérov i exteriérov v stavebníctve, nátery na cement, nátery na ochranu krytiny, nátery na drevo a dechtovú lepenku na lodné ústrojenstvo, ohňovzdorné nátery, nátery bakteriálne, nátery na predmety pod vodou, ochranné nátery proti korózii včítane náterov strojov, farby, laky, riedidlá na náterové hmoty, na farby a laky, moridlá vrátane liehových na drevo alebo kožu.

17 - Nátery izolačné.

19 - Nátery polymérne, iné než farby, nátery ohňovzdorné na cement.

(540) **BARVOREZIN**

(732) **ANTIREZIN**, s. r. o., Lípa, 763 11 Zlín 11, CZ;

(740) Beleščák Ladislav, Ing., Piešťany, SK;

(210) 635-99

(220) 12.03.1999

7 (511) 1

(511) 1 - Chemické aditívne prísady na výrobu železa a ocele.

(540) **ULTRASEED**

(732) **ELKEM ASA**, Hoffsvveien 65 B, 0377 Oslo, NO;

(740) Tomeš Pavol, Ing., Bratislava, SK;

(210) 706-99

(220) 19.03.1999

7 (511) 12

(511) 12 - Motorové pozemné vozidlá, ich časti a súčasti, motory do pozemných vozidiel.

(540)



(591) čierna, žltá, fialová, biela

(732) **FORD MOTOR COMPANY**, The American Road, Dearborn, Michigan 48121, US;

(740) Patentservis Bratislava, a. s., Bratislava, SK;

(210) 865-99

(220) 09.10.2000

7 (511) 5, 29, 30, 39

(511) 5 - Bylinkové čaje, liečivé byliny.

29 - Záhradné bylinky konzervované a sušené.

30 - Čaj ochutený, čajové náhrady.

39 - Balenie tovaru.

(540)



(591) zelená, žltá, čierna

(732) **Baliarne obchodu, a. s., Poprad**, Hraničná 664/16, 058 01 Poprad, SK;

(740) Žuffa Ladislav, Ing., Poprad, SK;

(210) 866-99

(220) 09.10.2000

7 (511) 5, 29, 30, 39

(511) 5 - Bylinkové čaje, liečivé byliny.

29 - Záhradné bylinky konzervované a sušené.

30 - Čaj ochutený, čajové náhradky.
39 - Balenie tovaru.

(540)



(591) modrá, biela, zelená, žltá, čierna
(732) **Baliarne obchodu, a. s., Poprad**, Hraničná
664/16, 058 01 Poprad, SK;
(740) Žuffa Ladislav, Ing., Poprad, SK;

(210) 867-99

(220) 09.10.2000

7 (511) 5, 29, 30, 39

(511) 5 - Bylinkové čaje, liečivé byliny.
29 - Záhradné bylinky konzervované a sušené.
30 - Čaj ochutený, čajové náhradky.
39 - Balenie tovaru.

(540)



(591) fialová, zelená, čierna
(732) **Baliarne obchodu, a. s., Poprad**, Hraničná
664/16, 058 01 Poprad, SK;
(740) Žuffa Ladislav, Ing., Poprad, SK;

(210) 868-99

(220) 09.10.2000

7 (511) 5, 29, 30, 39

(511) 5 - Bylinkové čaje, liečivé byliny.
29 - Záhradné bylinky konzervované a sušené.
30 - Čaj ochutený, čajové náhradky.
39 - Balenie tovaru.

(540)



(591) zelená, čierna
(732) **Baliarne obchodu, a. s., Poprad**, Hraničná
664/16, 058 01 Poprad, SK;
(740) Žuffa Ladislav, Ing., Poprad, SK;

(210) 882-99

(220) 08.04.1999

7 (511) 16, 28, 41

(511) 16 - Periodické a neperiodické tlačoviny všetkých druhov, tlačiarenské výrobky, predovšetkým pohľadnice, odtlačky, záložky, fotografie, papiernický tovar všetkých druhov, kancelárske potreby (s výnimkou nábytku), predovšetkým bloky, kalendáre, fotoalbumy, listové papiere, dosky, písacie potreby, drobné kancelárske potreby z plastov a kovu, učebné pomôcky (s výnimkou prístrojov), plastické obaly (nezaradené do iných tried), hracie karty, štočky.

28 - Hry (s výnimkou hier používaných prostredníctvom televíznych prijímačov), hračky, potreby na gymnastiku, šport a rôzne hry nezaradené do iných tried.

41 - Zábava a kultúrne aktivity, predovšetkým estrády, vydavateľstvo a nakladateľstvo (s výnimkou vydávania reklamných materiálov), vydávanie tlačovín v elektronickej forme.

(540) **TCHÝNĚ ROKU**

(732) **MONA, spol. s r. o.**, Malá Štěpánská 17, 120 79 Praha 2, CZ;

(740) Rott, Růžička & Guttman, v. o. s., Bratislava, SK;

(210) 952-99

(220) 16.04.1999

7 (511) 1, 2, 6, 11, 16, 17, 19, 20, 27, 36, 37, 42

(511) 1 - Chemikálie pre priemysel.

2 - Farby, fermeže, laky; ochranné prostriedky proti hrdzi a poškodeniu dreva; farbivá; moridlá; prírodné živice v surovom stave.

6 - Stavebný materiál z kovu; prenosné stavby z kovu; kovové potrubia a rúry.

11 - Zariadenia na osvetľovanie, vykurovanie, vetracie, vodárenské a sanitárne zariadenia.

16 - Lepenka.

17 - Baliace, tesniace a izolačné materiály obsiahnuté v tr. 17.

19 - Nekomové stavebné materiály; nekovové rúry pre stavebníctvo; asfalt, smola a bitúmen; nekovové prenosné stavby, výrobky z dreva obsiahnuté v tr. 19.

20 - Výrobky z dreva obsiahnuté v tr. 20.

27 - Linoleum, podlahové krytiny.

36 - Služby v oblasti nehnuteľností; služby poskytované správcami nehnuteľného majetku.

37 - Opravy; budovanie závodov a tovární; demolácia budov; dozor nad stavbami; stavebné informácie; vykonávanie priemyselných, občianskych, bytových, inžinierskych a dopravných stavieb.

42 - Prechodné ubytovanie; inžinierska činnosť pri dodávke stavieb na kľúč; výrobná príprava stavieb; zostavovanie a vypracovanie stavebných výkresov; poradenská činnosť v oblasti stavebníctva; sprostredkovateľská činnosť v oblasti stavebníctva.

(540) **HÖRMANN**

(732) **HÖRMANN, s. r. o.**, Hviezdoslavova 11, 917 00 Trnava, SK;

(740) Hörmannová Zuzana, Ing., Bratislava, SK;

- (210) 954-99
 (220) 16.04.1999
 7 (511) 1, 3, 5
 (511) 1 - Chemikálie pre priemysel a vedu.
 3 - Prípravky na čistenie, umývanie, odmasťovanie, mydlá.
 5 - Dezinfekčné prípravky.
 (540) **SEPTODERM**
 (732) **BOCHEMIE, s. r. o.**, Lidická 326, 735 95 Bohumín, CZ;
 (740) Patentservis Bratislava, a. s., Bratislava, SK;

- (210) 956-99
 (220) 16.04.1999
 7 (511) 1, 3, 5
 (511) 1 - Chemikálie pre poľnohospodárstvo, priemysel.
 3 - Prípravky na čistenie, umývanie, pranie.
 5 - Dezinfekčné prípravky, fungicídne prípravky.
 (540) **SAVAGRO**
 (732) **BOCHEMIE, s. r. o.**, Lidická 326, 735 95 Bohumín, CZ;
 (740) Patentservis Bratislava, a. s., Bratislava, SK;

- (210) 957-99
 (220) 16.04.1999
 7 (511) 1, 3, 5
 (511) 1 - Chemikálie pre priemysel, vedu, poľnohospodárstvo.
 3 - Prípravky na čistenie.
 5 - Dezinfekčné prípravky.
 (540) **DESPREJ**
 (732) **BOCHEMIE, s. r. o.**, Lidická 326, 735 95 Bohumín, CZ;
 (740) Patentservis Bratislava, a. s., Bratislava, SK;

- (210) 961-99
 (220) 16.04.1999
 7 (511) 6, 17, 19, 35, 37, 42
 (511) 6 - Obyčajné kovy, zliatiny obyčajných kovov, kovové stavebné materiály, kovové konštrukcie, najmä kovové konštrukcie na zasklievanie lodží, kovové okná, kovové dvere, kovové prichytky, kovové kľučky, kovania na okná, kovové nity, kovové pánty, závesy, klince, prichytky, kovové skrutky, kovové tesnenia, kovové západky na okná, spájkovací drôt, zliatiny na tvrdé spájky, zväracie a spájkovacie elektródy, spojovacie plechy.
 17 - Tesniace materiály, vypchávkové materiály, izolačné materiály, polotovary z plastických hmôt.
 19 - Stavebný materiál s výnimkou kovového, okná, dvere s výnimkou kovových, stavebné sklo, sklo na zasklievanie lodží.
 35 - Inzertná a reklamná činnosť, pomoc pri riadení obchodnej činnosti, marketing, obstarávateľská a sprostredkovateľská činnosť v oblasti obchodu, organizovanie výstav na obchodné účely.

37 - Stavebníctvo, realizácia stavieb, inštalácia, opravy, montážne práce, najmä zasklievanie lodží, sklenárstvo, zámočníctvo, pokrývačské práce, murárstvo, klampiarstvo, stolárstvo, fasádnicstvo, poradenská a konzultačná činnosť v oblasti stavebníctva.
 42 - Inžinierska činnosť, ubytovacie a reštauračné služby.

(540)

OPTIMI

- (732) **OPTIMI, spol. s r. o.**, Dubečská 4/74, 100 00 Praha 10, CZ;
 (740) Čechvalová Dagmar, Bratislava, SK;

- (210) 966-99
 (220) 16.04.1999
 7 (511) 29
 (511) 29 - Mäso, konzervované mäso, mäsové výťažky, mäsové nátierky, hydina, divina, ryby, údeniny, šunka, šunková pena, mäsové polotovary.
 (540)



- (591) bordová, zelená, žltá, hnedá, čierna
 (732) **TAURIS, a. s.**, Potravinárska 6, 979 01 Rimavská Sobota, SK;
 (740) Guniš Jaroslav, Mgr., Bratislava, SK;

- (210) 967-99
 (220) 16.04.1999
 7 (511) 29
 (511) 29 - Mäso, konzervované mäso, mäsové výťažky, mäsové nátierky, hydina, divina, ryby, údeniny, šunka, šunková pena, mäsové polotovary.

(540)



(591) červená, bordová, zelená, čierna
 (732) TAURIS, a. s., Potravinárska 6, 979 01 Rimavská Sobota, SK;
 (740) Guniš Jaroslav, Mgr., Bratislava, SK;

(210) 968-99
 (220) 16.04.1999

7 (511) 29
 (511) 29 - Mäso, konzervované mäso, mäsové výt'ažky, mäsové nátiery, hydina, divina, ryby, údeniny, šunka, šunková pena, mäsové polotovary.
 (540)



(591) zelená, bordová, žltá, čierna, hnedá
 (732) TAURIS, a. s., Potravinárska 6, 979 01 Rimavská Sobota, SK;
 (740) Guniš Jaroslav, Mgr., Bratislava, SK;

(210) 969-99
 (220) 16.04.1999
 7 (511) 29
 (511) 29 - Mäso, konzervované mäso, mäsové výt'ažky, hydina, divina, ryby, klobäsy, salämy, údeniny, šunka, šunková pena, mäsové polotovary.

(540)



(732) TAURIS, a. s., Potravinárska 6, 979 01 Rimavská Sobota, SK;
 (740) Guniš Jaroslav, Mgr., Bratislava, SK;

(210) 970-99
 (220) 16.04.1999

7 (511) 29
 (511) 29 - Mäso, konzervované mäso, mäsové výt'ažky, hydina, divina, ryby, klobäsy, salämy, údeniny, šunka, šunková pena, mäsové polotovary.
 (540)



(732) TAURIS, a. s., Potravinárska 6, 979 01 Rimavská Sobota, SK;
 (740) Guniš Jaroslav, Mgr., Bratislava, SK;

(210) 971-99
 (220) 16.04.1999
 7 (511) 29
 (511) 29 - Mäso, konzervované mäso, mäsové výt'ažky, hydina, divina, ryby, údeniny, mäsové polotovary.

(540)



(732) **TAURIS, a. s.**, Potravinárska 6, 979 01 Rimavská Sobota, SK;

(740) Guniš Jaroslav, Mgr., Bratislava, SK;

(210) 1095-99

(220) 27.04.1999

7 (511) 7, 16, 17, 21, 35, 39, 41

(511) 7 - Práčky klasické a automatické, sušičky a umývačky riadu, elektromechanické kuchynské prístroje, najmä kuchynské roboty, elektrické drviče na potraviny, šľahače a mixéry, elektrické nože, krájače, elektrické odšťavovače a lisy na ovocie, elektrické mlynčeky na kávu, mlynčeky na mäso, filtre do vysávačov.

16 - Periodické, neperiodické a propagačné tlačoviny, papierové obaly na potraviny včítane špeciálnych pergamenových obalov na pečenie.

17 - Špeciálne obalové materiály na báze polymérov, najmä tak obaly na potraviny včítane špeciálnych fóliových obalov na pečenie a fóliových obalov do mrazničiek, vrecia na odpadky.

21 - Drobné náradie a prenosné nádoby pre domácnosť a kuchyňu, najmä ručné mlynčeky, mixéry, šľahače, strúhadlá, váhy, panvice, hrnce, vandlíky, kanvice, súpravy na varenie a pitie kávy, filtre do kávovarov.

35 - Marketing, prieskum a analýza trhu, sprostredkovanie obchodných záležitostí v obore výroby, predaja a propagácie elektrospotrebičov a súvisiaceho tovaru, poradenstvo v otázkach organizovania obchodnej činnosti, vytváranie a prevádzkovanie obchodnej siete, usporadúvanie komerčných výstav a veľtrhov.

39 - Balenie tovarov a výrobkov, zásielková služba, preprava tovaru motorovými vozidlami.

41 - Usporadúvanie výstav a prehliadok nekomerčného zamerania, usporadúvanie kultúrnych, spoločenských akcií, vydavateľská a nakladateľská činnosť.

(540)



(732) **HP TRONIC, spol. s r. o.**, Prštné-Kútiky 637, 760 01 Zlín, CZ;

(740) Beleščák Ladislav, Ing., Piešťany, SK;

(210) 1364-99

(220) 27.05.1999

7 (511) 6, 16, 17, 19, 24

(511) 6 - Kovové jednostranne alebo obojstranne lepiace pásy na prekrytie škár nielen tepelnej izolácie, kovové fólie.

16 - Jedostranne alebo obojstranne lepiace pásy pre papierníctvo, pásy vodou rozpustné, na lepenie štočkov na litografickú montáž, pásy baliace, maliarske zakrývacie.

17 - Izolačné pásy jednostranne alebo obojstranne lepiace z PVC, samovulkanizačné; pásy jednostranne alebo obojstranne lepiace (alebo tvarové výseky) plastové, varovné, zakrývacie fólie na ochranu pred znečistením a mechanickým poškodením, na lepenie líšt, zrkadiel, emblémov, pásy plastové s textilnou výstuhou, špeciálne plastové pásy so silnou vrstvou tesniaceho lepidla, na lepenie podlahových krytín, plastové pásy na pomocnú a definitívnu montáž, jednostranne alebo obojstranne lepiace či nelepiace pásy (alebo tvarové výseky) z penových materiálov slúžiacich na utesnenie a na tlmenie vibrácií, na zasklievanie a tesnenie, pásy z keramických vlákien, penové preklady na účely skladovania a prepravy, antivibračné podložky.

19 - Jedostranne alebo obojstranne lepiace pásy (alebo tvarové výseky) bituménové, na zakrývanie škár pri konečnej úprave omietky, na spájanie sadrokartónových priečok, korkové podlahy.

24 - Textilné pásy jednostranne alebo obojstranne lepiace (alebo tvarové výseky).

(540)



(732) **PROMI, v. o. s.**, Střední 354, 252 28 Černošice, CZ;

(740) Rott, Růžička & Guttman, v. o. s., Bratislava, SK;

(210) 1445-99

(220) 07.06.1999

7 (511) 5, 29, 30, 31

(511) 5 - Výrobky farmaceutické, zverolekárske, hygienické a zdravotnícke; prípravky diabetické na liečebné účely; liečivé byliny a čaje; čaje medicínálne; čaje chinínové; čaje odtučňovacie; čaje preháňacie; čaje proti astme; fenikel na lekárske účely; potraviny, nápoje a diétne potraviny upravené na lekárske účely, diétne nápoje upravené na lekárske účely; diabetický chlieb a sirupy na farmaceutické účely; potraviny pre dojčatá, batofatá a deti; výťažky bohaté na rastlinné bielkoviny na výživu detí a chorých; potraviny farmaceutické; potraviny posilňujúce pre deti a chorých; potraviny špeciálne pre chorých a rekonvalescentov; vitamínové prípravky; vitamínové nápoje; farmaceutické povzbudzujúce prostriedky; vitamínové bonbóny; vitamín E koncentrovaný; výživné prípravky pre mikroorganizmy; doplnky výživové na lekárske účely; náplasti, obväzový materiál; chirurgické plátna; chirurgické obväzy; octany na farmaceutické účely; lepiace pásy na lekárske účely; cigarety bez tabaku na lekárske účely; dezodoranty iné ako na osobnú hygienu; glukóza na liečebné účely; mentol; mentol na farmaceutické účely; oleje na lekárske použitie; olovnatá voda; prípravky na omrzliny; opiáty; drogy na liečebné účely; výrobky na hubenie škodlivých zvierat; repelenty proti hmyzu; fungicídy, herbicídy; hygienické potreby na lekárske účely a osobnú hygienu; hygienické vložky; hygienické obrúsky; hmoty na zubné výplne; hmoty na zubolekárske odtlačky; zliatiny drahých kovov na zubolekárske účely; výrobky na prevenciu alebo zmiernenie chorôb; výrobky na zmiernenie bolesti; výrobky z pramenitých a minerálnych vôd na liečebné účely; bonbóny proti kašľu; bonbóny, utišujúce prostriedky, karamely, lieky proti kašľu; bonbóny skorocelové, bonbóny bedrovníkové; lekárenské pastilky, pilulky, prášky a tabletky; lekárenské prípravky, chemicko-farmaceutické prípravky všetkých druhov; lekárenské tabletky zo živočíšneho uhlia; preháňadlá; sirupy; lieky na hojenie rán; lieky posilňujúce; lieky proti uštipnutiu hmyzom; lieky proti bolestiam zubov alebo hlavy; lieky tekuté; lieky proti horúčkam; menštruačné vložky; menštruačné tampóny; menštruačné nohavičky; vata na lekárske účely; soli do kúpeľa; soli draselné na lekárske účely; slad na farmaceutické účely; glycerín na lekárske účely; alkaloidy na lekárske účely; alkohol na liečebné účely; aminokyseliny na lekárske a veterinárne účely; antibakteriálne, dezinfekčné prípravky; bahno do kúpeľa; balzamy na lekárske účely; cukor na lekárske účely; cukrovinky s liečivými prísadami; čapíky; čistiacie prípravky na kontaktné šošovky; kontaktné šošovky; prípravky na čistenie vzduchu; diagnostické prípravky na liečebné účely; enzýmy na lekárske účely; hormóny na lekárske účely; lekárske prípravky na chudnutie; jód na farmaceutické účely; prenosné lekárničky včítane obsahu, masti na farmaceutické účely; sušené mlieko pre dojčatá; mlieko na farmaceutické účely; sedatíva; žuvačky na lekárske účely.

29 - Mäso, neživé ryby, neživá hydina a zverina; mäsové výťažky; údeniny; konzervované, sušené, zavárané a nakladané ovocie a zelenina; želé, džemy, kompóty; vajcia; oleje a tuky jedlé; zemiakové lupienky; zemiakové hranolčeky; hrozienka; huspeniny; kandizované ovocie; kaviár; kyslá kapusta; mrazené ovocie; spracované oriešky, mandle; ovocné šaláty; zeleninové šaláty; paštéty; polievky; potraviny z rýb; paradajkový pretlak; slanina; vývary; bujóny; želeťina.

30 - Škrobovité potraviny; potraviny z múky; čaj, čaj čínsky; bylinný čaj so sexuálnymi účinkami nie na lekárske účely; papierové vrecká plnené čajom nahrádzajúce filtre na čaj; káva; kakao; cukor; ryža; tapioka; sága; kávové náhradky, múka a obilné prípravky; chlieb; sušienky; oplátky; sucháre; koláče; jemné pečivo a cukrovinky; zmrzlina; čokoláda; med; sirup z melasy; kvasnice; soľ; prášky do pečiva; horčica; korenie; ocot; chuťové omáčky; nálevy na šaláty; pudinky; šľahačka; fad na chladenie; prírodné sladidlá; glukóza na výživu; bonbóny mentolové; prírodné aromatické látky; fazuľa; kečup; krupica; vločky; majonéza; špagety; kávové alebo čokoládové nápoje; rezance; šľavy (chuťové prísady); cestá; mentol do cukrovíniok.

31 - Čerstvé ovocie a zelenina; krmivo pre zvieratá; slad na výrobu piva; arašidy; orechy.

(540) **IMMERFIT**

(732) **Naturprodukt CZ, spol. s r. o.**, Mládežnícká 9/1563, 736 01 Havířov - Podlesí, CZ;

(740) Kastler Anton, Bratislava, SK;

(210) 1464-99

(220) 09.06.1999

7 (511) 7, 11

(511) 7 - Regulátory plynu a plynové ventily.

11 - Zariadenie na reguláciu plynových prístrojov a plynových rúrok a zariadenie na zabezpečenie/zaistenie/kontrolu bezpečnosti plynových prístrojov.

(540) **INOREG**

(732) **AGA AKTIEBOLAG (publ)**, S-181 81 Lidingö, SE;

(740) Bušová Eva, JUDr., Bratislava, SK;

(210) 1470-99

(220) 09.06.1999

7 (511) 29, 30, 31, 32

(511) 29 - Konzervovaná zelenina a ovocie (v plechoviciach), konzervované mäso, zelenina konzervovaná v sóji (v plechoviciach), polievky (v plechoviciach), paradajková pasta (v plechoviciach na účely varenia), mlieko a mliečne výrobky, mliečne nápoje, šľahaná pena z ovocia a smotany zahrnutá v tejto triede, syr, syr zo sójových bôbov (čínske jedlo vyrobené z bôbovej srvátky), maslo, jedlé oleje, vyprážené mäso narezané na kúsky, mäsový prášok, klobása, šunka, párky, mrazené instantné jedlo vyrobené prevažne zo surovín zahrnutých v triede 29, kuracie cesto, hranolčeky, polievka z búrskeho orieška, polievka z búrskeho orieška

orieškov dochutená mliekom, instantné jedlá vyrobené prevažne zo surovín zahrnutých v tejto triede, čínsky dezert, ako napríklad dezerty typu „congee“ s ôsmimi prísadami - prevažne zeleninové, mäsové (ktoré zahŕňujú búrské oriešky, ryžu, červenú fazuľu, sušený longan, zelenú fazuľku, atď.), mäsové omáčky, zeleninové omáčky, fazuľové omáčky (zahrnuté v triede 29), čínsky instantný dezert, ako napríklad dezerty typu „congee“ s ôsmimi prísadami - prevažne zeleninové, mäsové (ktoré zahŕňujú búrské oriešky, ryžu, červenú fazuľu, sušený longan, zelenú fazuľku, atď.), výťažok z kurat'a.

30 - Čínsky dezert, ako napríklad dezerty typu „congee“ s ôsmimi prísadami - prevažne múčne (ktoré zahŕňujú búrské oriešky, ryžu, červenú fazuľu, sušený longan, zelenú fazuľku, atď.), čaj, nápoje na báze čaju (s rôznymi pridanými príchuťami, ako napríklad ovocie, mlieko, med, čerstvé rastliny, atď.), káva, nápoje na báze kávy, koreniny, dressings na šaláty, sójové a zeleninové omáčky, korenie, fazuľové omáčky (koreniaca prísada), ocot, chlieb, koláče, sušienky, pudíngy, cukrovinky, instantné cestoviny (vyrobené z múky, ryže alebo fazule), cestoviny, špagety, prášok „tempura“ na vyprážanie kureniec, mäsa, morských plodov a rastlín (na báze obilnín), múka, pšeničná múka, kukuričná múka, jedlá vyrobené prevažne zo surovín zahrnutých v tejto triede, obilniny, chlieb pečený v pare plnený mäsom, knedľa, chlieb pečený v pare, ravioli, knedľa z lepkavej ryže, pražená/dusená ryža, knedľa do polievky, ryžové gulôčky, cukor, cukrový prášok, fruktóza, mrazená pizza, čínsky instantný dezert, ako napríklad dezerty typu „congee“ s ôsmimi prísadami - prevažne múčne (ktoré zahŕňujú búrské oriešky, ryžu, červenú fazuľu, sušený longan, zelenú fazuľku, atď.), ovocné želé - cukrovinky.

31 - Krmivo pre zvieratá, krmivo pre ryby a krmivo pre ustrice, čerstvá zelenina a ovocie, prírodné rastliny a kvety, kvety v črepníkoch.

32 - Pivo, nealkoholické nápoje, ako napríklad voda s bublinkami, „sarsaparilla“ (nápoj s chuťou z rastlín z čeľade prestupovitých), zeleninové a ovocné džúsy (nápoje), nápoje zo sóje, ryžové nápoje, minerálna voda, izotonické nápoje, džús zo špargle, slivkový sirup, mandľový sirup, sirup z bielej tekvice, zázvorový džús, nápoje obsahujúce živiny a vitamíny, purifikovaná voda.

(540)



(732) **PRESIDENT ENTERPRISES CORP.**, 301 Chung Cheng Road, Yan Harn, Yeon Kang Shih, Tainan Hsieh, TW;

(740) Csekesová Erika, JUDr., Bratislava, SK;

(210) 1475-99

(220) 10.06.1999

7 (511) 18, 24, 25

(511) 18 - Kožené obloženie nábytku; poľovnícke tašky; kožené nite, šnúrky; imitácie kože; plážové tašky; cestovné tašky; vrecká z kože na balenie; kožené remene; kufre kožené a potiahnuté kožou; kožené náramenné pásy; kožené kľúčienky, cestovné kufre.

24 - Postelne pokrývky; postelňa bielizeň; látky; metrový textil; záclony; uteráky; textilné a plastové závesy.

25 - Pánske, dámske a detské odevy, ako nohavice, košele, svetre, pulóvre, kabáty, bielizeň, spodná bielizeň, športové oblečenie, plášte, kostýmy; opasky; obuv; detské látkové plienky.

(540)

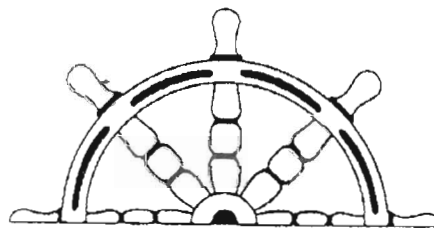

(732) **ADMIRÁL, spol. s r. o.**, Škovránková 1584/13, 924 00 Galanta, SK;

(740) Beleščák Ladislav, Ing., Piešťany, SK;

(210) 1505-99

(220) 15.06.1999

7 (511) 16, 35, 39, 41, 42

(511) 16 - Tlačoviny všetkých druhov, periodická a neperiodická tlač, najmä časopisy, noviny, knihy, prospekty, plagáty, fotografie, pohľadnice, korešpondenčné lístky, listový papier, kalendáre; knižárske výrobky; propagačné materiály a predmety z papiera a plastických hmôt patriace do triedy 16, najmä brožúry, letáky, oblačky, pexesá; obalový materiál z papiera a plastických hmôt patriaci do triedy 16; tlačiarne typy a štočky; ozdobné predmety z papiera patriace do triedy 16.

35 - Reklamná, inzertná a propagačná činnosť; informačné kancelárie komerčné; informačné služby v oblasti propagácie, inzercie a marketingu; obchodné a podnikateľské informácie; usporadúvanie reklamných a obchodných výstav a predvádzacích akcií tovarov a služieb; distribúcia tovarov na reklamné účely; obchodné služby v danom odbore; vydávanie reklamných materiálov; rozmnžovacie služby; sprostredkovanie v uvedení odboroch.

39 - Distribučná činnosť v odbore zábavných, odborných a vzdelávacích tlačovín, publikácií, správ a informácií vrátane ich expedície.

41 - Nakladateľská, vydateľská a distribučná činnosť v odbore zábavných, odborných, spravodajských a vzdelávacích tlačovín, publikácií, správ a informácií, zvukových a audiovizuálnych nosičov; obstarávateľská a sprostredkovateľská činnosť v tomto odbore; produkčná a agentúrna činnosť v oblasti zábavy, výchovy a kultúry;

usporadúvanie zábavných súťaží, záujmových klubov a spoločenských akcií; usporadúvanie módných prehliadok.

42 - Polygrafické služby všetkých druhov, najmä polygrafické tlačiarne služby a polygrafické rozmnožovacie služby; odborné, sprostredkovateľské a poradenské služby v odbore polygrafie.

(540) **TOMORROW**

(732) **EUROPRESS, k. s.**, Viktora Huga 6, 150 00 Praha 5, CZ;

(740) Hojčuš Peter, Ing., Bratislava, SK;

(210) 1506-99

(220) 15.06.1999

7 (511) 16, 35, 39, 41, 42

(511) 16 - Tlačoviny všetkých druhov, periodická a neperiodická tlač, najmä časopisy, noviny, knihy, prospekty, plagáty, fotografie, pohľadnice, korešpondenčné lístky, listový papier, kalendáre; knižárske výrobky; propagačné materiály a predmety z papiera a plastických hmôt patriace do triedy 16, najmä brožúry, letáky, oblačky, pexesá; obalový materiál z papiera a plastických hmôt patriaci do triedy 16; tlačiarne typy a štočky; ozdobné predmety z papiera patriace do triedy 16.

35 - Reklamná, inzertná a propagačná činnosť; informačné kancelárie komerčné; informačné služby v oblasti propagácie, inzercie a marketingu; obchodné a podnikateľské informácie; usporadúvanie reklamných a obchodných výstav a predvádzacích akcií tovarov a služieb; distribúcia tovarov na reklamné účely; obchodné služby v danom odbore; vydávanie reklamných materiálov; rozmnožovacie služby; sprostredkovanie v uvedených odboroch.

39 - Distribučná činnosť v odbore zábavných, odborných a vzdelávacích tlačovín, publikácií, správ a informácií vrátane ich expedície.

41 - Nakladateľská, vydateľská a distribučná činnosť v odbore zábavných, odborných, spravodajských a vzdelávacích tlačovín, publikácií, správ a informácií, zvukových a audiovizuálnych nosičov; obstarávateľská a sprostredkovateľská činnosť v tomto odbore; produkčná a agentúrna činnosť v oblasti zábavy, výchovy a kultúry; usporadúvanie zábavných súťaží, záujmových klubov a spoločenských akcií; usporadúvanie módných prehliadok.

42 - Polygrafické služby všetkých druhov, najmä polygrafické tlačiarne služby a polygrafické rozmnožovacie služby; odborné, sprostredkovateľské a poradenské služby v odbore polygrafie.

(540) **ZÍTRA**

(732) **EUROPRESS, k. s.**, Viktora Huga 6, 150 00 Praha 5, CZ;

(740) Hojčuš Peter, Ing., Bratislava, SK;

(210) 1546-99

(220) 18.06.1999

7 (511) 16, 20, 35, 42

(511) 16 - Grafické znaky; grafické zobrazenie; grafiky; katalógy; grafické reprodukcie; tlačoviny (špeci-

fikácia tovarov v tejto triede sa týka výroby dokumentácie, príslušenstva priemyselných zariadení k vytvoreným programovým aplikáciám).

35 - Kopírovanie alebo rozmnožovanie dokumentov, dokladov; reklama; rozširovanie reklamných materiálov; vydávanie a aktualizovanie reklamných materiálov; spracovanie textov; (špecifikácia tovarov a služieb v tejto triede sa týka výroby dokumentácie, príslušenstva priemyselných zariadení na reklamné účely na výstavy a prezentácie).

42 - Aktualizovanie, inštalácia a spúšťanie počítačových programov; grafický dizajn; počítačové programovanie; poradenské služby v oblasti počítačového hardvéru; odborné poradenstvo s výnimkou obchodného; priemyselný dizajn; tvorba softvéru; (špecifikácia tovarov a služieb v tejto triede sa týka tvorby návrhov dizajnu priemyselných zariadení, tvorby softvéru, programového vybavenia a poradenských služieb v oblasti výpočtovej techniky, informačných a multimediálnych technológií).

(540)



(591) žltá, červená, čierna, modrá

(732) **Bohušová Zuzana**, Železničná 2, 915 01 Nové Mesto nad Váhom, SK;

(210) 1563-99

(220) 21.06.1999

7 (511) 9, 16, 41, 42

(511) 9 - Nosiče dát, počítačových programov, magnetické, optické, magnetooptické, laserové, magnetické pásky na záznam dát, počítače vrátane periférnych zariadení, počítačové programy /nahrané/, počítačový softvér, modemy, vysielacie zariadenia v rámci počítačových sietí, zariadenia na spracovanie a vyhodnocovanie údajov.

16 - Vyučovacie pomôcky vrátane pomôcok vo forme hier; vyučovacie pomôcky s výnimkou prístrojov a zariadení, vzory na kopírovanie.

41 - Praktické cvičenia, diaľkové štúdium, korešpondenčné kurzy, praktický výcvik, vedomostné a zábavné súťaže vrátane internetových, vydávanie textov a kníh.

42 - Aktualizovanie, inštalácia a spúšťanie počítačových programov, počítačových databáz, odborné poradenstvo v oblasti zhromažďovania dát, práv, údajov o účastníkoch z finančnej a investičnej oblasti vrátane údajov o kredibilitate a dôveryhodnosti týchto vzťahov.

(540) **Portfolio**

(732) **Tatra CREDITAX, s. r. o.**, Pribinove sady 17, 018 51 Nová Dubnica, SK;

(210) 1565-99

(220) 21.06.1999

7 (511) 25, 28, 35, 36, 41, 42

(511) 25 - Športová obuv, športové bundy.

28 - Cvičebné náradie, golfové palice, golfové rukavice, golfové vaky.

35 - Sprostredkovanie kúpy a predaja tovarov prostredníctvom iInternetu.

36 - Správa nehnuteľností.

41 - Usporiadanie kurzov a školení.

42 - Výroba softvéru na účely kúpy a predaja tovarov. Vytváranie internetovských stránok.

(540)

promotivé

(732) **PROMOTIVE, a. s.**, Zátiašie 10/a, 831 03 Bratislava, SK;

(740) Kováčik Štefan, Ing., Bratislava, SK;

(210) 1566-99

(220) 21.06.1999

7 (511) 29, 30, 31

(511) 29 - Pražené arašidy, spracované oriešky, sušené ovocie.

30 - Arašidové cukrovinky, cukríky, muškátové orechy, slané pečivo, slané tyčinky.

31 - Arašidy, orechy, plody borievky, slané arašidy.

(540)



(732) **FORT FOOD, s. r. o.**, Andreja Mráza 8, 821 03 Bratislava, SK;

(740) Kováčik Štefan, Ing., Bratislava, SK;

(210) 1583-99

(220) 23.06.1999

7 (511) 11, 35, 37, 42

(511) 11 - Čerpacie stanice plynu, plynové zariadenia, tlakové nádoby na plyn, regulačné prvky na plyn.

35 - Reklamná činnosť, sprostredkovanie obchodu s tovarom.

37 - Montáž, rekonštrukcie, oprava a údržba tovarov v triede 11, plnenie plynových zariadení.

42 - Odborné prehliadky, skúšky a revízie plynových zariadení.

(540) **KOMPAKT 9000**

(732) **Halászová Silvia, KOMPAKT**, Baničova 22, 949 11 Nitra, SK;

(740) Kováčik Štefan, Ing., Bratislava, SK;

(210) 1585-99

(220) 23.06.1999

(310) 001026723

(320) 23.12.1998

(330) EM

7 (511) 3, 5, 16, 25

(511) 3 - Mydlá, prípravky na starostlivosť o krásu a telo, impregnované čistiace uteráky vyrobené z celulózy a/alebo bavlny.

5 - Sanitárne výrobky, najmä sanitárne tampóny, sanitárne podložky a nohavičky; uteráky impreg-

nované medikálnymi alebo dezinfekčnými vodami (lotions), vlhké čistiace servítky na hygienické účely, dezinfekcie; uteráky impregnované s lekárskeymi alebo dezinfekčnými prípravkami, zvlhčené čistiace tkaniny na hygienické účely, dezinfekčné prostriedky.

16 - Výrobky z papiera a/alebo celulózy, papierové plienky.

25 - Odevné výrobky.

(540)



(591) biela, žltá, modrá

(732) **The Procter & Gamble Company**, spoločnosť zriadená podľa zákonov štátu Ohio, One Procter & Gamble Plaza, Cincinnati, Ohio, US;

(740) Bušová Eva, JUDr., Bratislava, SK;

(210) 1694-99

(220) 06.07.1999

7 (511) 9, 37

(511) 9 - Počítače všetkých druhov, ich diely a príslušenstvá, programové vybavenie počítačov.

37 - Údržba a opravy počítačích strojov a elektroniky.

(540) **LEO DESIGNNOTE**

(732) **ConQuest, a. s.**, Nuselská 46, 140 00 Praha 4 - Nusle, CZ

(740) Rott, Růžička & Guttman, v. o. s., Bratislava, SK;

(210) 1747-99

(220) 14.07.1999

7 (511) 29, 30, 32, 42

(511) 29 - Mäso, ryby, hydina a zverina, morské živočíchy ako potrava; konzervované, sušené, varené a inak spracované ovocie a zelenina; prípravky zo všetkých uvedených tovarov; mliečne výrobky; mrazené jogurty; peny; chladené dezerty; nápoje z mliečnych výrobkov patriace do triedy 29; polievky; sladké nátierky; slané nátierky; šaláty; nápoje patriace do triedy 29; plnky; malé občerstvenia medzi hlavnými jedlami z tovarov patriacich do triedy 29; hotové jedlá a ich zložky obsahujúce prevažne tovary patriace do triedy 29; proteínové látky; omáčky a chuťové omáčky, všetko patriace do triedy 29.

30 - Ryža, cestoviny, obilniny a obilninové prípravky; čaj, káva, kakao; varená čokoláda a čokoládové nápoje, kávové výťažky a náhradky, zmesi kávy a čakanky; čakanka, čakankové zmesi, všetko ako kávové náhradky; neliečivé cukrovinky; jemné pečivo a zákusky, sušienky, keksy a sucháre; vodové zmrzliny, smotanové zmrzliny, zmrzlinové výrobky, mrazené cukrovinky; chladené dezerty a zákusky; peny, šerbety; chlieb;

cukrárske výrobky, jemné cestá; nápoje patriace do triedy 30; plnky zložené prevažne z tovarov patriacich do triedy 30; sladké nátierky; slané nátierky; malé občerstvenia medzi hlavnými jedlami z tovarov patriacich do triedy 30; hotové jedlá a ich zložky obsahujúce prevažne tovary patriace do triedy 30; čokoláda; pizza, pizzové základy; omáčky, posýpky a polevy na pizzu; omáčky na cestoviny a ryžu; šalátové dressingy; majonéza; omáčky a chuťové omáčky, všetko patriace do triedy 30.

32 - Pivo, minerálne a sytené vody a iné nealkoholické nápoje, ovocné nápoje a ovocné šťavy; sirupy a iné prípravky na prípravu nápojov, všetko patriace do triedy 32.

42 - Kaviarenské a reštauračné služby; stravovacie služby na poskytovanie stravy a nápojov; odborné služby týkajúce sa franchisingu patriace do tr. 42; prenájom predajných automatov; všetko služby patriace do triedy 42.

(540) **MASTERFOODSERVICES**

(732) **Mars Incorporated**, McLean, Virginia 22101, US;

(740) Fajnorová Mária, Ing., Bratislava, SK;

(210) 1752-99

(220) 14.07.1999

7 (511) 9, 38, 41, 42

(511) 9 - Nahraté nosiče zvukových a zvukovo-obrazových záznamov.

38 - Televízne vysielanie; informačné kancelárie; tlačové kancelárie.

41 - Činnosť v oblasti kultúry, športu, televíznej zábavy a vzdelávania; televízne a rozhlasové relácie, tvorba a výroba televíznych programov; výroba audiovizuálnych programov; výroba videofilmov; organizovanie kultúrnych, športových, vzdelávacích a zábavných podujatí; prenájom a požičiavanie nahrávacích a premietacích zariadení, osvetľovacích zariadení, dekorácií, filmov, videopások; filmová tvorba; činnosť filmových štúdií; zhromažďovanie a poskytovanie informácií v oblasti kultúry, športu, zábavy a vzdelávania; poskytovanie klubových služieb (výchovno-zábavných); organizovanie a vedenie koncertov, plesov, súťaží krásy, športových, vedomostných a zábavných súťaží, výstav na vzdelávacie a kultúrne účely, konferencií, školení, živých vystúpení, večierkov; služby nahrávacích štúdií; vydavateľská činnosť s výnimkou vydávania reklamných materiálov a textov.

42 - Zhromažďovanie a poskytovanie informácií o móde; meteorologické informácie a predpovede počasia; odborné poradenstvo okrem poradenstva v oblasti počítačov; redakčné služby; reportérské služby; spravodajské služby.

(540) **ENTER**

(732) **WN DANUBIUS FILM, spol. s r. o.**, Chalupkova 7, 811 09 Bratislava, SK;

(740) Litváková Edita, Ing., Ivanka pri Dunaji, SK;

(210) 1753-99

(220) 14.07.1999

7 (511) 9, 38, 41, 42

(511) 9 - Nahraté nosiče zvukových a zvukovo-obrazových záznamov.

38 - Televízne vysielanie; informačné kancelárie; tlačové kancelárie.

41 - Činnosť v oblasti kultúry, športu, televíznej zábavy a vzdelávania; televízne a rozhlasové relácie, tvorba a výroba televíznych programov; výroba audiovizuálnych programov; výroba videofilmov; organizovanie kultúrnych, športových, vzdelávacích a zábavných podujatí; prenájom a požičiavanie nahrávacích a premietacích zariadení, osvetľovacích zariadení, dekorácií, filmov, videopások; filmová tvorba; činnosť filmových štúdií; zhromažďovanie a poskytovanie informácií v oblasti kultúry, športu, zábavy a vzdelávania; poskytovanie klubových služieb (výchovno-zábavných); organizovanie a vedenie koncertov, plesov, súťaží krásy, športových, vedomostných a zábavných súťaží, výstav na vzdelávacie a kultúrne účely, konferencií, školení, živých vystúpení, večierkov; služby nahrávacích štúdií; vydavateľská činnosť s výnimkou vydávania reklamných materiálov a textov.

42 - Zhromažďovanie a poskytovanie informácií o móde; meteorologické informácie a predpovede počasia; odborné poradenstvo s výnimkou obchodného; redakčné služby; reportérské služby; spravodajské služby.

(540) **LUNATÓRIUM**

(732) **WN DANUBIUS FILM, spol. s r. o.**, Chalupkova 7, 811 09 Bratislava, SK;

(740) Litváková Edita, Ing., Ivanka pri Dunaji, SK;

(210) 1760-99

(220) 14.07.1999

7 (511) 14

(511) 14 - Vzácné kovy a ich zliatiny, výrobky zo vzácných kovov alebo postriebného alebo pozláteného kovu, ak nie sú uvedené v iných triedach; klenoty, drahokamy; hodinárske prístroje a chronometrické prístroje; vzácné kovy; zlato a jeho zliatiny, ingoty zo zliatin zlata, polotvarované zlato, zlaté ingoty, liate zlato/liate zliatiny zlata; fólie (prášok) valcovaný východiskový materiál zo zlata/zliatin zlata; striebro a jeho zliatiny, ingoty zo zliatin striebra, polotvarované striebro, strieborné ingoty, liate striebro/liate zliatiny striebra; fólia (prášok) valcovaný východiskový materiál zo striebra/zliatin striebra; platina a jej zliatiny, ingoty zo zliatin platiny, polotvarovaná platina, platinové ingoty, liata platina/liate zliatiny platiny; fólia (prášok) valcovaný východiskový materiál z platiny/zliatin platiny; iné vzácné kovy a ich zliatiny, irídium a jeho zliatiny, osmium a jeho zliatiny, paládium a jeho zliatiny, ruténium a jeho zliatiny, ródium a jeho zliatiny; stolové náradie zo vzácných kovov, neelektrické kávové kanvice zo vzácných kovov, šálky zo vzácných kovov, šálky na víno zo vzácných kovov, kalíšky zo vzácných kovov, šalátové misy zo vzácných kovov, polievkové misy zo vzácných kovov, ryžové misy zo

vzácných kovov, čajové kanvice zo vzácných kovov, džbánky zo vzácných kovov, súdky zo vzácných kovov, hrnčeky zo vzácných kovov, kontajnery na chlieb zo vzácných kovov; luskáčiky zo vzácných kovov, koreničky zo vzácných kovov, cukorničky zo vzácných kovov, soľničky zo vzácných kovov, kalíšky na vajcia zo vzácných kovov, držiaky na servítky zo vzácných kovov, krúžky na servítky zo vzácných kovov, podnosy zo vzácných kovov, držiaky na zubné špáradlá zo vzácných kovov, vázy/kvetinové misy zo vzácných kovov, puzdra na ihly zo vzácných kovov, skrinky na šperky zo vzácných kovov, zhasínadlá na sviečky/svietniky zo vzácných kovov, puzdrá/peňaženky zo vzácných kovov, ozdoby na topánky zo vzácných kovov, pudrenky zo vzácných kovov; fajčiarske potreby zo vzácných kovov, puzdrá na cigarety zo vzácných kovov, cigaretová špička zo vzácných kovov, popolníky zo vzácných kovov; náušnice, emblémy na odevy zo vzácných kovov, spony zo vzácných kovov, zrnky zo vzácných kovov, ozdobné ihlice zo vzácných kovov do čiapok, kravatové klipsy, kravatové špendlíky, náhrdelníky, náramky, privesky, brošne z drahokamov, medaily, medailóniky; manžetové gombičky, šperky a ich imitácie, smaragd, topás, olivín, vlákna zo vzácných kovov, chalcedón, zafír, koral, perly, umelé drahokamy, krištál, diamant, opál, nefrit, jaspis, achát, rubín; surové drahé kamene, surový diamant, surový achát; hodiny, hodinky, náramkové hodinky, hodiny, vreckové hodinky, automobilové hodiny, stopky, závesné hodiny, budíky/budičky, časti/príslušenstva hodín/hodiniiek, perá hodiniiek/perá hodín, puzdrá na hodinky/puzdrá na hodiny, retiazky na hodinky, hodinkové sklíčka/hodinkové kryštály, hodinkové pásiky, pásiky na hodiny, kyvadlá, číselníky; elektrické/elektronické hodiny a hodinky.

(540)

HITACHI

(732) **KABUSHIKI KAISHA HITACHI SEISAKUSHO (d. b. a. Hitachi, Ltd.)**, 6, Kanda-Surugadai 4-chome, Chiyoda-ku, Tokyo, JP;

(740) Bušová Eva, JUDr., Bratislava, SK;

(210) 1761-99

(220) 14.07.1999

7 (511) 14

(511) 14 - Vzácné kovy, ich zliatiny a výrobky zo vzácných kovov alebo postríbrebného alebo pozláteného kovu, ak nie sú uvedené v iných triedach; klenoty, drahokamy; hodinárske prístroje a chronometrické prístroje; vzácne kovy; zlato a jeho zliatiny, ingoty zo zliatin zlata, polotvarované zlato, zlaté ingoty, liate zlato/liate zliatiny zlata; fólie (prášok) valcovaný východiskový materiál zo zlata/zliatin zlata; striebro a jeho zliatiny, ingoty zo zliatin striebra, polotvarované striebro, strieborné ingoty, liate striebro/liate zliatiny striebra; fólia (prášok) valcovaný východiskový materiál zo striebra/zliatin striebra; platina a jej zliatiny, ingoty zo zliatin platiny, polotvarovaná platina, plati-

nové ingoty, liata platina/liate zliatiny platiny; fólia (prášok) valcovaný východiskový materiál zo platiny/zliatin platiny; iné vzácne kovy a ich zliatiny, irídium a jeho zliatiny, osmium a jeho zliatiny, paládium a jeho zliatiny, ruténium a jeho zliatiny, ródium a jeho zliatiny; stolové náradie zo vzácných kovov, neelektrické kávové kanvice zo vzácných kovov, šálky zo vzácných kovov, šálky na víno zo vzácných kovov, kalíšky zo vzácných kovov, šalátové misy zo vzácných kovov, polievkové misy zo vzácných kovov, ryžové misy zo vzácných kovov, čajové kanvice zo vzácných kovov, džbánky zo vzácných kovov, súdky zo vzácných kovov, hrnčeky zo vzácných kovov, kontajnery na chlieb zo vzácných kovov; luskáčiky zo vzácných kovov, koreničky zo vzácných kovov, cukorničky zo vzácných kovov, soľničky zo vzácných kovov, kalíšky na vajcia zo vzácných kovov, držiaky na servítky zo vzácných kovov, podnosy zo vzácných kovov, držiaky na zubné špáradlá zo vzácných kovov, vázy/kvetinové misy zo vzácných kovov, puzdrá na ihly zo vzácných kovov, skrinky na šperky zo vzácných kovov, zhasínadlá na sviečky/svietniky zo vzácných kovov, puzdrá/peňaženky zo vzácných kovov, ozdoby na topánky zo vzácných kovov, pudrenky zo vzácných kovov; fajčiarske potreby zo vzácných kovov, puzdrá na cigarety zo vzácných kovov, cigaretové špičky zo vzácných kovov, popolníky zo vzácných kovov, fajky zo vzácných kovov; náušnice, emblémy na odevy zo vzácných kovov, spony zo vzácných kovov, zrnky zo vzácných kovov, ozdobné ihlice zo vzácných kovov do čiapok, kravatové klipsy, kravatové špendlíky, náhrdelníky, náramky, privesky, brošne z drahokamov, medaile, prstene, medailóniky; manžetové gombičky, šperky a ich imitácie, smaragd, topas, olivín, vlákna zo vzácných kovov, chalcedón, zafír, koral, perly, umelé drahokamy, krištál, diamant, opál, nefrit, jaspis, achát, rubín; surové drahé kamene, surový diamant, surový achát; hodiny, náramkové hodinky, vreckové hodinky, automobilové hodiny, stopky, závesné hodiny, budíky/budičky, časti/príslušenstva hodín/hodiniiek, perá hodiniiek/perá hodín, puzdrá na hodinky/puzdrá na hodiny, retiazky na hodinky, hodinkové sklíčka/hodinkové kryštály, hodinkové pásiky, pásiky na hodiny, kyvadlá, číselníky, elektrické/elektronické hodiny a hodinky.

(540)



(732) **KABUSHIKI KAISHA HITACHI SEISAKUSHO (d. b. a. Hitachi, Ltd.)**, 6, Kanda-Surugadai 4-chome, Chiyoda-ku, Tokyo, JP;

(740) Bušová Eva, JUDr., Bratislava, SK;

(210) 1789-99
 (220) 16.07.1999
 (310) 11-14230
 (320) 19.02.1999
 (330) JP

7 (511) 12

(511) 12 - Automobily, ich súčasti a inštalácia, dvojkolesové motorové vozidlá a bicykle, ich časti a inštalácia; hnacie stroje automobilov, motory a hnacie stroje do iných pozemných vozidiel (okrem ich častí), závesné systémy na automobily, tlmiče otrasov a pružiny na pozemné vozidlá, hriadele a nápravy na pozemné vozidlá, ložiská a spojky hriadeľov na pozemných vozidiel, prevody, ozubené prevody a ozubené súkolesia pozemných vozidiel, brzdy do pozemných vozidiel, motory do pozemných vozidiel na striedavý prúd (okrem ich častí), motory do pozemných vozidiel na jednosmerný prúd (okrem ich častí), poplašné zariadenia proti krádeži pre vozidlá.

(540) **TRIBUTE**

(732) **MAZDA Motor Corporation**, 3-1, Shinchi, Fuchu-Cho, Aki-Gun, Hiroshima-Ken, JP;
 (740) Patentservis Bratislava, a. s., Bratislava, SK;

(210) 1794-99
 (220) 16.07.1999

7 (511) 5

(511) 5 - Antivírusové farmaceutické prípravky.

(540) **VIDEX EC**

(732) **BRISTOL-MYERS SQUIBB BELGIUM**, Chaussée de la Hulpe 185, Bruxelles, B-1170, BE;
 (740) Tomeš Pavol, Ing., Bratislava, SK;

(210) 1795-99
 (220) 19.07.1999
 (310) 75/624,523
 (320) 21.01.1999
 (330) US

7 (511) 9, 19, 20, 24, 42

(511) 9 - Počítačový softvér na projektovanie, navrhovanie a plánovanie kancelárií, na kancelárske projektovanie a plánovanie, počítačový softvér týkajúci sa plánovania priestoru, potreby zariadení, ich umiestnenie a pod.

19 - Nekomové stenové panely a priečkové systémy do uzavretého priestoru, miestností.

20 - Nábytok do kancelárií, bytov a na ostatné využitie v domácnosti.

24 - Látky na záclony, záclonoviny, záclony, bytový textil, poťahové látky, súkno.

42 - Konzultačné služby vzťahujúce sa na projektovanie, navrhovanie a plánovanie kancelárií, na kancelárske projektovanie, navrhovanie, na plánovanie priestoru, navrhovanie a rozmiestňovanie predmetov a zariadení v priestore a podobne.

(540)



(732) **Herman Miller Inc.**, a corporation of the State of Michigan, USA, 855 East Main Avenue, 49464 Zeeland, Michigan, US;

(740) Obertáš Július, Ing., Bratislava, SK;

(210) 1945-99
 (220) 03.08.1999

7 (511) 9, 16, 35, 38, 39, 41, 42

(511) 9 - Nahraté nosiče informácií, dát, zvuku a obrazu; elektronické publikácie najmä s obsahom reportáží, správ, informácií; elektronické zoznamy a adresáre; elektronicky šírené informačné materiály, časopisy, knihy, obchodné a odborné publikácie.

16 - Tlačoviny a polygrafické výrobky; periodická a neperiodická tlač, najmä časopisy, noviny, prílohy novín, knihy, prospekty, letáky, brožúry, katalógy, zoznamy, adresáre, programy, plagáty, fotografie, pohľadnice, kalendáre; knižárske výrobky; propagačné materiály a predmety z papiera a plastických hmôt, najmä brožúry, letáky, obtačky, pexesá; obalový materiál z papiera a plastických hmôt; tlačiarne typy a štočky; ozdobné predmety z papiera.

35 - Reklamná, inzertná a propagačná činnosť; informačný servis; multimediálna reklama na počítačovej komunikačnej sieti; prenájom reklamného času na všetkých komunikačných prostriedkoch; prenájom reklamných plôch; usporadúvanie reklamných a obchodných výstav a predvádzacích akcií tovarov a služieb; distribúcia tovarov na reklamné účely; sprostredkovanie obchodu s tovarmi; pomoc pri riadení obchodu; vydávanie reklamných materiálov; konzultačná a poradenská činnosť v oblasti obchodu, výskumu trhu, propagácie, reklamy a podnikania; sprostredkovanie v uvedených činnostiach.

38 - Šírenie správ, informácií prostredníctvom informačných sietí; poskytovanie interaktívneho elektronického, zvukového a obrazového spojenia; informačné služby zverejňované cez sieťový distribučný systém, prostredníctvom neho alebo pomocou sieťového distribučného systému; sprostredkovanie v uvedených činnostiach.

39 - Distribučná činnosť v odbore zábavných, odborných a vzdelávacích tlačovín, publikácií, správ a informácií vrátane ich expedície; sprostredkovanie v uvedených činnostiach.

41 - Vydavateľská činnosť, najmä vydávanie časopisov a iných periodických publikácií; organizovanie odborných akcií, školení, kurzov, prednášok, konferencií, súťaží a spoločenských akcií;

usporadúvanie kultúrnych výstav, nakladateľská, vydavateľská činnosť v odbore zábavných, odborných, spravodajských a vzdelávacích tlačovín, publikácií, správ a informácií, zvukových a audiovizuálnych nosičov; produkčná a agentúrna činnosť v oblasti zábavy, výchovy a kultúry; usporadúvanie zábavných súťaží, záujmových klubov a spoločenských akcií; poskytovanie elektronických publikácií (on-line) bez možnosti kopírovania; sprostredkovanie v uvedených činnostiach.

42 - Fotografovanie; fotografické reportáže; grafika; grafický dizajn; poradenstvo v oblasti autorských práv; spravovanie autorských práv; polygrafické služby všetkých druhov, najmä tlačiarenské; odborné poradenstvo s výnimkou obchodného a podnikateľského; usporadúvanie výstav; sprostredkovanie v uvedených činnostiach.

(540)

UROB SI sám

(732) U. S. S., s. r. o., Kutlíkova 17, 852 54 Bratislava, SK;

(740) Hojčuš Peter, Ing., Bratislava, SK;

(210) 1946-99

(220) 03.08.1999

7 (511) 9, 16, 35, 38, 39, 41, 42

(511) 9 - Nahraté nosiče informácií, dát, zvuku a obrazu; elektronické publikácie, najmä s obsahom reportáží, správ, informácií; elektronické zoznamy a adresáre; elektronicky šírené informačné materiály, časopisy, knihy, obchodné a odborné publikácie.

16 - Tlačoviny a polygrafické výrobky; periodická a neperiodická tlač, najmä časopisy, noviny, prílohy novín, knihy, prospekty, letáky, brožúry, katalógy, zoznamy, adresáre, programy, plagáty, fotografie, pohľadnice, kalendáre; knihárske výrobky; propagačné materiály a predmety z papiera a plastických hmôt, najmä brožúry, letáky, obťažky, pexesá; obalový materiál z papiera a plastických hmôt; tlačiarne typy a štočky; ozdobné predmety z papiera.

35 - Reklamná, inzertná a propagačná činnosť; informačný servis; multimediálna reklama na počítačovej komunikačnej sieti; prenájom reklamného času na všetkých komunikačných prostriedkoch; prenájom reklamných plôch; usporadúvanie reklamných a obchodných výstav a predvážacích akcií tovarov a služieb; distribúcia tovarov na reklamné účely; sprostredkovanie obchodu s tovarmi; pomoc pri riadení obchodu; vydávanie reklamných materiálov; konzultačná a poradenská činnosť v oblasti obchodu, výskumu trhu, propagácie, reklamy a podnikania; sprostredkovanie v uvedených činnostiach.

38 - Šírenie správ, informácií prostredníctvom informačných sietí; poskytovanie interaktívneho elektronického, zvukového a obrazového spojenia; informačné služby zverejňované cez sieťový distribučný systém, jeho prostredníctvom alebo

pomocou sieťového distribučného systému; sprostredkovanie v uvedených činnostiach.

39 - Distribučná činnosť v odbore zábavných, odborných a vzdelávacích tlačovín, publikácií, správ a informácií vrátane ich expedície; sprostredkovanie v uvedených činnostiach.

41 - Vydavateľská činnosť, najmä vydávanie časopisov a iných periodických publikácií; organizovanie odborných akcií, školení, kurzov, prednášok, konferencií, súťaží a spoločenských akcií; usporadúvanie kultúrnych výstav, nakladateľská, vydavateľská činnosť v odbore zábavných, odborných, spravodajských a vzdelávacích tlačovín, publikácií, správ a informácií, zvukových a audiovizuálnych nosičov; produkčná a agentúrna činnosť v oblasti zábavy, výchovy a kultúry; usporadúvanie zábavných súťaží, záujmových klubov a spoločenských akcií; poskytovanie elektronických publikácií (on-line) bez možnosti kopírovania; sprostredkovanie v uvedených činnostiach.

42 - Fotografovanie; fotografické reportáže; grafika; grafický dizajn; poradenstvo v oblasti autorských práv; spravovanie autorských práv; polygrafické služby všetkých druhov, najmä tlačiarenské; odborné poradenstvo s výnimkou obchodného a podnikateľského; usporadúvanie výstav; sprostredkovanie v uvedených činnostiach.

(540) **UROB SI SÁM**

(732) U. S. S., s. r. o., Kutlíkova 17, 852 54 Bratislava, SK;

(740) Hojčuš Peter, Ing., Bratislava, SK;

(210) 1947-99

(220) 03.08.1999

7 (511) 9, 16, 35, 38, 39, 41, 42

(511) 9 - Nahraté nosiče informácií, dát, zvuku a obrazu; elektronické publikácie, najmä s obsahom reportáží, správ, informácií; elektronické zoznamy a adresáre; elektronicky šírené informačné materiály, časopisy, knihy, obchodné a odborné publikácie.

16 - Tlačoviny a polygrafické výrobky; periodická a neperiodická tlač, najmä časopisy, noviny, prílohy novín, knihy, prospekty, letáky, brožúry, katalógy, zoznamy, adresáre, programy, plagáty, fotografie, pohľadnice, kalendáre; knihárske výrobky; propagačné materiály a predmety z papiera a plastických hmôt, najmä brožúry, letáky, obťažky, pexesá; obalový materiál z papiera a plastických hmôt; tlačiarne typy a štočky; ozdobné predmety z papiera.

35 - Reklamná, inzertná a propagačná činnosť; informačný servis; multimediálna reklama na počítačovej komunikačnej sieti; prenájom reklamného času na všetkých komunikačných prostriedkoch; prenájom reklamných plôch; usporadúvanie reklamných a obchodných výstav a predvážacích akcií tovarov a služieb; distribúcia tovarov na reklamné účely; sprostredkovanie obchodu s tovarmi; pomoc pri riadení obchodu; vydávanie reklamných materiálov; konzultačná a poradenská činnosť v oblasti obchodu, výskumu trhu, propagácie, reklamy a podnikania; sprostredkovanie v u-

vedených činnostiach.

38 - Šírenie správ, informácií prostredníctvom informačných sietí; poskytovanie interaktívneho elektronického, zvukového a obrazového spojenia; informačné služby zverejňované cez sieťový distribučný systém, jeho prostredníctvom alebo pomocou sieťového distribučného systému; sprostredkovanie v uvedených činnostiach.

39 - Distribučná činnosť v odbore zábavných, odborných a vzdelávacích tlačovín, publikácií, správ a informácií vrátane ich expedície; sprostredkovanie v uvedených činnostiach.

41 - Vydavateľská činnosť, najmä vydávanie časopisov a iných periodických publikácií; organizovanie odborných akcií, školení, kurzov, prednášok, konferencií, súťaží a spoločenských akcií; usporadúvanie kultúrnych výstav, nakladateľská, vydavateľská činnosť v odbore zábavných, odborných, spravodajských a vzdelávacích tlačovín, publikácií, správ a informácií, zvukových a audiovizuálnych nosičov; produkčná a agentúrna činnosť v oblasti zábavy, výchovy a kultúry; usporadúvanie zábavných súťaží, záujmových klubov a spoločenských akcií; poskytovanie elektronických publikácií (on-line) bez možnosti kopírovania; sprostredkovanie v uvedených činnostiach.

42 - Fotografovanie; fotografické reportáže; grafika; grafický dizajn; poradenstvo v oblasti autorských práv; spravovanie autorských práv; polygrafické služby všetkých druhov, najmä tlačiarenské; odborné poradenstvo s výnimkou obchodného a podnikateľského; usporadúvanie výstav; sprostredkovanie v uvedených činnostiach.

(540) **EUROSKOP**

(732) **EUROSKOP, a. s., Bratislava**, Pribinova 25, 819 37 Bratislava, SK;

(740) Hojčuš Peter, Ing., Bratislava, SK;

(210) 1948-99

(220) 03.08.1999

7 (511) 9, 16, 35, 38, 39, 41, 42

(511) 9 - Nahraté nosiče informácií, dát, zvuku a obrazu; elektronické publikácie, najmä s obsahom reportáží, správ, informácií; elektronické zoznamy a adresáre; elektronicky šírené informačné materiály, časopisy, knihy, obchodné a odborné publikácie.

16 - Tlačoviny a polygrafické výrobky; periodická a neperiodická tlač, najmä časopisy, noviny, prílohy novín, knihy, prospekty, letáky, brožúry, katalógy, zoznamy, adresáre, programy, plagáty, fotografie, pohľadnice, kalendáre; knihárske výrobky; propagačné materiály a predmety z papiera a plastických hmôt, najmä brožúry, letáky, obťažky, pexesá; obalový materiál z papiera a plastických hmôt; tlačiarne typy a štočky; ozdobné predmety z papiera.

35 - Reklamná, inzertná a propagačná činnosť; informačný servis; multimedialna reklama na počítačovej komunikačnej sieti; prenájom reklamného času na všetkých komunikačných prostriedkoch; prenájom reklamných plôch; usporadúvanie reklamných a obchodných výstav a predvážacích

akcií tovarov a služieb; distribúcia tovarov na reklamné účely; sprostredkovanie obchodu s tovarmi; pomoc pri riadení obchodu; vydávanie reklamných materiálov; konzultačná a poradenská činnosť v oblasti obchodu, výskumu trhu, propagácie, reklamy a podnikania; sprostredkovanie v uvedených činnostiach.

38 - Šírenie správ, informácií prostredníctvom informačných sietí; poskytovanie interaktívneho elektronického, zvukového a obrazového spojenia; informačné služby zverejňované cez sieťový distribučný systém, jeho prostredníctvom alebo pomocou sieťového distribučného systému; sprostredkovanie v uvedených činnostiach.

39 - Distribučná činnosť v odbore zábavných, odborných a vzdelávacích tlačovín, publikácií, správ a informácií vrátane ich expedície; sprostredkovanie v uvedených činnostiach.

41 - Vydavateľská činnosť, najmä vydávanie časopisov a iných periodických publikácií; organizovanie odborných akcií, školení, kurzov, prednášok, konferencií, súťaží a spoločenských akcií; usporadúvanie kultúrnych výstav, nakladateľská, vydavateľská činnosť v odbore zábavných, odborných, spravodajských a vzdelávacích tlačovín, publikácií, správ a informácií, zvukových a audiovizuálnych nosičov; produkčná a agentúrna činnosť v oblasti zábavy, výchovy a kultúry; usporadúvanie zábavných súťaží, záujmových klubov a spoločenských akcií; poskytovanie elektronických publikácií (on-line) bez možnosti kopírovania; sprostredkovanie v uvedených činnostiach.

42 - Fotografovanie; fotografické reportáže; grafika; grafický dizajn; poradenstvo v oblasti autorských práv; spravovanie autorských práv; polygrafické služby všetkých druhov, najmä tlačiarenské; odborné poradenstvo s výnimkou obchodného a podnikateľského; usporadúvanie výstav; sprostredkovanie v uvedených činnostiach.

(540) **RODINA**

(732) **EUROSKOP, a. s., Bratislava**, Pribinova 25, 819 37 Bratislava, SK;

(740) Hojčuš Peter, Ing., Bratislava, SK;

(210) 1950-99

(220) 03.08.1999

7 (511) 9, 16, 35, 38, 39, 41, 42

(511) 9 - Nahraté nosiče informácií, dát, zvuku a obrazu; elektronické publikácie, najmä s obsahom reportáží, správ, informácií; elektronické zoznamy a adresáre; elektronicky šírené informačné materiály, časopisy, knihy, obchodné a odborné publikácie.

16 - Tlačoviny a polygrafické výrobky; periodická a neperiodická tlač, najmä časopisy, noviny, prílohy novín, knihy, prospekty, letáky, brožúry, katalógy, zoznamy, adresáre, programy, plagáty, fotografie, pohľadnice, kalendáre; knihárske výrobky; propagačné materiály a predmety z papiera a plastických hmôt, najmä brožúry, letáky, obťažky, pexesá; obalový materiál z papiera a plastických hmôt; tlačiarne typy a štočky; ozdobné predmety z papiera.

35 - Reklamná, inzertná a propagačná činnosť; informačný servis; multimediálna reklama na počítačovej komunikačnej sieti; prenájom reklamného času na všetkých komunikačných prostriedkoch; prenájom reklamných plôch; usporadúvanie reklamných a obchodných výstav a predvážacích akcií tovarov a služieb; distribúcia tovarov na reklamné účely; sprostredkovanie obchodu s tovarmi; pomoc pri riadení obchodu; vydávanie reklamných materiálov; konzultačná a poradenská činnosť v oblasti obchodu, výskumu trhu, propagácie, reklamy a podnikania; sprostredkovanie v uvedených činnostiach.

38 - Šírenie správ, informácií prostredníctvom informačných sietí; poskytovanie interaktívneho elektronického, zvukového a obrazového spojenia; informačné služby zverejňované cez sieťový distribučný systém, jeho prostredníctvom alebo pomocou sieťového distribučného systému; sprostredkovanie v uvedených činnostiach.

39 - Distribučná činnosť v odbore zábavných, odborných a vzdelávacích tlačovín, publikácií, správ a informácií vrátane ich expedície; sprostredkovanie v uvedených činnostiach.

41 - Vydavateľská činnosť, najmä vydávanie časopisov a iných periodických publikácií; organizovanie odborných akcií, školení, kurzov, prednášok, konferencií, súťaží a spoločenských akcií; usporadúvanie kultúrnych výstav, nakladateľská, vydavateľská činnosť v odbore zábavných, odborných, spravodajských a vzdelávacích tlačovín, publikácií, správ a informácií, zvukových a audiovizuálnych nosičov; produkčná a agentúrna činnosť v oblasti zábavy, výchovy a kultúry; usporadúvanie zábavných súťaží, záujmových klubov a spoločenských akcií; poskytovanie elektronických publikácií (on-line) bez možnosti kopírovania; sprostredkovanie v uvedených činnostiach.

42 - Fotografovanie; fotografické reportáže; grafika; grafický dizajn; poradenstvo v oblasti autorských práv; spravovanie autorských práv; polygrafické služby všetkých druhov, najmä tlačiarenské; odborné poradenstvo s výnimkou obchodného a podnikateľského; usporadúvanie výstav; sprostredkovanie v uvedených činnostiach.

(540) **MINI TELE**

(732) **EUROSKOP, a. s., Bratislava**, Pribinova 25, 819 37 Bratislava, SK;

(740) Hojčuš Peter, Ing., Bratislava, SK;

(210) 1951-99

(220) 03.08.1999

7 (511) 9, 16, 35, 38, 39, 41, 42

(511) 9 - Nahraté nosiče informácií, dát, zvuku a obrazu; elektronické publikácie, najmä s obsahom reportáží, správ, informácií; elektronické zoznamy a adresáre; elektronicky šírené informačné materiály, časopisy, knihy, obchodné a odborné publikácie.

16 - Tlačoviny a polygrafické výrobky; periodická a neperiodická tlač, najmä časopisy, noviny, prílohy novín, knihy, prospekty, letáky, brožúry, katalógy, zoznamy, adresáre, programy, plagáty,

fotografie, pohľadnice, kalendáre; knižárske výrobky; propagačné materiály a predmety z papiera a plastických hmôt, najmä brožúry, letáky, oblačky, pexesá; obalový materiál z papiera a plastických hmôt; tlačiarenské typy a štočky; ozdobné predmety z papiera.

35 - Reklamná, inzertná a propagačná činnosť; informačný servis; multimediálna reklama na počítačovej komunikačnej sieti; prenájom reklamného času na všetkých komunikačných prostriedkoch; prenájom reklamných plôch; usporadúvanie reklamných a obchodných výstav a predvážacích akcií tovarov a služieb; distribúcia tovarov na reklamné účely; sprostredkovanie obchodu s tovarmi; pomoc pri riadení obchodu; vydávanie reklamných materiálov; konzultačná a poradenská činnosť v oblasti obchodu, výskumu trhu, propagácie, reklamy a podnikania; sprostredkovanie v uvedených činnostiach.

38 - Šírenie správ, informácií prostredníctvom informačných sietí; poskytovanie interaktívneho elektronického, zvukového a obrazového spojenia; informačné služby zverejňované cez sieťový distribučný systém, jeho prostredníctvom alebo pomocou sieťového distribučného systému; sprostredkovanie v uvedených činnostiach.

39 - Distribučná činnosť v odbore zábavných, odborných a vzdelávacích tlačovín, publikácií, správ a informácií vrátane ich expedície; sprostredkovanie v uvedených činnostiach.

41 - Vydavateľská činnosť, najmä vydávanie časopisov a iných periodických publikácií; organizovanie odborných akcií, školení, kurzov, prednášok, konferencií, súťaží a spoločenských akcií; usporadúvanie kultúrnych výstav, nakladateľská, vydavateľská činnosť v odbore zábavných, odborných, spravodajských a vzdelávacích tlačovín, publikácií, správ a informácií, zvukových a audiovizuálnych nosičov; produkčná a agentúrna činnosť v oblasti zábavy, výchovy a kultúry; usporadúvanie zábavných súťaží, záujmových klubov a spoločenských akcií; poskytovanie elektronických publikácií (on-line) bez možnosti kopírovania; sprostredkovanie v uvedených činnostiach.

42 - Fotografovanie; fotografické reportáže; grafika; grafický dizajn; poradenstvo v oblasti autorských práv; spravovanie autorských práv; polygrafické služby všetkých druhov, najmä tlačiarenské; odborné poradenstvo s výnimkou obchodného a podnikateľského; usporadúvanie výstav; sprostredkovanie v uvedených činnostiach.

(540) **FILM FAN**

(732) **EUROSKOP, a. s., Bratislava**, Pribinova 25, 819 37 Bratislava, SK;

(740) Hojčuš Peter, Ing., Bratislava, SK;

(210) 1952-99

(220) 03.08.1999

7 (511) 9, 16, 35, 38, 39, 41, 42

(511) 9 - Nahraté nosiče informácií, dát, zvuku a obrazu; elektronické publikácie, najmä s obsahom reportáží, správ, informácií; elektronické zoznamy a adresáre; elektronicky šírené informačné materiály,

ly, časopisy, knihy, obchodné a odborné publikácie.

16 - Tlačoviny a polygrafické výrobky; periodická a neperiodická tlač, najmä časopisy, noviny, prílohy novin, knihy, prospekty, letáky, brožúry, katalógy, zoznamy, adresáre, programy, plagáty, fotografie, pohľadnice, kalendáre; knihárske výrobky; propagačné materiály a predmety z papiera a plastických hmôt, najmä brožúry, letáky, obťažky, pexesá; obalový materiál z papiera a plastických hmôt; tlačiarne typy a štočky; ozdobné predmety z papiera.

35 - Reklamná, inzertná a propagačná činnosť; informačný servis; multimediálna reklama na počítačovej komunikačnej sieti; prenájom reklamného času na všetkých komunikačných prostriedkoch; prenájom reklamných plôch; usporadúvanie reklamných a obchodných výstav a predvádzacích akcií tovarov a služieb; distribúcia tovarov na reklamné účely; sprostredkovanie obchodu s tovarmi; pomoc pri riadení obchodu; vydávanie reklamných materiálov; konzultačná a poradenská činnosť v oblasti obchodu, výskumu trhu, propagácie, reklamy a podnikania; sprostredkovanie v uvedených činnostiach.

38 - Šírenie správ, informácií prostredníctvom informačných sietí; poskytovanie interaktívneho elektronického, zvukového a obrazového spojenia; informačné služby zverejňované cez sieťový distribučný systém, jeho prostredníctvom alebo pomocou sieťového distribučného systému; sprostredkovanie v uvedených činnostiach.

39 - Distribučná činnosť v odbore zábavných, odborných a vzdelávacích tlačovín, publikácií, správ a informácií vrátane ich expedície; sprostredkovanie v uvedených činnostiach.

41 - Vydavateľská činnosť, najmä vydávanie časopisov a iných periodických publikácií; organizovanie odborných akcií, školení, kurzov, prednášok, konferencií, súťaží a spoločenských akcií; usporadúvanie kultúrnych výstav, nakladateľská, vydavateľská činnosť v odbore zábavných, odborných, spravodajských a vzdelávacích tlačovín, publikácií, správ a informácií, zvukových a audiovizuálnych nosičov; produkčná a agentúrna činnosť v oblasti zábavy, výchovy a kultúry; usporadúvanie zábavných súťaží, záujmových klubov a spoločenských akcií; poskytovanie elektronických publikácií (on-line) bez možnosti kopírovania; sprostredkovanie v uvedených činnostiach.

42 - Fotografovanie; fotografické reportáže; grafika; grafický dizajn; poradenstvo v oblasti autorských práv; spravovanie autorských práv; polygrafické služby všetkých druhov, najmä tlačiarenskú; odborné poradenstvo s výnimkou obchodného a podnikateľského; usporadúvanie výstav; sprostredkovanie v uvedených činnostiach.

(540) **ŽIVOT**

(732) **EUROSKOP, a. s., Bratislava**, Pribinova 25, 819 37 Bratislava, SK;

(740) Hojčuš Peter, Ing., Bratislava, SK;

(210) 1953-99

(220) 03.08.1999

7 (511) 9, 16, 35, 38, 39, 41, 42

(511) 9 - Nahraté nosiče informácií, dát, zvuku a obrazu; elektronické publikácie, najmä s obsahom reportáží, správ, informácií; elektronické zoznamy a adresáre; elektronicky šírené informačné materiály, časopisy, knihy, obchodné a odborné publikácie.

16 - Tlačoviny a polygrafické výrobky; periodická a neperiodická tlač, najmä časopisy, noviny, prílohy novin, knihy, prospekty, letáky, brožúry, katalógy, zoznamy, adresáre, programy, plagáty, fotografie, pohľadnice, kalendáre; knihárske výrobky; propagačné materiály a predmety z papiera a plastických hmôt, najmä brožúry, letáky, obťažky, pexesá; obalový materiál z papiera a plastických hmôt; tlačiarne typy a štočky; ozdobné predmety z papiera.

35 - Reklamná, inzertná a propagačná činnosť; informačný servis; multimediálna reklama na počítačovej komunikačnej sieti; prenájom reklamného času na všetkých komunikačných prostriedkoch; prenájom reklamných plôch; usporadúvanie reklamných a obchodných výstav a predvádzacích akcií tovarov a služieb; distribúcia tovarov na reklamné účely; sprostredkovanie obchodu s tovarmi; pomoc pri riadení obchodu; vydávanie reklamných materiálov; konzultačná a poradenská činnosť v oblasti obchodu, výskumu trhu, propagácie, reklamy a podnikania; sprostredkovanie v uvedených činnostiach.

38 - Šírenie správ, informácií prostredníctvom informačných sietí; poskytovanie interaktívneho elektronického, zvukového a obrazového spojenia; informačné služby zverejňované cez sieťový distribučný systém, jeho prostredníctvom alebo pomocou sieťového distribučného systému; sprostredkovanie v uvedených činnostiach.

39 - Distribučná činnosť v odbore zábavných, odborných a vzdelávacích tlačovín, publikácií, správ a informácií vrátane ich expedície; sprostredkovanie v uvedených činnostiach.

41 - Vydavateľská činnosť, najmä vydávanie časopisov a iných periodických publikácií; organizovanie odborných akcií, školení, kurzov, prednášok, konferencií, súťaží a spoločenských akcií; usporadúvanie kultúrnych výstav, nakladateľská, vydavateľská činnosť v odbore zábavných, odborných, spravodajských a vzdelávacích tlačovín, publikácií, správ a informácií, zvukových a audiovizuálnych nosičov; produkčná a agentúrna činnosť v oblasti zábavy, výchovy a kultúry; usporadúvanie zábavných súťaží, záujmových klubov a spoločenských akcií; poskytovanie elektronických publikácií (on-line) bez možnosti kopírovania; sprostredkovanie v uvedených činnostiach.

42 - Fotografovanie; fotografické reportáže; grafika; grafický dizajn; poradenstvo v oblasti autorských práv; spravovanie autorských práv; polygrafické služby všetkých druhov, najmä tlačiarenskú; odborné poradenstvo s výnimkou obchodného a podnikateľského; usporadúvanie výstav; sprostredkovanie v uvedených činnostiach.

(540) **EUROTELEVÍZIA**(732) **EUROSKOP, a. s., Bratislava**, Pribinova 25,
819 37 Bratislava, SK;

(740) Hojčuš Peter, Ing., Bratislava, SK;

(210) 1956-99

(220) 03.08.1999

7 (511) 7, 12, 28, 35, 37, 42

(511) 7 - Dopravné, zdvíhacie a manipulačné stroje a zariadenia s mechanickým, pneumatickým a hydraulickým pohonom vrátane tých, ktoré sú umiestnené na vozidlách.

12 - Vozidlá na voľný čas, vozidlá s alternatívnym pohonom, hydraulické a pneumatické obvody na vozidlá.

28 - Hračky, najmä modely a makety.

35 - Sprostredkovacia činnosť v oblasti obchodu s tovarmi.

37 - Sprostredkovanie montáže, opráv, rekonštrukcií a stavby zdvíhacích, dopravných a manipulačných strojov a zariadení, strojov a zariadení s mechanickým, pneumatickým a hydraulickým pohonom, sprostredkovanie zámočníckych prác patriacich do tejto triedy.

42 - Poradenská činnosť v oblasti strojárstva, sprostredkovanie projektových, konštrukčných a vývojových prác, sprostredkovanie technicko-ekonomických štúdií, sprostredkovanie koncepčných riešení v oblasti strojárstva.

(540)

PANOBA(732) **Klubert Ján, Ing.**, Moravská 1, 831 03 Bratislava, SK;

(740) Hojčuš Peter, Ing., Bratislava, SK;

(210) 1958-99

(220) 03.08.1999

7 (511) 16

(511) 16 - Časopisy, periodiká, knihy, tlačoviny, knihársky materiál, fotografie, papiernický tovar, lepidlá pre papieriectvo alebo domácnosť, štetce, písacie stroje a kancelárske potreby (s výnimkou nábytku), inštruktážne a učebné pomôcky (s výnimkou prístrojov), plastové materiály na balenie (nezaraďené do iných tried), hracie karty, tlačiarenské typy, tlačiarenské štočky.

(540) **COSMOGIRL!**(732) **HEARST COMMUNICATIONS, INC.**, 959
Eighth Avenue, New York, New York 10019, US;

(740) Rott, Růžička & Guttman, v. o. s., Bratislava, SK;

(210) 1959-99

(220) 03.08.1999

7 (511) 42

(511) 35 - Auditorské služby.

36 - Daňové poradenstvo.

(540)

BMBPartners
TAX & AUDIT

(591) sivá, tehlovo-červená, biela

(732) **BMB Partners, k. s.**, Šulekova 68, 811 03
Bratislava, SK;

(740) Csekesová Erika, JUDr., Bratislava, SK;

(210) 2039-99

(220) 13.08.1999

7 (511) 6, 19

(511) 6 - Kovové stropné dlaždice, obklady, panely a kovové stavebné materiály na stropy; stropné závesné systavy patriace do triedy 6.

19 - Nekovové stropné dlaždice, obklady, panely a nekovové stavebné materiály na stropy.

(540)

Armstrong(732) **ARMSTRONG WORLD INDUSTRIES, INC.**, spoločnosť zriadená podľa zákonov štátu Pennsylvania, Liberty & Charlotte Streets, Lancaster, Pennsylvania 17603, US;

(740) Bezák Marián, Ing., Bratislava, SK;

(210) 2174-99

(220) 25.08.1999

7 (511) 5

(511) 5 - Farmaceutické prípravky; doplnky racionálnej výživy; vitamínové prípravky.

(540) **Q-Gel**(732) **Tishcon Corp.**, World Headquarters, 30 New
York Avenue, Westbury NY 11590, US;

(740) Brichtová Tatiana, JUDr., Bratislava, SK;

(210) 2192-99

(220) 26.08.1999

7 (511) 35, 36

(511) 35 - Auditorské služby.

36 - Daňové poradenstvo.

(540)

BMBPartners
TAX & AUDIT(732) **BMB Partners, k. s.**, Šulekova 68, 811 03
Bratislava, SK;

(740) Csekesová Erika, JUDr., Bratislava, SK;

(210) 2285-99

(220) 03.09.1999

7 (511) 24, 25, 40

(511) 24 - Textilie; tkaniny.

25 - Obuv; športová obuv; topánky; pokrývky hlavy; čiapky; klobúky; konfekcia; oblečenie; odevy; športové oblečenie; vrchné ošatenie.

40 - Úprava a spracovanie textilu a textílií; výroba športového oblečenia.

(540) **AQUA SHELL**

(732) **AES Properties Corp.**, 5 Burlington Square, Burlington, VT 05401, US;

(740) Brichtová Tatiana, JUDr., Bratislava, SK;

(210) 2310-99

(220) 06.09.1999

7 (511) 20, 35

(511) 20 - Lavičky, najmä s reklamnou plochou.

35 - Činnosť reklamnej agentúry; sprostredkovanie obchodu s tovarom.

(540)



(732) **Harok Dušan, AD - Net**, Fr. Červeného 165, 107 00 Praha 10, CZ

(740) Kajabová Monika, JUDr., Bratislava, SK;

(210) 2370-99

(220) 16.09.1999

7 (511) 9, 18

(511) 9 - Prenosné obaly na kompaktné disky a kazety.

18 - Tašky patriace do triedy 18, najmä cestovné tašky, kabelky, nákupné tašky, aktovky, kufriky s toaletnými potrebami, peňaženky, dáždníky, kufriky na dokumenty, športové tašky, batohy, obaly na odevy.

(540)



(732) **Viacom International Inc.**, spoločnosť zriadená podľa zákonov štátu Delaware, 1515 Broadway, New York, New York, US;

(740) Žovicová Viera, Mgr., Bratislava, SK;

(210) 2385-99

(220) 17.09.1999

7 (511) 25

(511) 25 - Baretky, osobná bielizeň, bielizeň pohlcujúca pot, bielizeň zabraňujúca poteniu, boa (kožušinová alebo perová ozdoba okolo krku), body - bielizeň, korzety - bielizeň, bundy, cyklistické oblečenie, cylindre, čelenky, čiapky, chrániče uší - proti chladu ako pokrývka hlavy, detská výbavička, detské nohavičky; detské textilné plienky, dreváky, espadrily (sandále s plátenným zvrškom), futbalová obuv, štople na futbalovú obuv, futbalové topánky, gabardénové plášte, galoše, gamaše, golliere, gymnastické cvičky, kabáty, kapucne, klobúkové kostry, klobúky, kombiné, kombinézy -

oblečenie, kombinézy na vodné lyžovanie, konfekcia, korzety, kostýmy, obleky, košeľe, košeľové sedlá, kovové časti na obuv, kožušinové štóly, kožušiny (oblečenie), krátke kabátiky, krátke teplé kabáty s kapucňou, krátke peleríny, krátke, jazdecké alebo spodné nohavice, kravaty, kúpacie čiapky, kúpacie plášte, obuv na kúpanie, šľapky na kúpanie, livreje, lyžiarske topánky, manipuly, manžety, oblečenie pre motoristov, nánožníky (nie elektricky vyhrievané), náprsenky, nohavice, oblečenie, lyžiarska obuv, prešívacie remienky na obuv, obuv na spájanie zvrškov a podošiev šitej obuvi, špičky na obuv, obuv, odevy, opasky, palčiaci, pančuchy, pančuchy absorbujúce pot, pančuchové nohavice, pánske podväzky, pánske spodky, oblečenie z papiera, papuče, päty pančúch, peleríny, krátke peleríny, palčiaci, plášte, dámske plášte lemované kožušinou, kúpacie plášte, dámske plavky, pánske plavky, plážová obuv, plážové oblečenie, pletené svetre, pleteniny - oblečenie, podbradníky nie z papiera, podošvy na obuv, podpätky, podpätky na obuv, podpinky, podprsenky, podšívky (ako konfekcia), podšívky (časti odevov), podväzky, podväzky na ponožky, ponožky, potné vložky, pracovné plášte, protišmykové pomôcky na obuv, pulóvre, pyžamá, ramienka na dámskej bielizni, topánkové rámy, rámy na obuv, rúcha, ornáty, rukavice, rukávniky, saká, bundy, sandále, sedlo (košeľe, blúzky alebo dámskych šiat), snímateľné golliere, pánske spodky, spodničky, sukne, šály, šatky, šaty, šerpy, šilty na čiapke, šilty na pokrývky hlavy, šnurovacie topánky, šnurovačky, športová obuv, športové bundy, čiapkové štítky, kožušinové štóly, tielka, tričká, vesty, tógy, celé topánky, topánky, uniformy, vesty, vlnené šály, vnútorné podošvy, vodovzdorné textilie, vrecká na odevy, vrchné ošatenie, zástery, závoje, zvrchníky, zvršky, zvršky topánok, životíky, župan.

(540) **TESCO LONG ISLAND**

(732) **TESCO STORES LIMITED**, Tesco House, Delamare Road, Cheshunt, Waltham Cross, Hertfordshire EN8 9SL, GB;

(740) Suchoňová Katarína, JUDr., Banská Bystrica, SK;

(210) 2386-99

(220) 17.09.1999

7 (511) 25

(511) 25 - Baretky, osobná bielizeň, bielizeň pohlcujúca pot, bielizeň zabraňujúca poteniu, boa (kožušinová alebo perová ozdoba okolo krku), body - bielizeň, korzety - bielizeň, bundy, cyklistické oblečenie, cylindre, čelenky, čiapky, chrániče uší - proti chladu ako pokrývka hlavy, detská výbavička, detské nohavičky; detské textilné plienky, dreváky, espadrily (sandále s plátenným zvrškom), futbalová obuv, štople na futbalovú obuv, futbalové topánky, gabardénové plášte, galoše, gamaše, golliere, gymnastické cvičky, kabáty, kapucne, klobúkové kostry, klobúky, kombiné, kombinézy - oblečenie, kombinézy na vodné lyžovanie, konfekcia, korzety, kostýmy, obleky, košeľe, košeľové sedlá, kovové časti na obuv, kožušinové štóly, kožušiny (oblečenie), krátke kabátiky, krátke tep-

lé kabáty s kapucňou, krátke peleríny, krátke, jazdecké alebo spodné nohavice, kravaty, kúpacie čiapky, kúpacie plášte, obuv na kúpanie, šľapky na kúpanie, livreje, lyžiarske topánky, manipuly, manžety, oblečenie pre motoristov, nánožníky (nie elektricky vyhrievané), náprsenky, nohavice, oblečenie, lyžiarska obuv, prešívacie remienky na obuv, obuv na spájanie zvrškov a podošiev šitej obuvi, špičky na obuv, obuv, odevy, opasky, palčiaci, pančuchy, pančuchy absorbujúce pot, pančuchové nohavice, pánske podväzky, pánske spodky, oblečenie z papiera, papuče, päty pančúch, peleríny, krátke peleríny, palčiaci, plášte, dámske plášte lemované kožušinou, kúpacie plášte, dámske plavky, pánske plavky, plážová obuv, plážové oblečenie, pletené svetre, pleteniny - oblečenie, podbradníky nie z papiera, podošvy na obuv, podpätky, podpätky na obuv, podpinky, podprsienky, podšívky (ako konfekcia), podšívky (časť odevov), podväzky, podväzky na ponožky, ponožky, potné vložky, pracovné plášte, protišmykové pomôcky na obuv, pulóvre, pyžamá, ramienka na dámskej bielizni, topánkové rámy, rámy na obuv, rúcha, ornáty, rukavice, rukávniky, saká, bundy, sandále, sedlo (košele, blúzky alebo dámskych šiat), snímateľné goliere, pánske spodky, spodničky, sukne, šály, šatky, šaty, šerpy, šilty na čiapke, šilty na pokrývky hlavy, šnurovacie topánky, šnurovačky, športová obuv, športové bundy, čiapkové štítky, kožušínové štóly, tielka, tričká, vesty, tógy, celé topánky, topánky, uniformy, vesty, vlnené šály, vnútorne podošvy, vodovzdorné textilie, vrecká na odevy, vrchné ošatenie, zástery, závoje, zvrchníky, zvršky, zvršky topánok, živôtky, župan.

(540) **TESCO CHOICES**

(732) **TESCO STORES LIMITED**, Tesco House, Delamare Road, Cheshunt, Waltham Cross, Hertfordshire EN8 9SL, GB;

(740) Suchoňová Katarína, JUDr., Banská Bystrica, SK;

(210) 2398-99

(220) 20.09.1999

7 (511) 5, 35, 36, 42

(511) 5 - Liečivá na ľudskú spotrebu; chemicko-farmaceutické prípravky, chemické prípravky na lekárske účely, dentifikačné prípravky; dezinfekčné prípravky na hygienické účely; diagnostické prípravky na lekárske účely; farmaceutické prípravky; hormóny na lekárske účely; hygienické vložky; leukoplast; masť na farmaceutické účely; masť na lekárske účely; materiály na zubné odtlačky; medicínálne infúzie; náplasti na lekárske účely; obväzový materiál; prípravky na odtlačky; krvná plazma; sterilizačné prípravky; tinktúry (farmaceutické prípravky); tinktúry na lekárske účely; chirurgické tkaniny, zubné tmely; lepidlá a tmely na umelý chrup; zubné cementy; materiály na plombovanie zubov; vakcíny.

35 - Obchodné alebo podnikateľské informácie; pomoc pri riadení obchodnej činnosti; poradenské služby v obchodnej činnosti; obchodný manažment a podnikové poradenstvo; marketingové štúdiá; podpora predaja (pre tretie osoby); personál-

ne poradenstvo; obchodný prieskum; reklama; vydávanie a aktualizovanie reklamných materiálov; zasielanie reklamných materiálov zákazníkom; sekretárske služby; spracovanie textov.

36 - Finančný a operačný lízing; hypotéky (poskytovanie pôžičiek); kapitálové investície; investovanie kapitálu; kaucie, záruky, ručenie; nákup na splátky (financovanie); pôžičky (financovanie); záručné pôžičky; platenie na splátky.

42 - Farmaceutické poradenstvo; prekladateľské a tlmočnicke služby.

(540)



(732) **FENIX PLUS, a. s.**, Bratislavská cesta 5046, 921 01 Piešťany, SK;

(740) Kajabová Monika, JUDr., Bratislava, SK;

(210) 2452-99

(220) 28.09.1999

(310) 02775/1999

(320) 29.03.1999

(330) CH

7 (511) 16, 27

(511) 16 - Nasiakavé detské podložky z papiera a/alebo celulózy na jedno použitie.

27 - Nasiakavé detské podložky na jedno použitie nie z papiera a/alebo z celulózy

(540) **PAMPERS CARE MATS**

(732) **The Procter & Gamble Company**, spoločnosť zriadená podľa zákonov štátu Ohio, One Procter & Gamble Plaza, Cincinnati, Ohio, US;

(740) Bušová Eva, JUDr., Bratislava, SK;

(210) 2523-99

(220) 08.10.1999

7 (511) 4, 6, 12

(511) 4 - Koks.

6 - Železo ako surovina alebo polotovár, oceľ; valcovaný materiál a výrobky z neho, ako tyče kruhové, šesťhranné, ploché, tvarového prierezu, tyče na výstuž do betónu, oceľové drôty valcované za tepla, oceľové plechy s reliéfom v tvare slzy a ryhy; oceľové rúrky bezšvové a zvarané, rúrky na ťažbu ropy a zemného plynu, výrobky z rúrok, profily tenkostenné otvorené aj uzavreté, oceľové pásy a plechy, odliatky z liatin a ocele; banská oceľová výstuž a jej doplnky, ako oceľové rázpinky, podložné pätky, skrutkové a strmeňové spoje; cestné oceľové zvodidlá, oceľové konštrukcie vrátane dielcov.

12 - Dvojkoľesie bežné aj hnacie koľajových vozidiel, dielce podzostáv koľajových vozidiel rozoberateľné aj nerozoberateľné.

(540)



(732) **NOVÁ HUŤ, a. s.**, Vratimovská 689, 707 02 Ostrava - Kunčice, CZ;

(740) Tomeš Pavol, Ing., Bratislava, SK;

(210) 2558-99

(220) 11.10.1999

7 (511) 7, 9, 41, 42

(511) 7 - Elektronické prístroje a stroje.

9 - Počítačové programy, počítačový softvér, zariadenia na spracovanie údajov, zariadenia a prvky na šifrovanie a dešifrovanie údajov, hardvér a softvér počítačov na overovanie (autentifikáciu) používateľov, softvér počítačov na šifrovanie a dešifrovanie údajov, hardvér a softvér počítačov na ochranu údajov pred neoprávneným prístupom a použitím, zariadenia na prístupové systémy, zariadenia na dochádzkové systémy, prístroje a nástroje na vedecké a laboratórne účely, zariadenia na meranie a detekciu plynov, registračné pokladnice a ich súčasti, elektronické a elektrotechnické prvky a prístroje.

41 - Zabezpečovanie výcvikov, kurzov a školení v oblasti informačnej bezpečnosti, zabezpečovanie výcvikov, kurzov a školení v oblasti mikroelektroniky, zabezpečovanie výcvikov, kurzov a školení v oblasti športu.

42 - Služby v oblasti počítačového programovania, služby v oblasti vedy a priemyslu, služby v oblasti návrhu a programovania hradlových polí, služby v oblasti programovania mikroprocesorov, služby v oblasti návrhu dosiek plošných spojov, služby v oblasti návrhu hybridných integrovaných obvodov, služby v oblasti návrhu elektronických systémov, strojov a prístrojov.

(540)



(732) **MICRONIC, s. r. o.**, Myslava 439, 040 16 Košice, SK;

(210) 2560-99

(220) 11.10.1999

7 (511) 16, 35

(511) 16 - Tlačoviny, knižárske výrobky.

35 - Sprostredkovanie obchodu s tlačovinami a knižárskymi výrobkami, vydávanie obchodných adresárov, reklamná činnosť, obchodný manažment (riadenie), sprostredkovanie reklamy.

41 - Vydávanie periodických a neperiodických tlačovín (publikácií a časopisov).

(540)

Auto *exkluzív*

(732) **KONTAKT/JUVEN, s. r. o.**, Radničná 4, 010 01 Žilina, SK;

(210) 2572-99

(220) 12.10.1999

7 (511) 35, 42

(511) 35 - Poskytovanie technickej pomoci a finančnej podpory pri zakladaní a/alebo činnosti stredísk na vylepšenie (zdokonalenie) domov a domácností.
42 - Služby stredísk na vylepšenie domov a domácností.

(540) **THE HOME DEPOT**

(732) **Homer TLC, Inc.**, 1404 Society Drive, Delaware 19703, US;

(740) Bachratá Magdaléna, Mgr., Bratislava, SK;

(210) 2614-99

(220) 07.12.2000

7 (511) 6, 9

(511) 6 - Plechy a zámočnicke výrobky z nich: plechové skrine na priemyselné účely.

9 - Elektrorozvodné skrine, skrine na inštaláciu elektrorozvádzačov, elektrorozvádzače, skrine elektronickej požiarnej signalizácie, skrine na telefónne ústredne, zabezpečovacie systémy patriace do tejto triedy, skrine elektronickej zabezpečovacej signalizácie.

(540) **PRS II**

(732) **ZVS - ENCO, a. s.**, Štúrova 1, 018 41 Dubnica nad Váhom, SK;

(740) Kováčik Štefan, Ing., Bratislava, SK;

(210) 2742-99

(220) 29.10.1999

7 (511) 1, 31

(511) 1 - Gény na použitie v osivách a semenách.

31 - Osivá a semená.

(540) **EUROTECH**

(732) **MONSANTO COMPANY**, spoločnosť zriadená podľa zákonov štátu Delaware, 800 North Lindbergh Boulevard, St. Louis, Missouri, US;

(740) Bezák Marián, Ing., Bratislava, SK;

(210) 2779-99

(220) 29.10.1999

7 (511) 7

(511) 7 - Snehové pluhy, snehové mobilné stroje na úpravu a údržbu lyžiarskych tratí a pristávacích dráh lyží a ich častí, stroje na utlačanie a úpravu

snehového povlaku lyžiarskych tratí vybavené zariadeniami na vyhladzovanie a ich časti, snehové rotačné pluhy, naberače na odpratávanie snehu, stroje na výrobu snehu a ich časti.

(540) **Pistenbully**

(732) **Leitner S. p. A.**, Via Brennero 34, I-39049 Vipiteno, IT;
(740) Litváková Edita, Ing., Ivanka pri Dunaji, SK;

(210) 2785-99

(220) 02.11.1999

7 (511) 16, 35, 39, 41

(511) 16 - Noviny, časopisy, periodické publikácie, neperiodické publikácie, tlačoviny.

35 - Vydávanie reklamných alebo náborových materiálov.

39 - Distribúcia tlačovín.

41 - Vydavateľská činnosť s výnimkou vydávania reklamných a náborových materiálov.

(540) **NAJLEPŠÍ FUTBALISTA SLOVENSKEJ REPUBLIKY**

(732) **PEREX, a. s.**, Pribinova 25, 810 11 Bratislava, SK;

(210) 2795-99

(220) 02.11.1999

7 (511) 7

(511) 7 - Obrábacie stroje.

(540)

SOTOS

(732) **SOT, spol. s r. o.**, Esterházyovcov 1407, 924 46 Galanta, SK;

(210) 2829-99

(220) 05.11.1999

7 (511) 9, 35, 37, 39, 42

(511) 9 - Energetické systémy riadené počítačom: softvér pre energetické riadiace systémy.

37 - Poskytovanie servisných služieb na údržbu a opravu plynových zariadení, rozvodov a štandardných systémov, konštrukcia, inštalácia a údržba plynových a elektrických rozvodov, kladenie, opravy, údržba, výmena, renovácia a kontrola potrubia a ďalšieho vybavenia, inštalácia izolačných materiálov, oprava ciest a chodníkov.

39 - Ťažba, skladovanie, distribúcia, preprava a dodávka plynu a nafty, služby pri dodávkach energií - distribúcia energie.

35 - Poradenské služby súvisiace s predajom prístrojov a zariadení v oblasti energie, elektriny a plynu.

42 - Poradenské služby súvisiace s energiou, elektrinou a plynom, poradenské služby súvisiace s navrhovaním, inštaláciou a údržbou prístrojov a zariadení v oblasti energie, elektriny a plynu, technické služby patriace do tejto triedy, výskumné a vývojové služby, služby v oblasti prieskumu a ťažby, počítačové programovanie, návrh a vývoj počítačového softvéru vrátane poraden-

ských a konzultačných služieb s týmto spojených, kontrola potrubí a ostatných zariadení v oblasti energie.

(540) **AQUILA**

(732) **UtiliCorp Holdings, Inc.**, 911 Main Street, Suite 3000, Kansas City, Missouri 64105, US;
(740) Patentservis Bratislava, a. s., Bratislava, SK;

(210) 2894-99

(220) 15.11.1999

7 (511) 9, 36, 38, 42

(511) 9 - Magneticky zakódované karty, karty smart, karty s integrovaným obvodom na použitie ako kreditné a debetné karty, karty na ukladanie informácií, bezpečnostné karty, identifikačné, prístupové alebo záznamové; overovače kariet a transakčné terminály na miestach predaja; dekódovacie kľúče a digitálne certifikáty; počítačový hardvér a softvér v odbore bezpečnosti, identifikácie a overovania; počítačové systémy skladajúce sa z počítačového hardvéru, softvéru a periférnych zariadení, ktoré obsahujú kartu smart, overovače kariet smart a softvéru na zabezpečenie bezpečnosti obchodovania a počítačových sietí, na poskytovanie bezpečnosti, na vykonávanie prístupových kontrol a na vykonávanie finančných transakcií prostredníctvom počítačových sietí.

36 - Finančné služby, služby spojené s bankovníctvom, s kartami kreditnými, debetnými, zúčtovacími, na ukladanie informácií a platobnými; služby spojené s elektronickými platbami a autorizáciami transakciami; služby spojené s finančnými transakciami kartami smart, kreditnými kartami, debetnými kartami a ďalšími spôsobmi platieb; bankové služby priamo k zákazníkom - home banking; služby spojené s výplatom hotovosti, s autorizáciou šekov, s elektronickým prevodom finančných prostriedkov, s prevodom peňazí a s miestom predaja; služby finančného manažmentu a konzultačné; služby spojené s predplatenými telefónnymi kartami; poradenské a informačné služby vzťahujúce sa na všetky uvedené služby.

38 - Distribúcia a šírenie informácií cez internet a ďalšie počítačové siete.

42 - Konzultačné služby a služby spojené s testovaním počítačového hardvéru a softvéru.

(540) **CEPS**

(732) **CEPSCO, LLC**, 900, Metro Center Boulevard, Foster City, California 94404, US;
(740) Suchoňová Katarína, JUDr., Banská Bystrica, SK;

(210) 2973-99

(220) 22.11.1999

7 (511) 7, 35, 41

(511) 7 - Ložiská ako časti strojov, valivé ložiská do strojov, klieťky guľkových ložísk, ložiskové komponenty, ako sú krúžky, telieska, vodné pumpy.

35 - Reklama, reklamné agentúry, odborné obchodné poradenstvo, sprostredkovanie obchodu s tovarom, obchodný marketing, distribúcia uvedených tovarov, prenájom reklamných materiálov,

prenájom reklamných priestorov, vydávanie reklamných alebo náborových textov.

41 - Vydávanie kníh, vydávanie periodík, vydávanie textov s výnimkou reklamných alebo náborových.

(540) **eu-roll GER**

(732) **E. B. I. S., s. r. o.**, Kopčianska 20/B, 851 02 Bratislava, SK;

(740) Kyliánová Darina, Ing., Bratislava, SK;

(210) 2974-99

(220) 22.11.1999

7 (511) 7, 35, 41

(511) 7 - Ložiská ako časti strojov, valivé ložiská do strojov, klietky guľkových ložísk, ložiskové komponenty, ako sú krúžky, telieska, vodné pumpy.

35 - Reklama, reklamné agentúry, odborné obchodné poradenstvo, sprostredkovanie obchodu s tovarom, obchodný marketing, distribúcia uvedených tovarov, prenájom reklamných materiálov, prenájom reklamných priestorov, vydávanie reklamných alebo náborových textov.

41 - Vydávanie kníh, vydávanie periodík, vydávanie textov s výnimkou reklamných alebo náborových.

(540) **eu-roll**

(732) **E. B. I. S., s. r. o.**, Kopčianska 20/B, 851 02 Bratislava, SK;

(740) Kyliánová Darina, Ing., Bratislava, SK;

(210) 3000-99

(220) 25.11.1999

7 (511) 12, 35, 37, 39

(511) 12 - Riečne lode a plavebné stroje.

35 - Sprostredkovateľská činnosť v oblasti dopravy, v oblasti nákupu a predaja tovarov.

37 - Opravy, údržby a rekonštrukcie lodí, plavebných strojov a iných dopravných prostriedkov.

39 - Sprostredkovanie dopravy, prenájom lodí, plavebných strojov a zariadení, prenájom skladovacích a prekládkových zariadení a plôch, prevádzkovanie námorných a riečnych lodí, preklad tovarov.

(540)

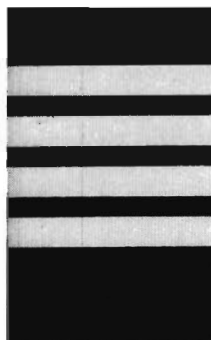

(591) čierna, zlatá

(732) **SLOVENSKÁ NÁMORNÁ PLAVBA, s. r. o.**, Štúrova 14, 010 01 Žilina, SK;

(210) 3001-99

(220) 25.11.1999

7 (511) 12, 35, 37, 39

(511) 12 - Riečne lode a plavebné stroje.

35 - Sprostredkovateľská činnosť v oblasti dopravy, v oblasti nákupu a predaja tovarov.

37 - Opravy, údržby a rekonštrukcie lodí, plavebných strojov a iných dopravných prostriedkov.

39 - Sprostredkovanie dopravy, prenájom lodí, plavebných strojov a zariadení, prenájom skladovacích, prekládkových zariadení a plôch, prevádzkovanie námorných a riečnych lodí, preklad tovarov.

(540) **SLOVENSKÁ NÁMORNÁ PLAVBA SLOVAK OCEAN SHIPPING**

(732) **SLOVENSKÁ NÁMORNÁ PLAVBA, s. r. o.**, Štúrova 14, 010 01 Žilina, SK;

(210) 3042-99

(220) 30.11.1999

7 (511) 21

(511) 21 - Zubné kefky, zubné špáradlá a dentálne nite.

(540) **X-ACTIVE**

(732) **SmithKline Beecham p. l. c.**, New Horizons Court, Brentford, Middlesex TW8 9EP, GB;

(740) Fajnorová Mária, Ing., Bratislava, SK;

(210) 3051-99

(220) 01.12.1999

7 (511) 6, 7, 9, 35, 37, 41, 42

(511) 6 - Drobný zámočnický tovar, kovové regály a skrine.

7 - Deliace stroje, lisovacie stroje, zápustkové lisovacie stroje, kovoobrábacie stroje, strojové nožnice, tvarovacie stroje, zariadenia valcovacích tratií, súčasti a náhradné diely uvedených strojov a zariadení.

9 - Elektrické zariadenia a rozvádzače nízkeho napätia; výrobky a zariadenia kontrolnej, meracej, riadiacej a regulačnej techniky.

35 - Spracovanie údajov a technických dát.

37 - Servisné a opravárske služby a činnosti; montážne služby v oblasti strojárskych a elektrických zariadení.

41 - Školiace služby a činnosti.

42 - Projektová, konštruktérska činnosť; inžinierske služby v oblasti strojárskych a elektrických zariadení; technické poradenstvo; odborné a poradenské služby, najmä v oblasti automatizovaných systémov riadenia a technologických procesov; poskytovanie softvéru; inžinierske služby.

(540)

DEL

(732) **DEL, a. s.**, Strojárska 6, 591 01 Žďár nad Sázavou, CZ;

(740) Máčajová Mária, Ing., Nitra, SK;

- (210) 3103-99
 (220) 06.12.1999
 7 (511) 33, 35, 42
 (511) 33 - Vodka ruského pôvodu.
 35 - Reklamné služby, marketing týkajúci sa vodky ruského pôvodu.
 42 - Poskytovanie jedla a nápojov, reštauračné a barové služby.
- (540) **KUBANSKAYA**
 (732) **Spirits International N. V.**, World Trade Center, unit TM II 19, Willemstad, Curacao, AN;
 (740) Rott, Růžička & Guttman, v. o. s., Bratislava, SK;

- (210) 3112-99
 (220) 06.12.1999
 7 (511) 33, 35, 42
 (511) 33 - Vodka ruského pôvodu.
 35 - Reklamné služby, marketing týkajúci sa vodky ruského pôvodu.
 42 - Poskytovanie jedla a nápojov, reštauračné a barové služby.
- (540) **SIBIRSKAYA**
 (732) **Spirits International N. V.**, World Trade Center, unit TM II 19, Willemstad, Curacao, AN;
 (740) Rott, Růžička & Guttman, v. o. s., Bratislava, SK;

- (210) 3201-99
 (220) 10.12.1999
 (310) 75/727.181
 (320) 10.06.1999
 (330) US
 7 (511) 3, 5, 30
 (511) 3 - Prípravky slúžiace na starostlivosť o pleť, najmä pleťové krémy obsahujúce kolostrum (mledzivo).
 5 - Diétné doplnky obsahujúce kolostrum (mledzivo), najmä vo forme kapsúl, tabliet, práškov na prípravu nápojov, všetko na lekárske účely.
 30 - Potravinové výrobky obsahujúce kolostrum (mledzivo), a to pochutiny, zákusky a tyčinky (zahnuté v tejto triede).
- (540) **SYMBIOTICS**
 (732) **Symbiotics LLC**, spoločnosť štátu Utah, 2301 W. Highway 89A, Ste. 107, AZ 86336 Sedona, US;
 (740) Patentservis Bratislava, a. s., Bratislava, SK;

- (210) 3204-99
 (220) 13.12.1999
 7 (511) 16, 20, 21, 36, 41
 (511) 16 - Obrazy, umelecké fotografie, publikácie.
 19 - Umelecké diela z kameňa, betónu a mramoru.
 20 - Umelecké diela z dreva, vosku, sadry a z plastov.
 21 - Umelecké diela z porcelánu, terakoty a zo skla.
 35 - Usporiadúvanie a organizovanie výstav diel výtvarného a úžitkového umenia na obchodné a reklamné účely, vydávanie reklamných materiá-

lov a textov.

- 36 - Sprostredkovanie nákupu a predaja umeleckých diel, oceňovanie umeleckých diel, oceňovanie umeleckých diel na obchodné účely.
 41 - Usporiadúvanie a organizovanie výstav diel výtvarného a úžitkového umenia, usporiadúvanie a organizovanie kolokvií, sympózií a seminárov, vydavateľská činnosť, galerijná činnosť.
- (540)

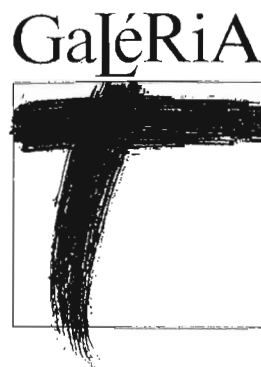

- (732) **Komárňanské bašty, s. r. o.**, Okružná cesta č. 78, 945 01 Komárno, SK;
 (740) Filípek Ján, Ing., Bratislava, SK;

- (210) 3206-99
 (220) 13.12.1999
 7 (511) 35
 (511) 35 - Informácie pre zákazníkov pri predaji rezacích a zváracích zariadení prostredníctvom medzinárodnej počítačovej siete.
- (540) **e-equipment**
 (732) **AGA AB**, SE-181 81 Lidingö, SE;
 (740) Fajnorová Mária, Ing., Bratislava, SK;

- (210) 3223-99
 (220) 14.12.1999
 (310) 001221969
 (320) 28.06.1999
 (330) EM
 7 (511) 7, 39, 40
 (511) 7 - Zariadenia a prístroje na spracovanie, odstraňovanie a zužitkovanie odpadov, využívajúce najmä spaľovanie na spracovanie odpadu, triedenie odpadu, uloženie odpadu a zeminy, zužitkovanie odpadov, spracovanie odpadov.
 39 - Zber, preprava a uskladňovanie odpadov a odpadových materiálov.
 40 - Spracovanie odpadov a odpadových materiálov, najmä spracovanie, zužitkovanie, uskladnenie, triedenie, spracovanie, spaľovanie, odstránenie, rozloženie, recyklovanie odpadov a odpadových materiálov z domácností, poľnohospodárstva a priemyslu, spracovanie, odstraňovanie a recyklovanie odpadu vrátane rádioaktívneho, prevádzkovanie zariadení na spracovanie a recyklovanie odpadov, prevádzkovanie skládok na odpady.

- (540) **FABER-AMBRA**

- (732) **WILHELM FABER GMBH**, Galgenwiesenweg
23-29, D-55232 Alzey, DE;
(740) Guniš Jaroslav, Mgr., Bratislava, SK;

- (210) 3255-99
(220) 16.12.1999
7 (511) 12
(511) 12 - Minivany, športové automobily, autobusy, osobné automobily, motocykle, volanty do automobilov a kolesá na automobily.
(540) **HUNDAI SANTA FE**
(732) **Hyundai Motor Company**, 140-2, Kye-Dong, Chongro-Ku, Seoul, KR;
(740) Bachratá Magdaléna, Mgr., Bratislava, SK;

- (210) 3256-99
(220) 16.12.1999
7 (511) 7, 9
(511) 7 - Stroje patriace do triedy 7, obrábacie stroje; motory a hnacie stroje okrem motorov do pozemných vozidiel; súkolesia, prevody a ich časti okrem súkolesí a prevodov do pozemných vozidiel; poľnohospodárske náradie patriace do tejto triedy; liahne; zapaľovacie sviečky.
9 - Batérie, akumulátory.
(540) **FREEDOM**
(732) **DELPHI TECHNOLOGIES, INC.**, 5725 Delphi Drive, TROY, Michigan 48098, US;
(740) Fajnorová Mária, Ing., Bratislava, SK;

- (210) 3261-99
(220) 16.12.1999
7 (511) 5, 29
(511) 5 - Nealkoholické proteínové a/alebo uhľohydrátové energetické nápoje, nealkoholické minerálne a glukózové nápoje, práškové nápojové zmesi; výživné zákuskové tyčinky, výživné potravinové tyčinky, bylinné liečivé, diétne potravinové a bylinné doplnky vo forme prášku, kapsúl alebo tabliet, vitamínové a minerálne doplnky (všetky uvedené tovary sú so zdravotnými účinkami).
29 - Potraviny, bylinné a potravinové doplnky obsiahnuté v tr. 29, všetko vo forme prášku, kapsúl alebo tabliet.
(540) **VICTORY**
(732) **Mariz Gestao E Investimentos Limitada**, Rua dos Murcas No.68 - 3rd, 9000 Funchal, Madeira, PT;
(740) Suchoňová Katarína, JUDr., Banská Bystrica, SK;

- (210) 3270-99
(220) 17.12.1999
7 (511) 1, 3, 4, 5, 21
(511) 1 - Odmrazovače (prípravky) do chladiarní, chladničiek, mrazničiek.
3 - Odstraňovanie usadenín a čističe žehličiek a kovových prístrojov, prípravky do umývačiek riadu.
4 - Vonné sviečky.
5 - Prípravky proti moliam, osviežovače do vysá-

vačov, odstraňovače zápachov, osviežovače chladiarní a chladničiek.

21 - Koše na bielizeň, dosky na žehlenie a náhradné poťahy, hrebene a kefy na vlasy, kefy na riad, zapínacie hrebene, mikroutierky, antibakteriálne utierky, utierky na čistenie kovov, prachovky na čistenie stropov, antistatické prachovky, univerzálne metly, gumové stierače na okná, teleskopický umývač okien.

(540) **HOME HELPERS**

- (732) **Amway Corporation**, spoločnosť zriadená podľa zákonov štátu Michigan, 7575 Fulton Street East, Ada, Michigan 49355-0001, US;
(740) Tomeš Pavol, Ing., Bratislava, SK;

- (210) 3313-99
(220) 22.12.1999
7 (511) 33
(511) 33 - Alkoholické nápoje s výnimkou piva.
(540)



- (591) biela, modrá, čierna, červená, žltá
(732) **Jan Becher - Karlovarská becherovka, a. s.**, T. G. Masaryka 57, 360 00 Karlovy Vary, CZ;
(740) Bušová Eva, JUDr., Bratislava, SK;

- (210) 3314-99
(220) 22.12.1999
7 (511) 33
(511) 33 - Alkoholické nápoje s výnimkou piva.
(554)



(591) zelená, modrá, biela, čierna, červená, žltá,
 (732) **Jan Becher - Karlovarská becherovka, a. s.**,
 T. G. Masaryka 57, 360 00 Karlovy Vary, CZ;
 (740) Bušová Eva, JUDr., Bratislava, SK;

(210) 3322-99
 (220) 22.12.1999
 7 (511) 3, 9, 14, 16, 18, 24, 25
 (511) 3 - Voňavkárské výrobky, esenciálne oleje, kozmetické prípravky, vlasové vody, mydlá.
 9 - Okuliare a slnečné okuliare, ako aj puzdrá na ne.
 14 - Drahé kovy a ich zliatiny, výrobky z drahých kovov alebo výrobky pokovované drahými kovmi (zahnuté v triede 14); klenoty, drahé kamene, hodinárske (horologické) a chronometrické prístroje.
 16 - Papiernický tovar, najmä guľôčkové perá, perá, ceruzky.
 18 - Koža a imitácie kože a výrobky vyrobené z týchto materiálov (zahnuté v triede 18), najmä tašky a iné puzdrá nie prispôbené na výrobok, ako drobnosti z kože, zvlášť peňaženky, náprsné tašky, puzdrá na kľúče; opasky; kufre a cestovné tašky.
 24 - Textil a textilné výrobky (zahnuté v triede 24), a to osušky, uteráky, utierky, vreckovky, obrúsky na čistenie okuliarov, záclony a závesy, textilné závesné dekorácie, prikrývky na stoličky a pohovky, látkové obrúsky, obrusy, prestierania, posteľná bielizeň a prikrývky na posteľ.
 25 - Odevy, obuv, pokrývky hlavy.

(540)



(732) **More & More Textilvertriebs GmbH**, Emslanderstr. 3, 82319 Starnberg, DE;
 (740) Rott, Růžička & Guttman, v. o. s., Bratislava, SK;

(210) 3371-99
 (220) 29.12.1999
 7 (511) 3, 5
 (511) 3 - Antistatické prostriedky na použitie v domácnosti, prípravky na zmäkčovanie vody pre domácnosť, umývacie a čistiace prípravky, leštiace prípravky, mydlá, odmasťovacie prípravky, odstraňovače škvŕn, prípravky na odstraňovanie vodného kameňa pre domácnosť, zjasňovacie prípravky.
 5 - Prípravky na osvieženie vzduchu, dezinfekčné prípravky.

(540) **NARIAD**

(732) **KATJA, s. r. o.**, Hôrka nad Váhom 279, 916 32 Hôrka nad Váhom, SK;
 (740) Litvákova Edita, Ing., Ivanka pri Dunaji, SK;

(210) 3386-99
 (220) 31.12.1999
 7 (511) 3
 (511) 3 - Bieliace a iné prípravky na pranie; prípravky na čistenie, leštenie, odmasťovanie a brúsenie; výrobky na osobnú starostlivosť, najmä tekuté mydlá; mydlá; voňavkárské výrobky; éterické oleje, kozmetické prípravky, vlasové vodičky, zubné pasty.

(540)



(591) zelená, červená, biela, čierna, fialová, modrá, žltá, oranžová
 (732) **COLGATE-PALMOLIVE COMPANY**, 300 Park Avenue, New York, New York, US;
 (740) Hörmannová Zuzana, Ing., Bratislava, SK;

(210) 3387-99
 (220) 31.12.1999
 7 (511) 3
 (511) 3 - Bieliace a iné prípravky na pranie; prípravky na čistenie, leštenie, odmasťovanie a brúsenie; prípravky na osobnú starostlivosť, najmä tekuté mydlá; mydlá; voňavkárské výrobky; éterické oleje, kozmetické prípravky, vlasové vodičky, zubné pasty.

(540)



(591) zelená, čierna, biela, hnedá, fialová, žltá, modrá, červená

(732) **COLGATE-PALMOLIVE COMPANY**, 300
Park Avenue, New York, New York, US;
(740) Hörmannová Zuzana, Ing., Bratislava, SK;

(210) 3388-99
(220) 31.12.1999

7 (511) 3

(511) 3 - Bieliace a iné prípravky na pranie; prípravky na čistenie, leštenie, odmasťovanie a brúsenie; prípravky na osobnú starostlivosť, najmä tekuté mydlá; mydlá; voňavkárské výrobky; éterické oleje, kozmetické prípravky, vlasové vodičky, zubné pasty.

(540)



(591) zelená, čierna, biela, hnedá, fialová, žltá, modrá
(732) **COLGATE-PALMOLIVE COMPANY**, 300
Park Avenue, New York, New York, US;
(740) Hörmannová Zuzana, Ing., Bratislava, SK;

(210) 3-2000
(220) 04.01.2000

7 (511) 2

(511) 2 - Farby.

(540) **RUST-OLEUM DEKOR**

(732) **Rust-Oleum International Corporation**, 11
Hawthorn Parkway, Vernon Hills, IL 60061, US;
(740) Rott, Růžička & Guttman, v. o. s., Bratislava, SK;

(210) 4-2000
(220) 04.01.2000
(310) 39941991.8
(320) 16.07.1999
(330) DE

7 (511) 9, 16, 35, 38, 42

(511) 9 - Prístroje a nástroje vedecké, námorné, geodetické, elektrické, fotografické, filmové, optické, prístroje na váženie, meranie, signalizáciu, kontrolu (inšpekciu), záchranu a prístroje na vyučovanie zaradené do triedy 9, prístroje na záznam, prenos a reprodukciu zvuku a obrazu, magnetické nosiče údajov, záznamové disky, prístroje na spracovanie informácií a počítače, počítačové programy.

16 - Papier, lepenka a výrobky z týchto materiálov zaradené do triedy 16, tlačiarenské výrobky, fotografie, papiernický tovar, písacie stroje a kancelárske potreby (s výnimkou nábytku), učebné a vyučovacie pomôcky (s výnimkou prístrojov).

35 - Propagačná činnosť, reklama, pomoc pri riadení obchodnej činnosti, obchodná administratíva, kancelárske práce, marketing v oblasti reklamného priestoru na internete.

38 - Služby v oblasti telekomunikácií.

42 - Počítačové programovanie.

(540)

AdLINK

(591) čierna, červená

(732) **1&1 Aktiengesellschaft & Co. KGaA**, Elgendorfer Strasse 57, Montabaur 56410, DE;

(740) Rott, Růžička & Guttman, v. o. s., Bratislava, SK;

(210) 5-2000
(220) 04.01.2000
(310) 39941989.6
(320) 16.07.1999
(330) DE

7 (511) 9, 16, 35, 38, 42

(511) 9 - Prístroje a nástroje vedecké, námorné, geodetické, elektrické, fotografické, filmové, optické, prístroje na váženie, meranie, signalizáciu, kontrolu (inšpekciu), záchranu a prístroje na vyučovanie zaradené do triedy 9, prístroje na záznam, prenos a reprodukciu zvuku a obrazu, magnetické nosiče údajov, záznamové disky, prístroje na spracovanie informácií a počítače, počítačové programy.

16 - Papier, lepenka a výrobky z týchto materiálov zaradené do triedy 16, tlačiarenské výrobky, fotografie, papiernický tovar, písacie stroje a kancelárske potreby (s výnimkou nábytku), učebné a vyučovacie pomôcky (s výnimkou prístrojov).

35 - Propagačná činnosť, reklama, pomoc pri riadení obchodnej činnosti, obchodná administratíva, kancelárske práce, marketing v oblasti reklamného priestoru na internete.

38 - Služby v oblasti telekomunikácií.

42 - Počítačové programovanie.

(540) **AdLINK**

(732) **AdLINK Internet Media AG**, Elgendorfer Str. 57, 56410 Montabaur, DE;

(740) Rott, Růžička & Guttman, v. o. s., Bratislava, SK;

(210) 30-2000
(220) 10.01.2000

7 (511) 25

(511) 25 - Konfekčné výrobky mimo kožiarskych a všetkých patriacich do tr. 18.

(540)



(591) strieborná, čierna

(732) **MADONNA, s. r. o.**, Bří Wolfů 20, 772 00 Olomouc, CZ;

(740) Beleščák Ladislav, Ing., Piešťany, SK;

(210) 35-2000

(220) 11.01.2000

7 (511) 6, 7, 8, 9, 11, 19, 20, 35

(511) 6 - Kovové debny, sochy, sošky a busty z kovu, drôtené pletivo, drenážne rúry (kovové), konštrukcie najmä na bazény, kovania, kovové rukoväti, kovové schody, kovové rámy najmä na skleníky, stavebné konštrukcie, kovové sudy, kovové potrubia, zásteny pri peciach (kovové), zásteny pred kozubmi, navijaky.

7 - Stroje a časti strojov, najmä záhradnícke, napríklad nože a nožnice, elektrické lisy na ovocie, píly a pílkové, plecie stroje, pluh, radlice, ryhovačie pluh, rýpadlá, rezačky, kosačky najmä na trávu, vyorávače, žacie a viazacie stroje, čerpadlá, čistiace zariadenia a filtre ako časti strojov alebo motorov, filtre na čistenie chladiaceho vzduchu do motorov, rozprašovače, vŕtačky.

8 - Nástroje a náradie ručné, najmä záhradnícke, napríklad sekery, sekerky, hrable, kosy, lopaty, lopatky, píly, pílkové, motyky, nože, nožnice, plečky a plecie motyčky, kutáče, postrekovače, rozstrekovače, rýle, vidly, vyorávače, kozubové náčinie, násady na náradie.

9 - Elektrické články, články galvanické, elektrické batérie, batérie do vreckových lúčových, batérie na svietenie, blikavé svetlá, svetelná signalizácia a diaľkové riadenie signalizácie, elektrónky, žiarivky vrátane žiariviek na reklamné účely, neónové značenie, svetelné návěstidlá, signalizačné lampy, svetelné majáky a bóje, svetelné značkovanie, elektrické regulátory, elektrické regulátory svetla, reostaty.

11 - Osvetľovacie prístroje a zariadenia, najmä osvetľovacie hubice, lampáše, svietidlá, elektrické lampy, lampy na svietenie, baterky ako svietidlá, elektrické vreckové baterky, svetelné reflektory, žiarivky, žiarovky, objímky, cylindre do svietidiel a tienidlá na lampy najmä na osvetlenie bazénov a vonkajšieho osvetlenia domov a záhrad, čerpacie pumpy, čistiace zariadenia, filtre ako časti zariadení pre priemysel a domácnosť, najmä filtre na vodu v záhradných bazénoch, filtre na pitnú vodu, regulačno-bezpečnostné zariadenia na vodovodné zariadenia, regulátory na vodné alebo plynové zariadenia a potrubia, vodovodné potrubia, zariadenia na ohrev, dezinfekciu a filtráciu vody.

19 - Altány, bazény nekovové, dlaždice, kameň a kamenárske výrobky, nekovové konštrukcie, ohrady, ploty, potrubia, rámy, stĺpy, sochy a sošky z kameňa, betónu a mramoru.

20 - Nábytok, najmä nábytok záhradný, napríklad

lavičky, ležadlá, stolčeky, stoly, stoličky, stoličky, stojany, schody a schodové stupne, nádoby, nádrže, podstavce, debny a schránky z dreva a plastov, koše a košíky, sudy, búdy, sochy, sošky, stolárske výrobky, navijaky na hadice, dosky.

35 - Obchodné informácie, poskytovanie obchodných informácií najmä prostredníctvom siete internet.

(540) **GARDEN2000**(732) **HELIOS GROUP, spol. s r. o.**, Trnkova 144, 628 00 Brno, CZ;

(740) Dudová Tatiana, Trenčín, SK;

(210) 108-2000

(220) 18.01.2000

7 (511) 16, 28, 35, 41

(511) 16 - Papier a výrobky z papiera, lepenka a kartónové výrobky, časopisy, tlačoviny, periodiká, knihy, knižárske výrobky, fotografie, papiernický tovar, lepidlá, potreby pre umelcov, štetce, písacie stroje a kancelárske potreby, učebné a školské potreby a pomôcky, hracie karty, tlačiarenské typy, štočky, obalové materiály z plastických hmôt.

28 - Hračky, športové potreby, náradie a náčinie na športy a hry, vianočné ozdoby patriace do tejto triedy.

35 - Reklama a propagácia, marketing, prieskum a analýza trhu, usporadúvanie komerčných výstav, prehliadok a predvádzacích akcií, poradenstvo v obchodnej činnosti, poradenstvo pri vedení podnikov, pomoc pri riadení obchodnej činnosti, sprostredkovanie obchodu s tovarmi.

41 - Vydavateľská a nakladateľská činnosť.

(540)

(732) **Šišková Zdeňka, Ing.**, Milešovice 188, 683 54 Otnice, CZ;

(740) Beleščák Ladislav, Ing., Piešťany, SK;

(210) 109-2000

(220) 18.01.2000

7 (511) 16, 28, 35, 41

(511) 16 - Papier a výrobky z papiera, lepenka a kartónové výrobky, časopisy, tlačoviny, periodiká, knihy, knižárske výrobky, fotografie, papiernický tovar, lepidlá, potreby pre umelcov, štetce, písacie stroje a kancelárske potreby, učebné a školské potreby a pomôcky, hracie karty, tlačiarenské typy, štočky, obalové materiály z plastických hmôt.

28 - Hračky, športové potreby, náradie a náčinie na športy a hry, vianočné ozdoby patriace do tejto triedy.

35 - Reklama a propagácia, marketing, prieskum a analýza trhu, usporadúvanie komerčných výstav, prehliadok a predvádzacích akcií, poradenstvo v obchodnej činnosti, poradenstvo pri vedení podnikov, pomoc pri riadení obchodnej činnosti, sprostredkovanie obchodu s tovarmi.

41 - Vydavateľská a nakladateľská činnosť.

(540) **ASOPOL**

(732) **Šišková Zdeňka, Ing.**, Milešovice 188, 683 54
Otnice, CZ;

(740) **Beleščák Ladislav, Ing.**, Piešťany, SK;

(210) 128-2000

(220) 21.01.2000

7 (511) 5, 10, 35, 42

(511) 5 - Farmaceutické prípravky, hlavne liečivá.

10 - Pomôcky na liečebné účely, napr. nástroje a prístroje, analyzátory, aplikátory vrátane injektorov.

35 - Pomoc pri riadení obchodnej činnosti, hlavne poradenská činnosť v oblasti obchodu a správy, poskytovanie marketingových a reklamných služieb, napríklad spojených s farmaceutickými výrobkami, liečebnými metódami a postupmi.

42 - Vedecké informácie, hlavne z oblasti medicíny a farmácie, poradenská činnosť v oblasti techniky, služby v oblasti liečebnej starostlivosti.

(540)



(732) **Ferring-Léčiva, a. s.**, K Rybníku 475, 252 42
Jesenice u Prahy, CZ;

(740) **Voleková Eva, Ing.**, Bratislava, SK;

(210) 190-2000

(220) 27.01.2000

7 (511) 33

(511) 33 - Víno, alkoholické nápoje okrem piva.

(540)



(732) **HUBERT J. E., a. s., SEREĎ**, Vinárska č. 137,
926 01 Sereď, SK;

(210) 191-2000

(220) 27.01.2000

7 (511) 33

(511) 33 - Nápoje alkoholické okrem piva.

(540)



(732) **HUBERT J. E., a. s., SEREĎ**, Vinárska č. 137,
926 01 Sereď, SK;

(210) 195-2000

(220) 28.01.2000

7 (511) 35

(511) 35 - Personálne poradenstvo a služby sprostredkovateľne práce.

(540) **RHI MANAGEMENT RESOURCES**

(732) **ROBERT HALF INCORPORATED**, spoločnosť zriadená podľa zákonov štátu Florida, 2884 Sand Hill Road, Menlo Park, California 94025, US;

(740) **Tomeš Pavol, Ing.**, Bratislava, SK;

(210) 196-2000

(220) 28.01.2000

7 (511) 35

(511) 35 - Personálne poradenstvo a služby sprostredkovateľne práce.

(540) **RHI CONSULTING**

(732) **ROBERT HALF INCORPORATED**, spoločnosť zriadená podľa zákonov štátu Florida, 2884 Sand Hill Road, Menlo Park, California 94025, US;

(740) **Tomeš Pavol, Ing.**, Bratislava, SK;

(210) 253-2000

(220) 02.02.2000

7 (511) 1, 2

(511) 1 - Syntetické a umelé živice, aditíva do náterových látok ako chemikálie, impregnačné prípravky na drevo a na betón, ochranné prostriedky proti ohňu, plastické hmoty v surovom stave.

2 - Farby, laky, emaily, fermeže, náterové látky, riedidlá do náterových látok, farieb a lakov, zlatolaky, farbivá, moridlá, ochranné prostriedky proti hrdzi a hnilobe dreva, ohňovzdorné nátery, práškové náterové látky, práškové farby, moridlá na drevo, elektroforézne náterové látky, nástrekové látky, nástrekové hmoty na báze organických spojív a organických plnidiel.

(540) **DREVOLUX**

(732) **CHEMOLAK, a. s.**, Továrnska 7, 919 04
Smolenice, SK;

(210) 264-2000

(220) 03.02.2000

7 (511) 3, 14, 16, 18, 25, 42

(511) 3 - Bieliace prípravky a iné prípravky na pranie a čistenie bielizne; prípravky na čistenie, leštenie, odmasťovanie a brúsenie; mydlá; voňavkárské výrobky, éterické oleje, kozmetické prípravky, vlasové vodičky; prípravky na čistenie zubov.

14 - Drahé kovy a ich zliatiny, výrobky z drahých kovov alebo výrobky pokovované drahými kovmi, ktoré nie sú zahrnuté v iných triedach; šperky a bižutéria, ako sú náušnice, odznaky z drahých kovov, ihlice z drahých kovov, kravatové ihlice, spony na kravaty, ozdobné ihlice, náhrdelníky, prstene, brošne, náramky, drahokamy; hodinárske výrobky a iné chronometre.

16 - Papier, kartón, lepenka a výrobky z týchto materiálov, ktoré nie sú zahrnuté v iných triedach; tlačoviny; knižárske výrobky; fotografie; papiernický tovar a písacie potreby; lepidlá na papier a na použitie v domácnosti; maliarske štetce; písacie stroje a kancelárske potreby okrem nábytku; vzdelávacie a učebné potreby okrem prístrojov; obalové materiály z plastických hmôt, ktoré nie sú zahrnuté v iných triedach; hracie karty; typografické písmo; tlačiarenské štočky a stereotypy.

18 - Usne, koženky, koža, surové kože; kufre a cestovné tašky; dáždnyky, slnečníky a vychádzkové palice; biče, postroje a sedlárske výrobky.

25 - Odevy, obuv a pokrývky hlavy.

42 - Poskytovanie stravy a nápojov (poskytovanie stravovacích a občerstvovacích služieb); prechodné ubytovanie; lekárska, hygienická a kozmetická starostlivosť; zverolekárske služby a služby v poľnohospodárstve; právne služby; služby v oblasti počítačového programovania.

(540) **IZKO**

(732) **IZKA, SOCIETE CIVILE (A French Corporation)**, 202 Route de Charlieu, 42300 Roanne, FR;

(740) Čechvalová Dagmar, Bratislava, SK;

(210) 274-2000

(220) 04.02.2000

7 (511) 6, 7, 35, 37, 42

(511) 6 - Kovové stavebné konštrukcie; kovové kostry budov; kovové konzoly pre stavebníctvo; kovové lešenia a vane na miešanie malty.

7 - Asfaltovacie stroje, buldozéry, cestné stroje, miešačky, pásové dopravníky, rýpadlá, vrtacie stroje, zdvíhacie zariadenia a ostatné stavebné stroje zaradené v triede 7.

35 - Poradenstvo v obchodnej činnosti a sprostredkovanie obchodu s uvedenými tovarmi.

37 - Prenájom stavebných strojov a zariadení.

42 - Projektovanie stavieb, štúdie technických projektov, poradenská činnosť v oblasti stavebných strojov.

(540)

**BAU
DIENST**

(732) **BAUDIENST SR, spol. s r. o.**, Račianska 92, 831 02 Bratislava, SK;

(740) Holoubková Mária, Ing., Bratislava, SK;

(210) 275-2000

(220) 04.02.2000

7 (511) 5, 30, 32

(511) 5 - Potraviny na liečebné účely.

30 - Potravinový doplnok získaný kvasením sladkého čajového nápoja.

32 - Nealkoholické nápoje.

(540)

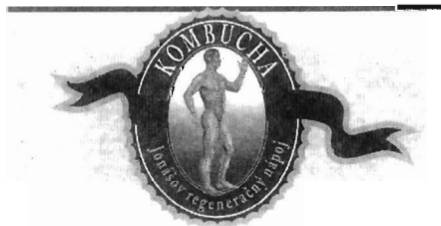

(732) **SAINT JOSEPH, s. r. o.**, Husitská 36, 130 00 Praha 3, CZ;

(740) Dudová Tatiana, Trenčín, SK;

(210) 306-2000

(220) 09.02.2000

7 (511) 16, 39, 42

(511) 16 - Noviny, časopisy, katalógy.

39 - Ictecká doprava, autobusová doprava, doprava cestujúcich, doprava nákladov, tovarov a batožiny, dopravné informácie; rezervácie zájazdov a ciest, rezervácie dopravy, turistické prehliadky a výlety; organizovanie zájazdov, výletov a ciest; služby turistických kancelárií s výnimkou služieb rezervácie hotelového ubytovania; sprevádzanie cestujúcich.

42 - Hotelové služby, hotelové rezervácie; služby reštaurácií a barov, poskytovanie konferenčných miestností.

(540)

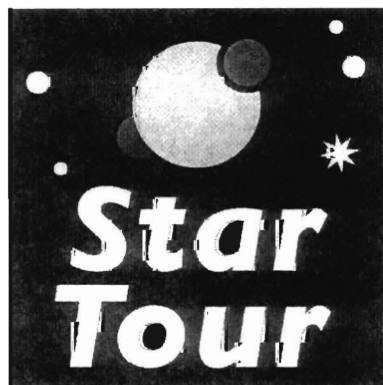

(732) **FRITIDSRESOR AB**, SE-117 85 Stockholm, ŠE;

(740) Fajnorová Mária, Ing., Bratislava, SK;

(210) 307-2000
(220) 09.02.2000
7 (511) 16, 39, 42

(511) 16 - Noviny, časopisy, katalógy.

39 - Letecká doprava, autobusová doprava, doprava cestujúcich; doprava nákladov, tovarov a batožiny, dopravné informácie; rezervácie zájazdov a ciest, rezervácie dopravy, turistické prehliadky a výlety; organizovanie zájazdov, výletov a ciest; služby turistických kancelárií s výnimkou služieb rezervácie hotelového ubytovania; sprevádzanie cestujúcich.

42 - Hotelové služby, hotelové rezervácie, služby reštaurácií a barov, poskytovanie konferenčných miestností.

(540)

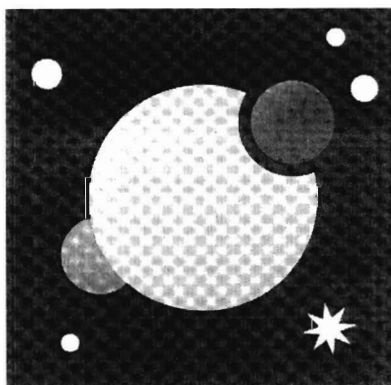

(732) **FRITIDSRESOR AB**, SE-117 85 Stockholm, SE;

(740) Fajnorová Mária, Ing., Bratislava, SK;

(210) 322-2000
(220) 09.02.2000
7 (511) 7, 8, 11

(511) 7 - Poľnohospodárske stroje; pluh; mláťačky; kosačky; viazacie stroje, samoviazače; nože ako časti strojov; lisy na hrozno; elektrické nožnice; kompresory; zariadenia na hnojenie; obilné triediče; čerpadlá (ako časti strojov, motorov a hnacích strojov); lisy na krmivo; brány (poľnohospodárske náradie); nože, čepele sekačky na slamu, sečkovice; hriadele, kľuky, páky ako časti strojov; elektrické mlynčeky na použitie v domácnosti; čerpanie membrány; vrtáky; čistiace stroje; víťacie stroje; čerpadlá, pumpy (stroje); čerpadlá na vykurovacie zariadenia; hobľovačky; hrabacie stroje (hrabačky); poľnohospodárske náradie s výnimkou ručného; pivové pumpy; čerpadlá na stlačený vzduch; elektrické miešače na použitie v domácnosti; elektrické lisy na ovocie pre domácnosť.

8 - Ocieľky; motyky; sekery; hoblíky; záhradnícke nožnice; hrable; lopaty (ručné náradie); kosy; nožnice na trávniky a živé ploty (ručné náradie); krájače na zeleninu; záhradné náradie; mačety; čakany; záhradnícke nože, lesné sekáče; kosáky; skrutkovače; víťacky na ručný pohon; ručné poľnohospodárske náradie; kliešte; nože na zeleninu.

11 - Kuchynské odsávače; mikrovlnné rúry; acetylénové horáky; prístroje na chladenie vzduchu; klimatizačné zariadenia; teplovzdušné zariadenia;

saunovacie zariadenia; zapaľovače plynu; žiarovky; elektrické lampy; chladiarne; vane; žiariče; lampové horáky; bojler s výnimkou bojlerov ako časti strojov; pece (na rozličné účely); radiátorové uzávery; ražne; horáky; vykurovacie telesá; regenerátory tepla; vykurovacie zariadenia, vyhrievacie zariadenia; ohrev teplej vody (bojler), kúrenie teplovodné; výhrevné kotly; vykurovacie telesá na kúrenie tuhými, tekutými alebo plynými palivami; radiátory ústredného kúrenia; vyhrievacie telesá; vykurovacie články; ponorné ohrievače; elektrické kuchynské potreby na pečenie a varenie; sporáky; zariadenia na sušenie; fontány; osvetľovacie prístroje a zariadenia; lustre; odparovače; chladiace komory; plynové horáky; plynové bojler; parné kotly s výnimkou kotlov ako časti strojov; chladničky; hriankovače; umývadlá; variče; teplovodné vykurovacie zariadenia; grily; vetracie zariadenia; kozuby; solárne kolektory; prívodné zariadenia ku kúrenárskym a teplárskym kotlom; ohrievadlá.

(540)



(732) **Sminin Peter - ČERPADLÁ DOMOSS**, Žilinská 49, 921 01 Piešťany, SK;

(740) Beleščák Ladislav, Ing., Piešťany, SK;

(210) 351-2000
(220) 10.02.2000
7 (511) 3, 4, 5

(511) 3 - Voňavky, nemedikované toaletné prípravky, kozmetické prípravky, esenciálne oleje, prípravky na použitie na vlasy, mydlá, prípravky na čistenie zubov, toaletné výrobky; všetky patriace do triedy 3.

4 - Sviečky.

5 - Osviežovače vzduchu v miestnostiach (spreje), parfumované a vonné oleje na osviežovanie vzduchu v miestnostiach.

(540) **PENHALIGON'S LP NO: 9**

(732) **Penhaligon's Limited**, a U. K. corporation, Unit 5-7, Blenheim Court, Brewery Road, London N7 9NY, GB;

(740) Čechvalová Dagmar, Bratislava, SK;

(210) 353-2000
(220) 10.02.2000
7 (511) 18, 25, 42

(511) 18 - Drobné výrobky z kože a z imitácie kože, kľúčenky, imitácie kože, kozinka, kožené šnúrk, kožené škatule, kožušínové pokrývky, kožušiny, kožené remene a remienky, kožené vrecia a vrecá, cestovné kufre a kožené cestovné tašky, aktovky, diplomatické kufriky, kabelky, kufriky, nákupné tašky, kožené kufre, peňaženky.

25 - Detské, pánske a dámske odevy a pokrývky hlavy, tak ako sú napr. uvedené v medzinárodnom

triedniku: baretky, bielizeň, bundy, čelenky, čiapky, chrániče uší, detská výbavička, detské nohavičky, plienky textilné, kabáty, kapucne, klobúky, kombinézy, konfekcia, korzety, kostýmy, obleky, košele, kožušiny ako oblečenie, krátke kabátiky a peleríny, krátke nohavice jazdecké aj spodné, kravaty, kúpacie plášte, nohavice, opasky, palčiaky, pančuchy, pánske podvázky a spodky, plášte, plavky, plážové oblečenie, podprsienky, ponožky, pracovné plášte, pulóvre, pyžamá, rukavice, saká, sukne, svetre, šály, šatky, šerpy, športové bundy, tielka, tričká, uniformy, vesty, vodovzdorné textilie, vrchné ošatenie, zástery, závoje, zvrchníky, župany, gymnastické dresy, mantila, maškarné kostýmy, šatky.

42 - Módne návrhárstvo, požičiavanie šiat a oblekov, kadernícky salón.

(540)



(732) Šimovičová Petra, M. R. Štefánika 10, 902 01 Pezinok, SK;

(740) Guniš Jaroslav, Mgr., Bratislava, SK;

(210) 357-2000

(220) 11.02.2000

7 (511) 14, 25, 35

(511) 14 - Drahé kovy a ich zliatiny, šperky, drahokamy, hodinárske výrobky.

25 - Bielizeň (osobná), bielizeň (body), bundy, čiapky, kabáty, kostýmy, košele, krátke kabáty, nohavice, oblečenie, obuv, odevy, pančuchy, plavky, pletené svetre, pulóvre, pyžamá, saká, bundy, sukne, šatky, šály, šaty, tielka, tričká, vesty, vrchné ošatenie, župany.

35 - Pomoc pri riadení obchodnej činnosti, sprostredkovanie obchodu s tovarmi, predvádzanie na reklamné účely a podporu predaja.

(540)



(732) Abelovská Daniela, Ing., Jurský Dvor, 949 01 Nitra, SK;

(210) 359-2000

(220) 11.02.2000

7 (511) 14, 25, 35

(511) 14 - Drahé kovy a ich zliatiny, šperky, drahokamy, hodinárske výrobky.

25 - Bielizeň (osobná), bielizeň (body), bundy, čiapky, kabáty, kostýmy, košele, krátke kabáty, nohavice, oblečenie, obuv, odevy, pančuchy, plavky, pletené svetre, pulóvre, pyžamá, saká, bundy, sukne, šatky, šály, šaty, tielka, tričká, vesty, vrchné ošatenie, župany.

35 - Pomoc pri riadení obchodnej činnosti, sprostredkovanie obchodu s tovarmi, predvádzanie na reklamné účely a podporu predaja.

(540)

AD - STYLE

(732) Abelovská Daniela, Ing., Jurský Dvor, 949 01 Nitra, SK;

(210) 361-2000

(220) 11.02.2000

7 (511) 3, 5, 16, 21

(511) 3 - Bieliace prípravky a iné prostriedky na pranie bielizne; čistiacie, leštiace, vymývacie a brúsiace prípravky; mydlá; parfuméria, éterické oleje, kozmetika, vlasové vody, prípravky na čistenie zubov, prípravky na čistenie, starostlivosť a skrášlenie pokožky tela, pokožky temena hlavy a vlasov, dezodoranty na osobné použitie.

5 - Farmaceutické, veterinárske a zdravotnícke prípravky; dietetické substancie upravené na použitie v lekárstve, detská výživa; náplasti; obvazové prostriedky; materiál na zubné výplne, dentálny vosk; dezinfekčné prostriedky; prípravky na hubenie škodlivého hmyzu; fungicídy, herbicídy.

16 - Papier, lepenka a výrobky z týchto materiálov neobsiahnuté v iných triedach; tlačiarenský materiál; knižársky materiál; fotografie, papiernícky tovar, lepidlá na papiernické a domáce použitie; výtvarné potreby, maliarske štetce; písacie stroje a iné kancelárske potreby (s výnimkou kancelárskeho nábytku); inštruktážne a učebné pomôcky (s výnimkou prístrojov); plasty na baliace účely (neobsiahnuté v iných triedach); hracie karty; tlačiarenská sadzba; tlačiarenské štočky.

21 - Domáce alebo kuchynské potreby a nádoby (okrem nádob z drahých kovov alebo potiahnutých drahými kovmi); hrebene a špongie; štetce (okrem maliarskych); materiály na výrobu štetcov; čistiacie prostriedky; drôtenky; nespracované alebo čiastočne spracované sklo (okrem skla pre stavebníctvo); sklenené, porcelánové a hlinené výrobky, ktoré nie sú zahrnuté v iných triedach.

(540)



(732) The Procter & Gamble Company, spoločnosť zriadená podľa zákonov štátu Ohio, One Procter & Gamble Plaza, Cincinnati, Ohio, US;

(740) Bušová Eva, JUDr., Bratislava, SK;

(210) 366-2000
(220) 11.02.2000

- 7 (511) 12
(511) 12 - Motorové vozidlá a ich časti obsiahnuté v tr. 12.
(540)



- (732) TOYOTA JIDOSHA KABUSHIKI KAISHA (TOYOTA MOTOR CORPORATION), 1, Toyota-cho, Toyota-shi, Aichi-ken, JP;
(740) Patentservis Bratislava, a. s., Bratislava, SK;

(210) 409-2000
(220) 14.02.2000

- 7 (511) 29, 30, 31, 39, 42
(511) 29 - Sušená zelenina; sušené ovocie; sušené hrozienka; sušený kokos; zemiakové lupienky; kandizované ovocie; spracované oriešky; spracované mandle; spracované arašidy; kukuričný olej.
30 - Pukance; kukuričné pukance; pražená kukurica; kukuričné vločky; kukuričná múka; kukuričný škrob; mletá kukurica; prípravky z obilnín; výrobky z obilnín na ľudskú spotrebu; obilninové lupienky a vločky; cukrovinky; müsli; sušienky, sucháre, biskvity; oblátky; jemné pečivo; pralinky; arašidové cukrovinky; príchuti do potravín s výnimkou esencií a éterických olejov.
31 - Kukurica; obilie; zrno (obilie); obilie v nespracovanom stave; orechy; lieskové oriešky; arašidy; sezam.
39 - Balenie tovaru, najmä potravín uvedených triedach tovarov.
42 - Občerstvenie; rýchle občerstvenie, služby spojené s rýchlym občerstvením obsiahnutým v tejto triede.

(540)



- (732) CORN & POPCORN COMPANY, s. r. o., Kvetinárska 16, 821 06 Bratislava, SK;
(740) Kajabová Monika, JUDr., Bratislava, SK;

(210) 421-2000
(220) 15.02.2000

- 7 (511) 9, 35, 38, 41
(511) 9 - Audio- a videonosiče.
35 - Reklamná, propagačná a inzertná činnosť, vydávanie reklamných materiálov, sprostredkovanie obchodu s tovarom.
38 - Rozhlasové vysielanie.
41 - Vydavateľská činnosť s výnimkou vydávania reklamných materiálov, tvorba vzdelávacích a zábavných programov.
(540)



RÁDIO EXPRES

- (732) D. EXPRES, a. s., Lamačská cesta 3, 841 04 Bratislava, SK;

(210) 422-2000
(220) 15.02.2000

- 7 (511) 9, 35, 38, 41
(511) 9 - Audio- a videonosiče.
35 - Reklamná, propagačná a inzertná činnosť, vydávanie reklamných materiálov, sprostredkovanie obchodu s tovarom.
38 - Rozhlasové vysielanie.
41 - Vydavateľská činnosť s výnimkou vydávania reklamných materiálov, tvorba vzdelávacích a zábavných programov.
(540)



- (732) D. EXPRES, a. s., Lamačská cesta 3, 841 04 Bratislava, SK;

(210) 448-2000
(220) 18.02.2000

- 7 (511) 41
(511) 41 - Vzdelávanie, najmä poskytovanie informácií o zdravotnej starostlivosti poskytovanej starším zvieracím spoločníkom pre potreby veterinárov a vlastníkov domácich zvierat.

(540) SENIOR PET CARE

- (732) **Pfizer Products Inc.**, a Connecticut Corporation,
Eastern Point Road, Groton, Connecticut 06340,
US;
(740) Bušová Eva, JUDr., Bratislava, SK;

- (210) 451-2000
(220) 18.02.2000
7 (511) 1, 19
(511) 1 - Chemikálie používané v priemysle, vo vedeckej oblasti a fotografii, ako aj v poľnohospodárstve, záhradníctve a lesníctve, nespracované umelé živice, nespracované plastické hmoty, hnojivá, kompozície hasiace oheň, prípravky používané pri popúšťaní, temperovaní, mäkčení a spájaní, chemické substancie na konzervovanie potravín, substancie na vyčisťovanie, trieslenie a výrobu kože, lepidlá používané v priemysle.
19 - Stavebné materiály (nekovové), nekovové tuhé potrubia na stavby, asfalt, smola, bitúmen, nekovové transportovateľné budovy, monumenty nie z kovu v triede 19.

(540) **LIQUID NAILS**

- (732) **THE GLIDDEN COMPANY**, 925 Euclid Avenue, City of Cleveland, Ohio 44115, US;
(740) Bezák Marián, Ing., Bratislava, SK;

- (210) 452-2000
(220) 18.02.2000
7 (511) 4, 28
(511) 4 - Sviečky, parafín, knôty, kahance s parafínovou náplňou.
28 - Skladacie hry.

(540) **SINTRA**

- (732) **Zöld Peter-SINTRA**, Viničná 279, 966 53 Hronský Beňadik, SK;

- (210) 454-2000
(220) 18.02.2000
7 (511) 38
(511) 38 - Šírenie, zverejňovanie a prenos informácií a správ prostredníctvom teletextu, televízne vysielanie.

(540) **NEMOHANDL**

- (732) **ANNONCE-VERLAG JOSEF KUDLACEK KG**, 3, Kaiserplatz, Bonn, DE;
(740) Rott, Růžička & Guttman, v. o. s., Bratislava, SK;

- (210) 457-2000
(220) 18.02.2000
7 (511) 35
(511) 35 - Služby v oblasti zamestnania vrátane informácií o zamestnaniach prístupných na on-line systémoch, služby týkajúce sa zhromažďovania (sústredovania) životopisov (osobných údajov), obchodné informačné služby, reklamné (inzertné) a obchodné služby v oblasti zadávania inzercie (reklamy), služby týkajúce sa zverejňovania osobných dát a prehľadov na celosvetový web, na iné webové stránky a obstarávanie (zabezpečovanie)

informácií o zamestnávateľoch, o predmetoch obchodu a o zamestnaniach, informačné služby o zainteresovaných stranách špecifikované prostredníctvom celosvetového webu alebo systému on-line.

(540) **MONSTER**

- (732) **TMP WORLDWIDE INC.**, 1633 Broadway, New York, N. Y. 10019, US;
(740) Rott, Růžička & Guttman, v. o. s., Bratislava, SK;

- (210) 459-2000
(220) 18.02.2000
7 (511) 32
(511) 32 - Nealkoholické nápoje; ovocné a zeleninové šťavy; džúsy; sirupy a iné prípravky na výrobu nápojov.

(540) **POHODA**

- (732) **Mc Carter Slovakia, s. r. o.**, Miletičova 1, 821 08 Bratislava, SK;
(740) Hojčuš Peter, Ing., Bratislava, SK;

- (210) 463-2000
(220) 18.02.2000
7 (511) 32
(511) 32 - Nealkoholické nápoje, nealkoholické výťažky z ovocia, príchuti na výrobu nápojov, sirupy na výrobu nápojov, stolové vody, vody ako nápoje.

(540) **VINA**

- (732) **Vitis trade, s. r. o.**, Sásovská cesta 41, 974 01 Banská Bystrica, SK;

- (210) 464-2000
(220) 18.02.2000
7 (511) 32
(511) 32 - Nealkoholické nápoje, nealkoholické výťažky z ovocia, príchuti na výrobu nápojov, sirupy na výrobu nápojov, stolové vody, vody ako nápoje.

(540) **VINEANA**

- (732) **Vitis trade, s. r. o.**, Sásovská cesta 41, 974 01 Banská Bystrica, SK;

- (210) 465-2000
(220) 18.02.2000
7 (511) 32
(511) 32 - Nealkoholické nápoje, nealkoholické výťažky z ovocia, príchuti na výrobu nápojov, sirupy na výrobu nápojov, stolové vody, vody ako nápoje.

(540) **INEA**

- (732) **Vitis trade, s. r. o.**, Sásovská cesta 41, 974 01 Banská Bystrica, SK;

- (210) 469-2000
(220) 18.02.2000
7 (511) 33
(511) 33 - Víno.

(540)



(591) žltá, čierna, modrá

(732) **Vitis trade, s. r. o.**, Sásovská cesta 41, 974 01 Banská Bystrica, SK;

(210) 472-2000

(220) 18.02.2000

(310) 75/780.706

(320) 19.08.1999

(330) US

7 (511) 3, 5, 29, 30

(511) 3 - Prípravky na starostlivosť o pleť vrátane pleťových krémov a vôd; pleťové krémy a vody obsahujúce kolostrum, topické spreje, balzamy na pery, prípravky na starostlivosť o vlasy vrátane šampónov a kondicionérov.

5 - Doplnky k diéte, nutričné doplnky; diétne a výživové doplnky obsahujúce kolostrum, diétne a nutričné doplnky vo forme tyčínok (snack-bar), nápojov, práškov, kapsúl, žuvačiek a v iných formách; výživovacie prípravky na liečenie všeobecných a špecifických zdravotných stavov, výživovacie prípravky na liečbu hnačky, žalúdočných vredov, artritídy, zápalov kĺbov, kvasinkovej infekcie, bakteriálnej infekcie a podobných ochorení; výživovacie nápojové zmesi používané na náhradu jedál; detská výživa, liečivé prípravky na starostlivosť o pleť, liečivé žuvačky.

29 - Mliečne výrobky obsahujúce kolostrum, jogurty obsahujúce kolostrum, potravinárske výrobky obsahujúce kolostrum.

30 - Tyčinky (snack-bar), tyčinky obsahujúce kolostrum, potravinárske výrobky obsahujúce kolostrum, žuvačky; žuvačky obsahujúce kolostrum.

(540) **COLOSTRUM PLUS**

(732) **Symbiotics Inc.**, 2301 West Highway 89A, Suite 107, Sedona, Arizona 86336, US;

(740) Patentservis Bratislava, a. s., Bratislava, SK;

(210) 473-2000

(220) 21.02.2000

7 (511) 5

(511) 5 - Farmaceutické, zverolekárske a zdravotnícke prípravky; dietetické látky prispôsobené na lekárske účely, potrava pre dojčatá; náplasti, obväzový materiál; hmoty na plombovanie zubov a zubné vosky; dezinfekčné prostriedky; prípravky na ničenie hmyzu; fungicidy, herbicidy.

(540) **Gluomerck**

(732) **Merck KGaA**, Frankfurter Strasse 250, D-64293 Darmstadt, DE;

(740) Bušová Eva, JUDr., Bratislava, SK;

(210) 474-2000

(220) 21.02.2000

(310) 001299452

(320) 06.09.1999

(330) EM

7 (511) 3, 5, 35, 41, 42

(511) 3 - Pracie a bieliace prostriedky, čistiace, leštiace, vymývacie a brúsne prípravky; mydlá; parfumérové výrobky, éterické oleje, prípravky na starostlivosť o telo a jeho krásu, vlasové vody; prostriedky na čistenie zubov.

5 - Farmaceutické a veterinárne prípravky, prípravky na starostlivosť o zdravie; dietetické substancie upravené na lekárske použitie, detská výživa; náplasti, obväzové prostriedky; materiál na zubné výplne, dentálny vosk; dezinfekčné prostriedky; prípravky na hubenie škodlivého hmyzu; fungicidy, herbicidy.

35 - Udeľovanie koncesie alebo licenčného práva na prevádzkovanie parfumérií a obchodov s kozmetikou a kozmetických škôl poskytnutím organizačného know-how; poradenstvo pre takýchto užívateľov koncesie či licencie s ohľadom na podobu, usporiadanie a prevádzkovanie obchodu, najmä školení v oblasti marketingu, reklamy a personalistiky a v oblasti vedenia podniku.

41 - Výučba a vzdelávanie odborníkov v odbore parfumérie a kozmetiky; školenia a semináre v oblasti starostlivosti o krásu; vzdelávanie takýchto užívateľov koncesie či licencie s ohľadom na podobu, usporiadanie a prevádzkovanie obchodu, najmä školení v oblasti marketingu, reklamy a personalistiky a v oblasti vedenia podniku.

42 - Starostlivosť o zdravie a krásu; poradenstvo v oblasti starostlivosti o krásu; poradenstvo v oblasti výživy; usporadúvanie módných prehliadok a prezentácie kozmetiky; kozmetická starostlivosť; (poradenské) služby obchodov s prostriedkami starostlivosti o krásu, fariem krásy a výskumných kozmetických ústavov; vývoj kozmetických prípravkov a parfumov; udeľovanie koncesie alebo licenčného práva parfumériám a obchodom s prostriedkami starostlivosti o krásu poskytnutím technického a remeselnického know-how.

(540) **P&G PRESTIGE BEAUTE**

(732) **The Procter & Gamble Company**, spoločnosť zriadená podľa zákonov štátu Ohio, One Procter & Gamble Plaza, Cincinnati, Ohio, US;

(740) Bušová Eva, JUDr., Bratislava, SK;

(210) 475-2000

(220) 21.02.2000

7 (511) 21

(511) 21 - Domáce a kuchynské potreby a nádoby (nie z drahých kovov alebo potiahnutých drahými kovmi); hrebene a špongie; kefy (okrem maliarskych

štetcov); materiály na výrobu kief; prostriedky a pomôcky na čistenie; oceľová vlna; surové sklo a sklo ako polotovary (okrem skla pre stavebníctvo); výrobky zo skla, porcelánu a kameniny, ktoré nie sú zahrnuté v iných triedach.

(540)



(732) **Radnor Delaware, Inc.**, 919 N. Market Street, 2nd floor, Wilmington, Delaware 19801, US;

(740) Rott, Růžička & Guttman, v. o. s., Bratislava, SK;

(210) 476-2000
(220) 21.02.2000

7 (511) 30

(511) 30 - Cukrárske výrobky, najmä žuvačky.

(540)



(591) červená, bledomodrá, tmavomodrá, sivá, biela

(732) **WM. WRIGLEY JR. COMPANY**, 410 North Michigan Avenue, Chicago, Illinois 60611, US;

(740) Rott, Růžička & Guttman, v. o. s., Bratislava, SK;

(210) 478-2000
(220) 21.02.2000

7 (511) 5

(511) 5 - Farmaceutické prípravky na liečenie kardiovaskulárnych chorôb.

(540) **VIBRENT**

(732) **IPR PHARMACEUTICALS INC.**, Sabana Gardens Industrial Park, Carolina, Puerto Rico PR 00984, US;

(740) Žovicová Viera, Mgr., Bratislava, SK;

(210) 480-2000
(220) 21.02.2000

7 (511) 5

(511) 5 - Farmaceutické prípravky na liečenie kardiovaskulárnych chorôb.

(540) **CRESTOR**

(732) **IPR PHARMACEUTICALS INC.**, Sabana Gardens Industrial Park, Carolina, Puerto Rico PR 00984, US;

(740) Žovicová Viera, Mgr., Bratislava, SK;

(210) 482-2000
(220) 21.02.2000

7 (511) 36

(511) 36 - Služby v oblasti bankovníctva a finančníctva.

(540)



ebank

(732) **ebank.com, Inc.**, 2410 Paces Ferry Road, Suite 280, Atlanta, GA 30339, US;

(740) Žovicová Viera, Mgr., Bratislava, SK;

(210) 483-2000
(220) 21.02.2000

7 (511) 30

(511) 30 - Cukrovinky, najmä žuvačky.

(540) **HUBBA BUBBA COOL COLA**

(732) **WM. WRIGLEY JR. COMPANY**, 410 North Michigan Avenue, Chicago, Illinois 60611, US;

(740) Fajnorová Mária, Ing., Bratislava, SK;

(210) 489-2000
(220) 21.02.2000

7 (511) 9, 35, 42

(511) 9 - Výpočtová technika všetkých druhov vrátane periférnych zariadení a programového vybavenia, softvér všetkých druhov vrátane špeciálneho softvéru a softvéru podporného charakteru.

35 - Automatizované spracovanie dát.

42 - Konzultačná, analytická a poradenská činnosť v oblasti výpočtovej techniky, výskum, vývoj a odľadovanie softvéru, špeciálneho softvéru a softvéru podporného charakteru.

(540) **NOMIS**

(732) **ITS, akciová spoločnosť**, Vinohradská 184, 130 52 Praha 3, CZ;

(740) Mešková Viera, Ing., Bratislava, SK;

(210) 491-2000
(220) 21.02.2000

7 (511) 14, 35

(511) 14 - Šperky.

35 - Reklama.

(540)



(732) **Novotný Gabriel - AUREN**, Sládkovičova 18, 934 04 Levice, SK;

(210) 492-2000
(220) 21.02.2000

7 (511) 1, 2, 5, 17, 19

(511) 1 - Chemické výrobky pre priemysel, najmä pre stavebníctvo, spojnice, lepidlá a iné tekuté prípravky, moridlá, impregnačné prostriedky na ko-

žu, textilie a usne, impregnačné prostriedky na cement, protipožiarna impregnácia.

2 - Náterové hmoty, predovšetkým dekoračné a ochranné náterové hmoty na úpravu interiérov a exteriérov v stavebníctve, nátery na cement, nátery na ochranu krytiny, nátery na drevo a dechtovú lepenku na lodné ústrojenstvo, ohňovzdorné nátery, nátery bakteriálne, nátery na predmety pod vodou, ochranné nátery proti korózii včítane strojov, farby, laky, riedidlá na náterové hmoty, na farby a laky, moridlá vrátane liehových na drevo alebo kožu.

5 - Dezinfekčné prípravky pre stavebníctvo.

17 - Nátery izolačné.

19 - Nátery polymérne, iné než farby, nátery ohňovzdorné na cement.

(540)

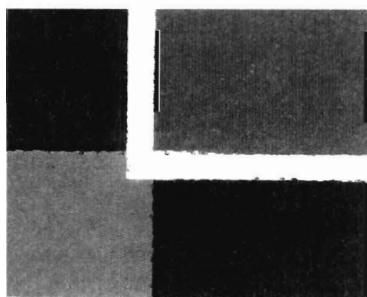

(732) ANTIREZIN, s. r. o., Lípa, 763 11 Zlín, SK;

(740) Beleščák Ladislav, Ing., Piešťany, SK;

(210) 493-2000

(220) 21.02.2000

7 (511) 42

(511) 42 - Služby v oblasti počítačového programovania (vývoj ekonomického softvéru).

(540)



(591) zelená

(732) B. W. Soft, spol. s r. o., Polianky 15, 841 01 Bratislava, SK;

(210) 494-2000

(220) 22.02.2000

7 (511) 16, 33

(511) 16 - Propagačné predmety z papiera a plastov, ceruzky, perá, karty ako propagačné predmety.

33 - Liehoviny, destiláty, likéry.

(540) **Magister Stock**

(732) **STOCK Plzeň, a. s.**, Palírenská 2, 315 51 Plzeň, CZ;

(740) Bušová Eva, JUDr., Bratislava, SK;

(210) 496-2000

(220) 22.02.2000

7 (511) 30

(511) 30 - Cukrovinky, najmä žuvačky.

(540) **POLAR ICE**

(732) **WM. WRIGLEY JR. COMPANY**, 410 North Michigan Avenue, Chicago, Illinois 60611, US;

(740) Fajnorová Mária, Ing., Bratislava, SK;

(210) 497-2000

(220) 22.02.2000

7 (511) 30

(511) 30 - Cukrovinky, najmä žuvačky.

(540) **COOL BREEZE**

(732) **WM. WRIGLEY JR. COMPANY**, 410 North Michigan Avenue, Chicago, Illinois 60611, US;

(740) Fajnorová Mária, Ing., Bratislava, SK;

(210) 498-2000

(220) 22.02.2000

7 (511) 32

(511) 32 - Minerálne a sódové vody, ovocné džúsy a iné nealkoholické nápoje, sirupy a iné prípravky na výrobu nápojov.

(540) **AMITA**

(732) **Hellenic Bottling Company S. A.**, 44 Kifisias ave., 151 21 Marousi, Athens, GR;

(740) Rott, Růžička & Guttman, v. o. s., Bratislava, SK;

(210) 499-2000

(220) 22.02.2000

7 (511) 32, 35, 36, 39, 40, 41, 42

(511) 32 - Nealkoholické nápoje.

35 - Sprostredkovateľské služby v oblasti obchodu a realít.

36 - Nájom, prenájom a správa nehnuteľností a s tým spojená obstarávateľská činnosť.

39 - Prevádzkovanie garáží vrátane služieb súvisiacich s ich prevádzkovaním a parkovaním vozidiel, stáčanie stolových vôd.

40 - Úprava minerálnych a stolových vôd.

41 - Nakladateľstvo a vydavateľstvo.

42 - Polygrafická výroba.

(540)

helios
a.s.

(732) **HELIOS Praha, a. s.**, Politických vězňů 15, 110 00 Praha 1, CZ;

(740) Rott, Růžička & Guttman, v. o. s., Bratislava, SK;

(210) 500-2000

(220) 22.02.2000

7 (511) 5

(511) 5 - Farmaceutické prípravky.

(540) **AKNOREN**(732) **BOCHEMIE, s. r. o.**, Lidická 326, 735 95 Bohumín, CZ;

(740) Rott, Růžička & Guttman, v. o. s., Bratislava, SK;

(210) 532-2000

(220) 25.02.2000

7 (511) 5

(511) 5 - Farmaceutické prípravky.

(540) **Nimesil**(732) **Berlin-Chemie AG**, Glienicke Weg 125, D-12489 Berlin, DE;

(740) Hörmannová Zuzana, Ing., Bratislava, SK;

(210) 533-2000

(220) 25.02.2000

(310) 07612/1999

(320) 25.08.1999

(330) CH

7 (511) 3

(511) 3 - Mydlá, parfumérové výrobky, vonné oleje, kozmetika, vlasové vody (lotiony), prípravky na čistenie, skrášľovanie a starostlivosť o pleť, pokožku hlavy a vlasy.

(540) **L'UMA**(732) **The Procter & Gamble Company**, spoločnosť zriadená podľa zákonov štátu Ohio, One Procter & Gamble Plaza, Cincinnati, Ohio, US;

(740) Bušová Eva, JUDr., Bratislava, SK;

(210) 543-2000

(220) 25.02.2000

7 (511) 5, 30

(511) 5 - Cukrovinkárske a pečivárske výrobky s posilňujúcim a podporným liečivým účinkom, cukrovinkárske a pečivárske výrobky pre diabetikov.

30 - Trvanlivé, polotrvanlivé a jemné pečivo, čokoládové a nečokoládové cukrovinky, bonbóny a cukríky, čokoláda, fondán, karamelky, keksy, koláče, krekerky, lízanky, oplátky, perníky, medovníky, biskvity, sucháre, sušienky, piškóty, vianočné kolekcie a iné cukrovinky na ozdobovanie vianočných stromčekov, vafle, trubičky, dezerty, komprimáty, želé, napolitánky, pastilky, tyčinky, kakao, žuvačky, uvedené výrobky upravené pre diabetikov.

(540) **ELA**(732) **I. D. C. Holding, a. s.**, Drieňová 3, 821 01 Bratislava, SK;

(740) Guniš Jaroslav, Mgr., Bratislava, SK;

(210) 544-2000

(220) 25.02.2000

7 (511) 5, 30

(511) 5 - Cukrovinkárske a pečivárske výrobky s posilňujúcim a podporným liečivým účinkom, cukrovinkárske a pečivárske výrobky pre diabetikov.

30 - Trvanlivé, polotrvanlivé a jemné pečivo, čokoládové a nečokoládové cukrovinky, bonbóny a cukríky, čokoláda, fondán, karamelky, keksy, koláče, krekerky, lízanky, oplátky, perníky, medovníky, biskvity, sucháre, sušienky, piškóty, vianočné kolekcie a iné cukrovinky na ozdobovanie vianočných stromčekov, vafle, trubičky, dezerty, komprimáty, želé, napolitánky, pastilky, tyčinky, kakao, žuvačky, uvedené výrobky upravené pre diabetikov.

(540) **ANITA**(732) **I. D. C. Holding, a. s.**, Drieňová 3, 821 01 Bratislava, SK;

(740) Guniš Jaroslav, Mgr., Bratislava, SK;

(210) 545-2000

(220) 25.02.2000

7 (511) 5, 30

(511) 5 - Cukrovinkárske a pečivárske výrobky s posilňujúcim a podporným liečivým účinkom, cukrovinkárske a pečivárske výrobky pre diabetikov.

30 - Trvanlivé, polotrvanlivé a jemné pečivo, čokoládové a nečokoládové cukrovinky, bonbóny a cukríky, čokoláda, fondán, karamelky, keksy, koláče, krekerky, lízanky, oplátky, perníky, medovníky, biskvity, sucháre, sušienky, piškóty, vianočné kolekcie a iné cukrovinky na ozdobovanie vianočných stromčekov, vafle, trubičky, dezerty, komprimáty, želé, napolitánky, pastilky, tyčinky, kakao, žuvačky, uvedené výrobky upravené pre diabetikov.

(540) **SEDITA - CHUŤ TVOJHO DETSTVA**(732) **I. D. C. Holding, a. s.**, Drieňová 3, 821 01 Bratislava, SK;

(740) Guniš Jaroslav, Mgr., Bratislava, SK;

(210) 548-2000

(220) 25.02.2000

7 (511) 28, 35, 38, 41, 42

(511) 28 - Autíčka na hranie a ich doplnky; kolieskové korčule, in-line korčule, chrániče na kolená a na lakty, skejtboardy, darčeky a ozdoby rozdávané hosťom na večierkoch vo forme malých hračiek, ozdobné veterné vrecia, skladačky z kociek, skladacie hlavolamy a obrázkové puzzle, plyšové hračky, akčné figúrky a ich doplnky; ručné ovládanie na elektronické hry; stolné hry.

35 - Prevádzkovanie komerčných alebo reklamných výstav.

38 - Vysielanie televíznych programov.

41 - Služby spojené s televíznou zábavou, hlavne tvorba a produkcia programov, prevádzkovanie kultúrnych a vzdelávacích výstav.

42 - Prevádzkovanie výstav.

(540) **MAX STEEL**(732) **Mattel, Inc.**, spoločnosť zriadená podľa zákonov štátu Delaware, 333 Continental Boulevard, El Segundo, California 90245-5012, US;

(740) Suchoňová Katarína, JUDr., Banská Bystrica, SK;

(210) 549-2000
 (220) 25.02.2000
 (310) 75/785983
 (320) 26.08.1999
 (330) US
 7 (511) 5
 (511) 5 - Vakcíny pre humánnu medicínu.
 (540) **NEISIVA**
 (732) **American Vaccine Corporation**, 1105 Market Street, Suite 904, Wilmington, Delaware 19899, US;
 (740) Suchoňová Katarína, JUDr., Banská Bystrica, SK;

(210) 550-2000
 (220) 25.02.2000
 (310) 75/785984
 (320) 26.08.1999
 (330) US
 7 (511) 5
 (511) 5 - Vakcíny pre humánnu medicínu.
 (540) **NEISVAC-C**
 (732) **American Vaccine Corporation**, 1105 Market Street, Suite 904, Wilmington, Delaware 19899, US;
 (740) Suchoňová Katarína, JUDr., Banská Bystrica, SK;

(210) 556-2000
 (220) 28.02.2000
 7 (511) 17, 19, 27, 35, 37, 39, 42
 (511) 17 - Izolačné materiály, izolačné povlaky.
 19 - Asfaltové (bitúmenové) nátery, poťahy, pokrytia na strechy, asfaltové (bitúmenové) výrobky pre stavebníctvo, asfaltové dlažby.
 27 - Podlahové krytiny, izolačné podlahové krytiny, izolačné povrchy - dlažky, epoxidové podlahy.
 35 - Sprostredkovanie obchodu s výrobkami, obchodný manažment a podnikové poradenstvo, podpora predaja pre tretie osoby, predvádzanie tovaru, obchodný prieskum, rozširovanie vzoriek, propagácia cudzieho tovaru.
 37 - Budovanie priemyselných stavieb, izolácie skládok, izolovanie stavieb, izolovanie proti vlhkosti, klampiarske práce, pokrývačské práce, stavba strešných konštrukcií, stavebný dozor, špeciálne stavebné práce vykonávané horolezeckou a speleologickou technikou, vykonávanie stavebných hydroizolácií.
 39 - Distribúcia tovaru cestou veľkoobchodu a maloobchodu.
 42 - Expertízy, inžinierska činnosť, profesionálne poradenstvo s výnimkou obchodného alebo podnikateľského, projektová činnosť, štúdie technických projektov, projektovanie stavieb, technický prieskum.

(540)



(732) **Prohydro holding, a. s.**, Legionárska 31, 911 01 Trenčín, SK;
 (740) Dudová Tatiana, Trenčín, SK;

(210) 561-2000
 (220) 28.02.2000
 7 (511) 42
 (511) 42 - Hotelové a reštauračné služby.
 (540) **MILLENNIUM CLUB**
 (732) **INTERTOUR, a. s.**, Hotel Danube, Rybné námestie 1, 813 38 Bratislava, SK;
 (740) Dolanská Elena, RNDr., Bratislava, SK;

(210) 562-2000
 (220) 28.02.2000
 7 (511) 32, 35, 39
 (511) 32 - Nealkoholické nápoje, ovocné a zeleninové šťavy a nápoje.
 35 - Sprostredkovanie obchodu s tovarom, obchodná a poradenská činnosť, reklamná činnosť.
 39 - Balenie tovaru.
 (540)

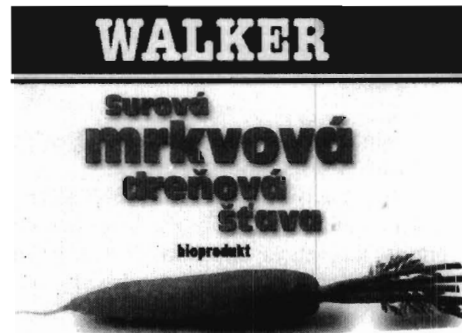

(591) biela, zelená, červená
 (732) **WALKER, s. r. o.**, Kysucká cesta 1, 010 01 Žilina, SK;

(210) 563-2000
 (220) 28.02.2000
 7 (511) 32, 35, 39
 (511) 32 - Nealkoholické nápoje, ovocné a zeleninové šťavy a nápoje.
 35 - Sprostredkovanie obchodu s tovarom, obchodná a poradenská činnosť, reklamná činnosť.
 39 - Balenie tovaru.
 (540) **WALKER**
 (732) **WALKER, s. r. o.**, Kysucká cesta 1, 010 01 Žilina, SK;

(210) 565-2000
 (220) 28.02.2000
 7 (511) 2, 16, 17
 (511) 2 - Antikorózne prostriedky.
 16 - Antikorózne obaly a obalové materiály.
 17 - Antikorózne fólie na báze plastov.
 (540) **EXCOR**

(732) **Northern Technologies International Corporation (NTI)**, 6680 North Highway 49, Lino Lakes, Minnesota, US;

(740) Beleščák Ladislav, Ing., Piešťany, SK;

(210) 567-2000
(220) 28.02.2000

7 (511) 1, 3, 5

(511) 1 - Chemické prípravky pre priemysel, poľnohospodárstvo a lesníctvo.

3 - Mydlá, avivážne prostriedky, soli na bielenie, bieliace prípravky, krémy na obuv, leštiace prípravky, kozmetické prípravky, čistiace prípravky, namáčacie prípravky, toaletné prípravky, dezodoračné mydlá, odhrdzovacie prípravky.

5 - Chemické dezinfekčné prostriedky na WC, chemicko-farmaceutické prípravky, čistiace prípravky, dezinfekčné prípravky na hygienické účely.

(540) **MOTO STYLE**

(732) **Horváth Pavel, Ing. - PERFEKT**, K. Marxa 30, 934 01 Levice, SK;

(740) Beleščák Ladislav, Ing., Piešťany, SK;

(210) 568-2000
(220) 28.02.2000

7 (511) 1, 3, 5

(511) 1 - Chemické prípravky pre priemysel, poľnohospodárstvo a lesníctvo.

3 - Mydlá, avivážne prostriedky, soli na bielenie, bieliace prípravky, krémy na obuv, leštiace prípravky, kozmetické prípravky, čistiace prípravky, namáčacie prípravky, toaletné prípravky, dezodoračné mydlá, odhrdzovacie prípravky.

5 - Chemické dezinfekčné prostriedky na WC, chemicko-farmaceutické prípravky, čistiace prípravky, dezinfekčné prípravky na hygienické účely.

(540) **PEDANT**

(732) **Horváth Pavel, Ing. - PERFEKT**, K. Marxa 30, 934 01 Levice, SK;

(740) Beleščák Ladislav, Ing., Piešťany, SK;

(210) 569-2000
(220) 28.02.2000

7 (511) 12, 35, 36

(511) 12 - Vozidlá, zariadenia na pohyb po zemi, vo vode alebo vo vzduchu.

35 - Reklamná činnosť, obchodný manažment/riadenie, obchodná správa, administratívne práce.

36 - Poistovníctvo, služby v oblasti financovania, služby v oblasti peňažníctva, služby v oblasti nehnuteľností.

(540) **FIN PACK**

(732) **Renault Slovensko, spol. s r. o.**, Dostojevského rad 28, 811 09 Bratislava, SK;

(210) 571-2000
(220) 28.02.2000

7 (511) 12, 35, 36

(511) 12 - Vozidlá, zariadenia na pohyb po zemi, vo vode alebo vo vzduchu.

35 - Reklamná činnosť, obchodný manažment/riadenie, obchodná správa, administratívne práce.

36 - Poistovníctvo, služby v oblasti financovania, služby v oblasti peňažníctva, služby v oblasti nehnuteľností.

(540) **RENFIN**

(732) **Renault Slovensko, spol. s r. o.**, Dostojevského rad 28, 811 09 Bratislava, SK;

(210) 572-2000
(220) 28.02.2000

7 (511) 35, 36, 39

(511) 35 - Sprostredkovanie obchodu s tovarom.

36 - Colná deklaračná činnosť, poskytovanie záruk formou zábezpeky.

39 - Prepravné a zasielateľské služby.

(540) **EGZAKT**

(732) **EGZAKT, s. r. o.**, Z. Kodálya 769/29, 924 01 Galanta, SK;

(210) 574-2000
(220) 29.02.2000

(310) 151304

(320) 27.01.2000

(330) CZ

7 (511) 35, 41, 42

(511) 35 - Inzertná, reklamná a propagačná činnosť, poskytovanie pomoci pri prevádzke obchodu vrátane sprostredkovania obchodných a súvisiacich obchodno-personálnych záležitostí, organizovanie výstav a veľtrhov na reklamné a obchodné účely, správa obchodných záujmov tretích osôb, vypracovanie štatistických prehľadov, poradenstvo v oblasti organizácie a ekonomiky podnikania, marketing, prieskum a analýzy trhu, aranžérstvo, prenájom kancelárskych strojov a zariadení, distribúcia tovaru na reklamné účely, rozmnožovanie dokumentov.

41 - Činnosť vyučovacia, výchovná, vzdelávacia a zábavná vrátane usporadúvania špecializačných doškolovacích kurzov, sympózií a konferencií, sprievodné výstavy, prevádzkovanie pracovno-diskusného a záujmového klubu, organizovanie výstav a veľtrhov na vzdelávacie, kultúrne, výchovné a zábavné účely, usporadúvanie zábavných súťaží, nakladateľská a vydateľská činnosť, distribučná a požičiavacia činnosť patriaca do tejto triedy, prevádzkovanie galérií.

42 - Technické zabezpečenie výstav a výstavných plôch, odborné poradenstvo vzťahujúce sa na organizovanie výstav a veľtrhov, organizovanie módnych prehliadok, inžiniersko-technická činnosť v oblasti tvorby a poskytovania softvéru.

(540)



(732) **BRNĚNSKÉ VELETRHY A VÝSTAVY, akciová spoločnosť**, Výstaviště 1, 647 00 Brno, CZ;
(740) Litváková Edita, Ing., Ivanka pri Dunaji, SK;

(210) 575-2000
(220) 29.02.2000

7 (511) 9

(511) 9 - Silové elektrické vodiče, silové elektrické káble.

(540) **PIRECO**

(732) **KABLO Bratislava, spol. s r. o.**, Továrnská 11, 812 61 Bratislava, SK;
(740) Rott, Růžička & Guttman, v. o. s., Bratislava, SK;

(210) 576-2000
(220) 29.02.2000

7 (511) 10

(511) 10 - Chirurgické nástroje používané v očnej chirurgii.

(540) **AMADEUS**

(732) **Allergan, Inc.**, 2525 Dupont Drive, Irvine, CA 92612, US;
(740) Bušová Eva, JUDr., Bratislava, SK;

(210) 578-2000
(220) 29.02.2000

7 (511) 12

(511) 12 - Pozemné vozidlá, ich časti a príslušenstvá, motory do pozemných vozidiel, všetky uvedené tovary patriace do triedy 12.

(540) **DI-D**

(732) **Mitsubishi Jidosha Kogyo Kabushiki Kaisha**, 33-8, Shiba 5-chome, Minato-ku, Tokyo, JP;
(740) Fajnorová Mária, Ing., Bratislava, SK;

(210) 579-2000
(220) 29.02.2000

7 (511) 12

(511) 12 - Pozemné vozidlá, ich časti a príslušenstvá patriace do triedy 12.

(540) **PAJERO PININ**

(732) **Mitsubishi Jidosha Kogyo Kabushiki Kaisha**, 33-8, Shiba 5-chome, Minato-ku, Tokyo, JP;
(740) Fajnorová Mária, Ing., Bratislava, SK;

(210) 584-2000
(220) 01.03.2000

7 (511) 6, 8, 14, 16

(511) 6 - Kovy v surovom a polospracovanom stave a ich zliatiny, kovové puzdrá, kovové popolníky, kovové nádoby, kovové štítiky a menovky.

8 - Ručné náradie a nástroje, najmä nožiarske výrobky, otvárače listov, otvárače nápojov a otvárače na konzervy, kľúčanky, puzdrá na manikúru a pedikúru, luskáčiky s výnimkou luskáčikov z drahých kovov, vývrtky a šejkre.

14 - Drahé kovy a ich zliatiny, šperky, hodiny, hodinárske výrobky a iné chronometrické zariadenia.

16 - Nosiče informácií všetkých druhov, najmä katalógy, letáky, plagáty, časopisy, kancelárske svorky, puzdrá na písacie perá, poznámkové bloky, piernický tovar, kancelárske potreby, potreby pre umelcov, papier, ceruzky, perá, písacie súpravy.

(540)

LASER LINE

(732) **ELASTO FORM Bohemia, s. r. o.**, Mlýnská 4, 334 01 Přeštice, CZ;

(740) Čechvalová Dagmar, Bratislava, SK;

(210) 585-2000
(220) 01.03.2000

7 (511) 11, 35, 37

(511) 11 - Prístroje a zariadenia na osvetlenie všetkých druhov, najmä svietidlá bytové, kancelárske, priemyselné, svietidlá do parkov, pripevniteľné mriežkové svietidlá, svietidlá na verejné osvetlenie.

35 - Sprostredkovateľská a obstarávateľská činnosť v oblasti obchodu s tovarom, najmä obchodu so svietidlami.

37 - Inštalácie a opravy elektrických strojov a prístrojov, najmä svietidiel.

(540)

MODUS

(732) **MODUS, spol. s r. o.**, U Kuchyňky 966, 674 01 Třebíč, CZ;

(740) Čechvalová Dagmar, Bratislava, SK;

(210) 586-2000
(220) 01.03.2000

7 (511) 3

(511) 3 - Nemedikované toaletné prípravky; kozmetické prípravky; voňavky; nemedikované prípravky na použitie pred holením, počas holenia a po holení; prípravky na vlasy; prípravky na čistenie zubov; toaletné mydlá a šampóny; nemedikované prípravky do kúpeľa a na sprchovanie; práškový mastenec; depilačné a epilačné prípravky a materiály; antiperspiranty; dezodoranty; toaletné výrobky; všetko patriace do triedy 3.

(540) **ASTRA**(732) **GILLETTE CZECH, s. r. o.**, Na Příkopě 21,
117 19 Praha 1, CZ;

(740) Čechvalová Dagmar, Bratislava, SK;

(210) 587-2000

(220) 01.03.2000

7 (511) 7, 12, 37

(511) 7 - Motory okrem motorov do pozemných vozidiel, ich časti a výbava patriace do triedy 7.

12 - Motory do pozemných vozidiel, ich časti a výbava patriace do triedy 12.

37 - Montáž, inštalácia a servis motorov, ich prírodných zariadení a výbavy.

(540) **LOGIC**(732) **PROGAS SLOVAKIA, spol. s r. o.**, Štúrova 106,
949 01 Nitra, SK;

(210) 588-2000

(220) 01.03.2000

7 (511) 7, 12, 37

(511) 7 - Motory okrem motorov do pozemných vozidiel, ich časti a výbava patriace do triedy 7.

12 - Motory do pozemných vozidiel, ich časti a výbava patriace do triedy 12.

37 - Montáž, inštalácia a servis motorov, ich prírodných zariadení a výbavy.

(540) **LOVTEC**(732) **PROGAS SLOVAKIA, spol. s r. o.**, Štúrova 106,
949 01 Nitra, SK;

(210) 589-2000

(220) 01.03.2000

7 (511) 18, 25

(511) 18 - Vaky pre turistov, batohy, plecniaky.

25 - Odevy, hlavne košele, nohavice, krátke nohavice, sukne, šaty, čiapky, klobúky, vrchné odevy, tričká, vesty, teplákové súpravy, mikíny, bundy, opasky, bielizeň.

(540) **KATVAL**(732) **Váleková Katarína**, Chorvátska 32, 900 26
Slovenský Grob, SK;

(740) Mešková Viera, Ing., Bratislava, SK;

(210) 590-2000

(220) 01.03.2000

7 (511) 19, 24, 35

(511) 19 - Vlajkové sklolaminátové stožiare, ich súčasti a príslušenstvo.

24 - Tkaniny a textilné výrobky, hlavne vlajky, zástavy, vlajočky, transparenty.

35 - Inzertná a reklamná činnosť, poskytovanie pomoci pri predaji, obstarávateľská činnosť v oblasti predaja.

(540)



(591) modrá

(732) **STIDA, spol. s r. o.**, Viedenská cesta 5, 852 51
Bratislava, SK;

(210) 593-2000

(220) 02.03.2000

7 (511) 35

(511) 35 - Inzertné služby vrátane inzercie na webových stránkach, priamych marketingových služieb, propagačných služieb, konzultačných služieb, informačných služieb; mediálne služby analytické, plánovacie a nákupné.

(540) **BEYOND INTERACTIVE**(732) **Grey Advertising Inc.**, Delaware, 777 Third
Avenue, New York, New York, US;

(740) Bušová Eva, JUDr., Bratislava, SK;

(210) 595-2000

(220) 02.03.2000

7 (511) 29

(511) 29 - Jedlé tuky; maslo; smotana; zemiakové lupienky; syry; mlieko; tukové nátierky na chlieb; kukuričný olej; jogurt; kefír; kumys (mliečny nápoj); mliečne výrobky; margarín; kostný olej konzumný; kokosový tuk; kokosový olej; šľahačka.

(540) **PRIMÁTOR**(732) **MILEX, Nové Mesto nad Váhom, a. s.**, Piešťanská 31, 915 53 Nové Mesto nad Váhom, SK;

(740) Beleščák Ladislav, Ing., Piešťany, SK;

(210) 596-2000

(220) 02.03.2000

7 (511) 6, 10, 37

(511) 6 - Oceľové stožiare; oceľové rúry; bezpečnostné schránky; pánty, závesy; priečky kovových zábradlí; pancierové plechy; brány; kovové schodiská; stavebné kovania; kovové preklady; kovové palety na manipuláciu s tovarom; kovové výplne dverí; kovové značky s výnimkou svetelných a mechanických; oceľové konštrukcie; kovový stavebný materiál; kovové kabíny na prezliekanie; kovové zárubne; kovové priečky; rímsoy kovové, ozdobné lišty kovové; kovové stavebné panely; kovové nádoby; kovové skrinky, kontajnery; kovové reklamné stĺpy; kovové vzduchovody do ventilačných a klimatizačných zariadení; svorníky; kovové kazety, spojky a lišty na stavbu tesných stropov, obkladov a stien, kovové stavebné dielce sendvičovej konštrukcie s vyššou požiarovou odolnosťou, kovové obklady stien a dverí,

najmä z povrchovo upraveného a antikorožného materiálu, kovové okná a dvere špeciálnej konštrukcie, najmä do priestorov s vyššími nárokmi na sterilné a bezprašné prostredie, kovové posuvné dvere a integrované (predsadené) okná, kovové držiaky, kovové podstavce, podložky, podpery, závesy a zábradlia, kontajnery operačných jednotiek a ich zázemia.

10 - Diagnostické prístroje na lekárske účely; ihly na lekárske účely; matrace na podoprenie; teplovzdušné terapeutické zariadenia; röntgenové prístroje na lekárske účely; hygienické misky; nosidlá pre pacientov; ortopedické výrobky; zariadenia na hygienu a umývanie telesných dutín; zubárske kreslá; chirurgické prístroje a nástroje; anestéziologické prístroje; chirurgické kompresory; kvapkadlá na lekárske účely; podušky na lekárske účely; inkubátory na lekárske účely; zubné prístroje a nástroje; odvodňovacie rúrky na lekárske účely; elektrokardiogramy; pumpy na lekárske účely; kreslá na lekárske alebo zubolekárske účely; kvapkacie ampulky na lekárske účely; galvanické terapeutické zariadenia; hydrostatické postele na lekárske účely; uspávacie vankúše proti nespavosti; urologické prístroje a nástroje; klystírové striekačky na lekárske účely; laser na lekárske účely; dýchacie prístroje; rozprašovače na lekárske účely; masážne prístroje; lekárske prístroje a nástroje; nábytok vyrobený špeciálne na lekárske účely; resuscitačné prístroje; pilky na chirurgické účely; odsávačky; operačné stoly; aerosólové dávkovače na lekárske účely; nafukovacie matrace na lekárske účely; postele špeciálne, vyrobené na lekárske účely; skúšobné prístroje na lekárske účely; prikrývky elektrické vyhrievacie, na lekárske účely; fyzioterapeutické zariadenia; nábytok do prostredia s vyššími nárokmi na hygienu prostredia pre farmaceutický priemysel, vitrínové panely do lekárni, skrinky a skrine na lieky a zdravotnícky materiál, výstroj kontajnerových operačných jednotiek a ich zázemia.

37 - Montáž stavebných konštrukčných systémov pre bezprašné, hygienické a sterilné pracoviská, montáž kontajnerových operačných jednotiek a ich zázemia, montáž tepelných, ventilačných a klimatizačných zariadení, klampiarske, elektroinštalačné, vodoinštalačné a plynoinštalačné práce.

(540)

 **Chimex**

(732) PAO, a. s., Vajanského 56, 921 01 Piešťany, SK;

(740) Beleščák Ladislav, Ing., Piešťany, SK;

(210) 597-2000

(220) 02.03.2000

7 (511) 6, 10, 37

(511) 6 - Oceľové stožiare; oceľové rúry; bezpečnostné schránky; pánty, závesy; priečky kovových zábradlí; pancierové plechy; brány; kovové schodiská; stavebné kovania; kovové preklady; kovové palety na manipuláciu s tovarom; kovové výplne dverí; kovové značky s výnimkou svetelných a

mechanických; oceľové konštrukcie; kovový stavebný materiál; kovové kabíny na prezliekanie; kovové zárubne; kovové priečky; rimsy kovové, ozdobné lišty kovové; kovové stavebné panely; kovové nádoby; kovové skrinky, kontajnery; kovové reklamné stĺpy; kovové vzduchovody do ventilačných a klimatizačných zariadení; svorníky; kovové kazety, spojky a lišty na stavbu tesných stropov, obkladov a stien, kovové stavebné dielce sendvičovej konštrukcie s vyššou požiarovou odolnosťou, kovové obklady stien a dverí, najmä z povrchovo upraveného a antikorožného materiálu, kovové okná a dvere špeciálnej konštrukcie, najmä do priestorov s vyššími nárokmi na sterilné a bezprašné prostredie, kovové posuvné dvere a integrované (predsadené) okná, kovové držiaky, kovové podstavce, podložky, podpery, závesy a zábradlia, kontajnery operačných jednotiek a ich zázemia.

10 - Diagnostické prístroje na lekárske účely; ihly na lekárske účely; matrace na podoprenie; teplovzdušné terapeutické zariadenia; röntgenové prístroje na lekárske účely; hygienické misky; nosidlá pre pacientov; ortopedické výrobky; zariadenia na hygienu a umývanie telesných dutín; zubárske kreslá; chirurgické prístroje a nástroje; anestéziologické prístroje; chirurgické kompresory; kvapkadlá na lekárske účely; podušky na lekárske účely; inkubátory na lekárske účely; zubné prístroje a nástroje; odvodňovacie rúrky na lekárske účely; elektrokardiogramy; pumpy na lekárske účely; kreslá na lekárske alebo zubolekárske účely; kvapkacie ampulky na lekárske účely; galvanické terapeutické zariadenia; hydrostatické postele na lekárske účely; uspávacie vankúše proti nespavosti; urologické prístroje a nástroje; klystírové striekačky na lekárske účely; laser na lekárske účely; dýchacie prístroje; rozprašovače na lekárske účely; masážne prístroje; lekárske prístroje a nástroje; nábytok vyrobený špeciálne na lekárske účely; resuscitačné prístroje; pilky na chirurgické účely; odsávačky; operačné stoly; aerosólové dávkovače na lekárske účely; nafukovacie matrace na lekárske účely; postele špeciálne, vyrobené na lekárske účely; skúšobné prístroje na lekárske účely; prikrývky elektrické vyhrievacie, na lekárske účely; fyzioterapeutické zariadenia; nábytok do prostredia s vyššími nárokmi na hygienu prostredia pre farmaceutický priemysel, vitrínové panely do lekárni, skrinky a skrine na lieky a zdravotnícky materiál, výstroj kontajnerových operačných jednotiek a ich zázemia.

37 - Montáž stavebných konštrukčných systémov pre bezprašné, hygienické a sterilné pracoviská, montáž kontajnerových operačných jednotiek a ich zázemia, montáž tepelných, ventilačných a klimatizačných zariadení, klampiarske, elektroinštalačné, vodoinštalačné a plynoinštalačné práce.

(540)



(732) **PAO, a. s.**, Vajanského 56, 921 01 Piešťany, SK;
 (740) Beleščák Ladislav, Ing., Piešťany, SK;

(210) 598-2000
 (220) 02.03.2000

7 (511) 6, 10, 37

(511) 6 - Oceľové stoliare; oceľové rúry; bezpečnostné schránky; pánty, závesy; priečky kovových zábradlí; pancierové plechy; brány; kovové schodiská; stavebné kovania; kovové preklady; kovové palety na manipuláciu s tovarom; kovové výplne dverí; kovové značky s výnimkou svetelných a mechanických; oceľové konštrukcie; kovový stavebný materiál; kovové kabíny na prezliekanie; kovové zárubne; kovové priečky; rímky kovové, ozdobné lišty kovové; kovové stavebné panely; kovové nádoby; kovové skrinky, kontajnery; kovové reklamné stĺpy; kovové vzduchovody do ventilačných a klimatizačných zariadení; svorníky; kovové kazety, spojky a lišty na stavbu tesných stropov, obkladov a stien, kovové stavebné dielce sendvičovej konštrukcie s vyššou požiarou odolnosťou, kovové obklady stien a dverí, najmä z povrchovo upraveného a antikorozyneho materiálu, kovové okná a dvere špeciálnej konštrukcie, najmä do priestorov s vyššími nárokmi na sterilné a bezprašné prostredie, kovové posuvné dvere a integrované (predsadené) okná, kovové držiaky, kovové podstavce, podložky, podpery, závesy a zábradlia, kontajnery operačných jednotiek a ich zázemia.

10 - Diagnostické prístroje na lekárske účely; ihly na lekárske účely; matrace na podoprenie; teplovzdušné terapeutické zariadenia; röntgenové prístroje na lekárske účely; hygienické misky; nosidlá pre pacientov; ortopedické výrobky; zariadenia na hygienu a umývanie telesných dutín; zubárske kreslá; chirurgické prístroje a nástroje; anestéziologické prístroje; chirurgické kompresory; kvapkadlá na lekárske účely; podušky na lekárske účely; inkubátory na lekárske účely; zubné prístroje a nástroje; odvodňovacie rúrky na lekárske účely; elektrokardiogramy; pumpy na lekárske účely; kreslá na lekárske alebo zubolekárske účely; kvapkacie ampulky na lekárske účely; galvanické terapeutické zariadenia; hydrostatické posteľe na lekárske účely; uspávacie vankúše proti nespavosti; urologické prístroje a nástroje; klystírové striekačky na lekárske účely; laser na lekárske účely; dýchacie prístroje; rozprašovače na lekárske účely; masážne prístroje; lekárske prístroje a nástroje; nábytok vyrobený špeciálne na lekárske účely; resuscitačné prístroje; pilky na chirurgické účely; odsávačky; operačné stoly; aerosólové dávkovače na lekárske účely; nafukovacie matrace na lekárske účely; posteľe špeciálne, vyrobené na lekárske účely; skúšobné prístroje na lekárske účely; prikrývky elektrické vyhrievacie, na lekárske účely; fyzioterapeutické zariadenia; nábytok do prostredia s vyššími nárokmi na hygienu prostredia pre farmaceutický priemysel, vitrínové panely do lekární, skrinky a skrine na lieky a zdravotnícky materiál, výstroj kontajnerových operačných jednotiek a ich zázemia.

37 - Montáž stavebných konštrukčných systémov pre bezprašné, hygienické a sterilné pracoviská, montáž kontajnerových operačných jednotiek a ich zázemia, montáž tepelných, ventilačných a klimatizačných zariadení, klampiarske, elektroinštalačné, vodoinštalačné a plynoinštalačné práce.

(540) **CHIMEXIN**

(732) **PAO, a. s.**, Vajanského 56, 921 01 Piešťany, SK;
 (740) Beleščák Ladislav, Ing., Piešťany, SK;

(210) 599-2000
 (220) 02.03.2000

7 (511) 19, 20, 37

(511) 19 - Okná, dvere, okenice, schodiská.
 20 - Nábytok, schodišťové zábradlia, kuchynské linky.
 37 - Montáž nábytku a kuchynských liniek.

(540) **G. K. PLUS**

(732) **Galo Jozef**, Ždiarska 10, 949 01 Nitra, SK;

(210) 600-2000
 (220) 02.03.2000

7 (511) 12

(511) 12 - Motorové vozidlá a ich časti uvedené v triede 12 medzinárodnej klasifikácie.

(540) **CITADEL**

(732) **DAIMLERCHRYSLER CORPORATION**, spoločnosť zriadená a existujúca podľa práva štátu Delaware, 1000 Chrysler Drive, Auburn Hills, Michigan 48326, US;
 (740) Juran Svetozár, JUDr., Bratislava, SK;

(210) 601-2000
 (220) 02.03.2000

7 (511) 28

(511) 28 - Hokejové palice a čepele hokejových palíc.

(540) **NORTHLAND**

(732) **Christian Brothers, Inc.**, 1001 State Street North, Warroad, Minnesota 56763, US;
 (740) Suchoňová Katarína, JUDr., Banská Bystrica, SK;

(210) 602-2000
 (220) 02.03.2000

7 (511) 28

(511) 28 - Hokejové palice a čepele hokejových palíc.

(540) **CHRISTIAN**

(732) **Christian Brothers, Inc.**, 1001 State Street North, Warroad, Minnesota 56763, US;
 (740) Suchoňová Katarína, JUDr., Banská Bystrica, SK;

(210) 604-2000
 (220) 03.03.2000

7 (511) 3

(511) 3 - Prípravky určené na starostlivosť o pleť, najmä krémy, pleťové vody, vody po holení, zjasňovacie esencie, zvlhčovače, čistiacie prípravky a tonery; bieliace a iné prípravky na pranie a čistenie bielizne; prípravky na čistenie, leštenie, odmasťo-

vanie a brúsenie; mydlá; voňavkárské výrobky, éterické oleje, kozmetické prípravky, pleťové mlieka, vlasové vodičky; zubné pasty a iné prípravky na čistenie zubov; dezodoračné prípravky na osobnú potrebu, hygienické prípravky.

(540) **BRIGHT IDEA**

(732) **Amway Corporation**, 7575 Fulton Street, East, Ada, Michigan 49355, US;

(740) Tomeš Pavol, Ing., Bratislava, SK;

(210) 605-2000
(220) 03.03.2000

7 (511) 30

(511) 30 - Zmrzliny.

(540) **CORNER CLASSIC**

(732) **Przedsiębiorstwo Produkcji Chłodniczej AUGUSTO**, ul. Grzybowa 5, 62-800 Kalisz, PL;

(740) Patentservis Bratislava, a. s., Bratislava, SK;

(210) 606-2000
(220) 03.03.2000

7 (511) 30

(511) 30 - Zmrzliny.

(540)



(591) červená, žltá, modrá, béžová, čierna

(732) **Przedsiębiorstwo Produkcji Chłodniczej AUGUSTO**, ul. Grzybowa 5, 62-800 Kalisz, PL;

(740) Patentservis Bratislava, a. s., Bratislava, SK;

(210) 608-2000
(220) 03.03.2000

7 (511) 30

(511) 30 - Oblátky, sušienky, cukrárske polevy, trvanlivé pečivo.

(540) **FABIO**

(732) **Pečivárne Liptovský Hrádok, s. r. o.**, Liptovská Porúbka 347, 033 01 Liptovský Hrádok, SK;

(210) 612-2000
(220) 03.03.2000

7 (511) 16, 35, 41

(511) 16 - Tlačoviny, noviny, časopisy, kalendáre.

35 - Reklamná činnosť.

41 - Vydavateľská činnosť.

(540)



(591) červená, sivá, čierna

(732) **Kalendárium Prešov, s. r. o.**, Čapajevova 44, 080 01 Prešov, SK;

(210) 613-2000
(220) 03.03.2000

7 (511) 38

(511) 38 - Služby telekomunikačných sietí.

(540) **FARLAND**

(732) **Farland BV**, Overschiestraat 65, 1062 XD Amsterdam, NL;

(740) Bušová Eva, JUDr., Bratislava, SK;

(210) 614-2000
(220) 03.03.2000

7 (511) 3

(511) 3 - Pracie a bieliace prípravky a iné substancie na použitie pri praní; čistiace, leštiace a drhnúce prípravky; mydlá; parfumérové výrobky; vonné oleje, kozmetika, vlasové vodičky; prostriedky na čistenie zubov.

(540)



(732) **The Procter & Gamble Company**, spoločnosť zriadená podľa zákonov štátu Ohio, One Procter & Gamble Plaza, Cincinnati, Ohio, US;

(740) Bušová Eva, JUDr., Bratislava, SK;

(210) 615-2000
(220) 06.03.2000

7 (511) 30

(511) 30 - Korenie.

(540) **UBENA**

(732) **Bestfoods**, a company duly organized under the laws of Delaware, 700 Sylvan Avenue International Plaza, Englewood Cliffs, New Jersey 07632-9976, US;

(740) Žovicová Viera, Mgr., Bratislava, SK;

(210) 617-2000
(220) 06.03.2000

7 (511) 1

(511) 1 - Chemikálie na použitie v priemyselných, vodných a spracovateľských systémoch a pri úprave vody.

(540) **DETAC**

(732) **BetzDearborn, Inc.**, 4636 Somerton Road,
Trevose, Pennsylvania 19053-6783, US;

(740) Fajnorová Mária, Ing., Bratislava, SK;

(210) 618-2000

(220) 06.03.2000

7 (511) 1

(511) 1 - Chemikálie na použitie pri konečnej úprave kovov a plastov.

(540) **PERMATREAT**

(732) **BetzDearborn, Inc.**, 4636 Somerton Road,
Trevose, Pennsylvania 19053-6783, US;

(740) Fajnorová Mária, Ing., Bratislava, SK;

(210) 619-2000

(220) 06.03.2000

7 (511) 1

(511) 1 - Chemikálie na použitie pri konečnej úprave kovov a plastov.

(540) **SEALGARD**

(732) **BetzDearborn, Inc.**, 4636 Somerton Road,
Trevose, Pennsylvania 19053-6783, US;

(740) Fajnorová Mária, Ing., Bratislava, SK;

(210) 620-2000

(220) 06.03.2000

7 (511) 1

(511) 1 - Chemikálie na použitie pri konečnej úprave kovov a plastov.

(540) **AQUA-SHED**

(732) **BetzDearborn, Inc.**, 4636 Somerton Road,
Trevose, Pennsylvania 19053-6783, US;

(740) Fajnorová Mária, Ing., Bratislava, SK;

(210) 625-2000

(220) 06.03.2000

7 (511) 5, 9, 42

(511) 5 - Roztoky na kontaktné šošovky, prípravky na čistenie skiel okuliarov.

9 - Optické prístroje a nástroje, okuliarové sklá, okuliarové rámy, kontaktné šošovky, puzdrá na okuliare.

42 - Služby optikov.

(540)



(732) **VERBRUGGEN Philippe**, Keizerstraat 62 A, B-2000 Antwerpen, BE;

(740) Dudová Tatiana, Trenčín, SK;

(210) 626-2000

(220) 06.03.2000

7 (511) 5, 9, 42

(511) 5 - Roztoky na kontaktné šošovky, prípravky na čistenie skiel okuliarov.

9 - Optické prístroje a nástroje, okuliarové sklá, okuliarové rámy, kontaktné šošovky, puzdrá na okuliare.

42 - Služby optikov.

(540)

Confortissimo

(732) **VERBRUGGEN Philippe**, Keizerstraat 62 A, B-2000 Antwerpen, BE;

(740) Dudová Tatiana, Trenčín, SK;

(210) 632-2000

(220) 07.03.2000

7 (511) 16, 25

(511) 16 - Papier, lepenka a výrobky z týchto materiálov neobsiahnuté v iných triedach; tlačoviny; knihárske potreby; fotografie; papiernicke výrobky; adhézne lepidlá na kancelárske účely a použitie v domácnosti; výtvarné potreby; štetce; písacie stroje a kancelárske potreby okrem nábytku; inštruktážne a učebné pomôcky okrem prístrojov; obaly z plastov neobsiahnuté v iných triedach; hracie karty; tlačové typy; tlačiarenské štočky.

25 - Oblečenie, obuv, prikrývky hlavy.

(540)



(591) červená, žltá, modrá

(732) **The Procter & Gamble Company**, spoločnosť zriadená podľa zákonov štátu Ohio, One Procter & Gamble Plaza, Cincinnati, Ohio, US;

(740) Bušová Eva, JUDr., Bratislava, SK;

(210) 633-2000

(220) 07.03.2000

7 (511) 16, 25

(511) 16 - Papier, lepenka a výrobky z týchto materiálov neobsiahnuté v iných triedach; tlačoviny; knihárske potreby; fotografie; papiernicke výrobky; adhézne lepidlá na kancelárske účely a použitie v domácnosti; výtvarné potreby; štetce; písacie stroje a kancelárske potreby okrem nábytku; inštruktážne a učebné pomôcky okrem prístrojov; obaly z plastov neobsiahnuté v iných triedach; hracie karty; tlačové typy; tlačiarenské štočky.

25 - Oblečenie, obuv, prikrývky hlavy.

(540)



(591) fialová, modrá, červená, žltá, oranžová

(732) **The Procter & Gamble Company**, spoločnosť zriadená podľa zákonov štátu Ohio, One Procter & Gamble Plaza, Cincinnati, Ohio, US;

(740) Bušová Eva, JUDr., Bratislava, SK;

(210) 634-2000
(220) 07.03.2000

7 (511) 30

(511) 30 - Ryža, cestoviny, obilniny a obilninové prípravky; čaj, káva, kakao; varená čokoláda a čokoládové nápoje, kávové výťažky, kávové náhradky, zmesi kávy a čakanky; čakanka, čakankové zmesi, všetko ako kávové náhradky; neliečivé cukrovinky; pekárske a cukrárske výrobky, jemné pečivo a zákusky, sušienky, keksy a sucháre; vodové zmrzliny, smotanové zmrzliny, zmrzlinové výrobky, mrazené cukrovinky, chladené a mrazené dezerty a zákusky; peny, šerbety; chlieb; jemné cestá; nápoje patriace do triedy 30; plnky zložené prevažne z tovarov patriacich do triedy 30; sladké nátierky, slané nátierky, malé občerstvenia medzi hlavnými jedlami zložené prevažne z tovarov patriacich do triedy 30; hotové jedlá a ich zložky obsahujúce prevažne tovary patriace do triedy 30; čokoláda; pizza, pizzové základy; omáčky, posýpky a polevy na pizzu; omáčky na cestoviny a ryžu; šalátové dressingy; majonéza; omáčky a chuťové omáčky, všetko patriace do triedy 30.

(540)



(591) modrá, svetlomodrá, biela, červená, žltá, oranžová, hnedá, sivá

(732) **Mars Incorporated**, McLean, Virginia 22101, US;

(740) Fajnorová Mária, Ing., Bratislava, SK;

(210) 635-2000
(220) 07.03.2000

7 (511) 5

(511) 5 - Farmaceutické prípravky a látky na humánne a veterinárne použitie, lieky, veterinárne prípravky, zdravotnícke prípravky; dietetické látky prispôbené na lekárske účely, dietetické a výživové doplnky; potrava pre dojcata; náplasti, obväzový materiál; hmoty na plombovanie zubov a zubné vosky; dezinfekčné prostriedky; prípravky na ničenie škodcov; fungicidy, herbicidy.

(540)

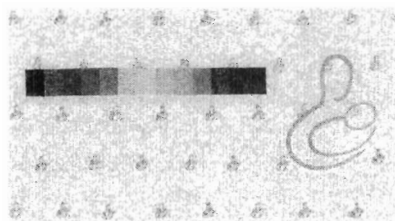

(591) modrá, zelená, žltá, oranžová, červená, bežová, ružová

(732) **AMERICAN HOME PRODUCTS CORPORATION**, Five Giralda Farms, Madison, New Jersey 07940-0874, US;

(740) Fajnorová Mária, Ing., Bratislava, SK;

(210) 637-2000
(220) 07.03.2000

7 (511) 16

(511) 16 - Časti odevov na jedno použitie vyrobené hlavne z papierov vrátane plienok na jedno použitie a cvičebných nohavičiek na jedno použitie.

(540) **DRYNITES**

(732) **KIMBERLY-CLARK CORPORATION**, 401 Nort Lake Street, Neenah, WI 54957-0349, US;

(740) Rott, Růžička & Guttman, v. o. s., Bratislava, SK;

(210) 638-2000
(220) 07.03.2000

7 (511) 16

(511) 16 - Časti odevov na jedno použitie vyrobené hlavne z papierov vrátane plienok na jedno použitie a cvičebných nohavičiek na jedno použitie.

(540) **PULL-UPS**

(732) **KIMBERLY-CLARK CORPORATION**, 401 Nort Lake Street, Neenah, WI 54957-0349, US;

(740) Rott, Růžička & Guttman, v. o. s., Bratislava, SK;

(210) 639-2000
(220) 07.03.2000

7 (511) 25

(511) 25 - Detské plavecké odevy určené na jednorazové použitie.

(540) **HUGGIES LITTLE SWIMERS**

(732) **KIMBERLY-CLARK CORPORATION**, 401 Nort Lake Street, Neenah, WI 54957-0349, US;

(740) Rott, Růžička & Guttman, v. o. s., Bratislava, SK;

(210) 642-2000
(220) 07.03.2000

7 (511) 36

(511) 36 - Poskytovanie úverov on-line, finančné a platobné služby pre obchodnú činnosť pomocou prepojenia podnikov (obchodov) a spotrebiteľov na financujúcich partnerov a informačné zdroje po celom svete.

(540)



(732) **eCredit.com, Inc.**, 20 CareMatrix Drive,
Dedham, MA 02026, US;
(740) Rott, Růžička & Guttman, v. o. s., Bratislava,
SK;

(591) žltá, červená, čierna, zelená
(732) **HYGESIA, spol. s r. o.**, Drevená 766/1, 924 00
Galanta, SK;
(740) Litváková Edita, Ing., Ivanka pri Dunaji, SK;

(210) 643-2000
(220) 07.03.2000
7 (511) 32
(511) 32 - Nealkoholické nápoje.
(540)



(732) **KK Company, s. r. o.**, Matušková 49, 974 07
Vlkanová, SK;

(210) 646-2000
(220) 07.03.2000
7 (511) 9
(511) 9 - Kontaktné šošovky.
(540) **CLARITY PLUS**
(732) **Wesley Jessen Corporation**, 333 East Howard
Avenue, Des Plaines, Illinois 60018, US;
(740) Fajnorová Mária, Ing., Bratislava, SK;

(210) 647-2000
(220) 07.03.2000
7 (511) 9
(511) 9 - Kontaktné šošovky.
(540) **PROSOFT**
(732) **Wesley Jessen Corporation**, 333 East Howard
Avenue, Des Plaines, Illinois 60018, US;
(740) Fajnorová Mária, Ing., Bratislava, SK;

(210) 650-2000
(220) 08.03.2000
7 (511) 29, 30, 32
(511) 29 - Konzervované, sušené a tepelne spracované
ovocie, rósoly, džemy, marmelády, ovocné záva-
raniny, ovocné pretlaky.
30 - Ocot, chuťové prísady.
32 - Citronády a citrónové šťavy, sirupy a iné prí-
pravky na výrobu nápojov, nealkoholické nápoje,
ovocné nápoje a ovocné šťavy.
(540)

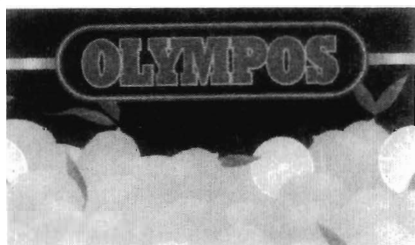

(210) 651-2000
(220) 08.03.2000
7 (511) 35, 36, 41
(511) 35 - Sprostredkovateľská činnosť v oblasti náku-
pu a predaja tovarov, reklamná činnosť; služby v
oblasti organizácie a ekonomického poradenstva
firiem.
36 - Sprostredkovanie a poskytovanie úverov a fi-
nančných pôžičiek, sprostredkovateľská činnosť v
oblasti nákupu a predaja nehnuteľností.
41 - Školiaca a vzdelávacia činnosť.
(540)



(732) **Home Credit Slovakia, a. s.**, Winterova 7,
921 01 Piešťany, SK;

(210) 652-2000
(220) 08.03.2000
7 (511) 35, 36, 41
(511) 35 - Sprostredkovateľská činnosť v oblasti náku-
pu a predaja tovarov, reklamná činnosť; služby v
oblasti organizácie a ekonomického poradenstva
firiem.
36 - Sprostredkovanie a poskytovanie úverov a fi-
nančných pôžičiek, sprostredkovateľská činnosť v
oblasti nákupu a predaja nehnuteľností.
41 - Školiaca a vzdelávacia činnosť.
(540)



(732) **Home Credit Slovakia, a. s.**, Winterova 7,
921 01 Piešťany, SK;

(210) 653-2000
(220) 08.03.2000
7 (511) 35, 36, 41
(511) 35 - Sprostredkovateľská činnosť v oblasti náku-
pu a predaja tovarov, reklamná činnosť; služby v
oblasti organizácie a ekonomického poradenstva
firiem.

36 - Sprostredkovanie a poskytovanie úverov a finančných pôžičiek, sprostredkovateľská činnosť v oblasti nákupu a predaja nehnuteľností.

41 - Školiaca a vzdelávacia činnosť.

(540) **HOME CREDIT**

(732) **Home Credit Slovakia, a. s.**, Winterova 7, 921 01 Piešťany, SK;

(210) 654-2000

(220) 08.03.2000

7 (511) 35, 36, 41

(511) 35 - Sprostredkovateľská činnosť v oblasti nákupu a predaja tovarov, reklamná činnosť; služby v oblasti organizácie a ekonomického poradenstva firmám.

36 - Sprostredkovanie a poskytovanie úverov a finančných pôžičiek, sprostredkovateľská činnosť v oblasti nákupu a predaja nehnuteľností.

41 - Školiaca a vzdelávacia činnosť.

(540)



(591) červená

(732) **Home Credit Slovakia, a. s.**, Winterova 7, 921 01 Piešťany, SK;

(210) 802-2000

(220) 20.03.2000

7 (511) 9, 37

(511) 9 - Prístroje a nástroje elektrické, najmä detektory, detektory dymu, elektrické káble, elektrické hlásiče, elektrické zariadenia proti krádeži, poplašné zariadenia na objekty, signalizačné panely, signalizačné zvonce, sirény, snímače dymu, zabezpečovacie zariadenia proti odcudzeniu, elektrické zámky, zvukové poplašné zariadenia, zvukové signálne zariadenia, prístroje na nahrávanie, prenos a reprodukciu zvuku alebo obrazu, najmä kamery a kamerové systémy, objektívy, televízne zariadenia.

37 - Inštalácia a opravy poplašných systémov proti vlámaniu.

(540) **SOLUTION**

(732) **EXPRESS ALARM SLOVAKIA, s. r. o.**, Čerenej armády 1191, 039 01 Turčianske Teplice, SK;

(210) 803-2000

(220) 20.03.2000

7 (511) 9, 37

(511) 9 - Prístroje a nástroje elektrické, najmä detektory, detektory dymu, elektrické káble, elektrické hlásiče, elektrické zariadenia proti krádeži, pop-

lašné zariadenia na objekty, signalizačné panely, signalizačné zvonce, sirény, snímače dymu, zabezpečovacie zariadenia proti odcudzeniu, elektrické zámky, zvukové poplašné zariadenia, zvukové signálne zariadenia, prístroje na nahrávanie, prenos a reprodukciu zvuku alebo obrazu, najmä kamery a kamerové systémy, objektívy, televízne zariadenia.

37 - Inštalácia a opravy poplašných systémov proti vlámaniu.

(540)



(732) **EXPRESS ALARM SLOVAKIA, s. r. o.**, Čerenej armády 1191, 039 01 Turčianske Teplice, SK;

(210) 805-2000

(220) 20.03.2000

7 (511) 9, 37

(511) 9 - Prístroje a nástroje vedecké, elektrické, fotografické, kinematografické, optické, signalizačné, kontrolné, záchranné, vzdelávacie; prístroje na nahrávanie, prenos a reprodukciu zvuku alebo obrazu, najmä kamery a kamerové systémy, objektívy, televízne zariadenia, monitorovacie prístroje. 37 - Inštalácia a opravy kamerových systémov a televíznych zariadení.

(540) **COMPUTAR**

(732) **EXPRESS ALARM SLOVAKIA, s. r. o.**, Čerenej armády 1191, 039 01 Turčianske Teplice, SK;

(210) 808-2000

(220) 20.03.2000

7 (511) 1, 3, 5, 16, 29, 30, 31, 32, 33, 34, 35

(511) 1 - Chemické prostriedky na konzervovanie potravín, triesloviny, priemyselné spájadlá a lepidlá. 3 - Prípravky bieliace a iné pracie prostriedky, prípravky na čistenie, leštenie, odmasťovanie a brúsenie, mydlo, výrobky voňavkárské, éterické oleje, vodičky na vlasy, zubné pasty. 5 - Výrobky farmaceutické, zverolekárske a zdravotnícké, výrobky dietetické na lekárske účely, potraviny pre deti, náplasti, obväzový materiál, dezinfekčné prostriedky, prostriedky na ničenie buriny a hubenie živočíšnych škodcov.

16 - Papier a výrobky z papiera, lepenka a kartonážne výrobky, tlačoviny, časopisy, periodiká, knihy, knižničné výrobky, fotografie, papiernický tovar, lepidlá (kancelárske i pre domácnosť), potreby pre umelcov, štetce, písacie stroje a kancelárske potreby (okrem nábytku), učebné a školské potreby a pomôcky (okrem prístrojov), hracie karty, tlačiarenské štočky, obalové materiály z plastických hmôt.

29 - Mäso, ryby, hydina, zverina, mäsové výrobky, konzervované, sušené a varené ovocie a zelenina, rósoly, zaváraniny, vajcia, mlieko a iné mliečne výrobky, jedlé oleje a tuky, potraviny v konzervách.

30 - Káva, čaj, kakao, cukor, ryža, tapioka, ságo, kávové napodobeniny, múka a obilné prípravky, chlieb, sušienky, sucháre, koláče, jemné pečivo a cukrovinky, zmrzlina, med, sirup z melasy, kvasnice, prášky do pečiva, soľ, horčica, korenie, ocot, ochutené omáčky, korenie, ľad na chladenie.

31 - Výrobky družstevné, záhradnícke, lesnícke a semená neobsiahnuté v iných triedach, živé zvieratá, čerstvé ovocie a zelenina, semená, živé rastliny a prírodné kvetiny, krmoviny pre dobytok, slad.

32 - Pivo, ľahké pivo a ležiaky, vody minerálne a šumivé a iné nealkoholické nápoje, sirupy a iné prípravky na prípravu nápojov.

33 - Alkoholické nápoje (okrem piva).

34 - Tabak v surovom alebo spracovanom stave, fajčiarske potreby, zápalky.

35 - Sprostredkovanie obchodu, organizačné a ekonomické poradenstvo.

(540)



(591) biela, modrá, červená

(732) SPONIMEX, spol. s r. o., Nupodská cesta 552, 956 33 Chynorany, SK;

(210) 809-2000

(220) 20.03.2000

7 (511) 1, 3, 5, 16, 29, 30, 31, 32, 33, 34, 35

(511) 1 - Chemické prostriedky na konzervovanie potravín, triesloviny, priemyselné spájadlá a lepidlá. 3 - Prípravky bieliace a iné pracie prostriedky, prípravky na čistenie, leštenie, odmasťovanie a brúsenie, mydlo, výrobky voňavkárské, éterické oleje, vodičky na vlasy, zubné pasty.

5 - Výrobky farmaceutické, zverolekárske a zdravotnícke, výrobky diietické na lekárske účely, potraviny pre deti, náplasti, obväzový materiál, dezinfekčné prostriedky, prostriedky na ničenie buriny a hubenie živočíšnych škodcov.

16 - Papier a výrobky z papiera, lepenka a kartónové výrobky, tlačoviny, časopisy, periodiká, knihy, knihovnícke výrobky, fotografie, papierenický tovar, lepidlá (kancelárske i pre domácnosť), potreby pre umelcov, štetce, písacie stroje a kancelárske potreby (okrem nábytku), učebné a školské potreby a pomôcky (okrem prístrojov), hracie karty, tlačiarenské štočky, obalové materiály z plastických hmôt.

29 - Mäso, ryby, hydina, zverina, mäsové výrobky, konzervované, sušené a varené ovocie a zelenina, rôsoly, zaváraniny, vajcia, mlieko a iné mliečne výrobky, jedlé oleje a tuky, potraviny v konzervách.

30 - Káva, čaj, kakao, cukor, ryža, tapioka, ságo, kávové napodobeniny, múka a obilné prípravky, chlieb, sušienky, sucháre, koláče, jemné pečivo a cukrovinky, zmrzlina, med, sirup z melasy, kvasnice, prášky do pečiva, soľ, horčica, korenie, ocot, ochutené omáčky, korenie, ľad na chladenie.

31 - Výrobky družstevné, záhradnícke, lesnícke a semená neobsiahnuté v iných triedach, živé zvie-

ratá, čerstvé ovocie a zelenina, semená, živé rastliny a prírodné kvetiny, krmoviny pre dobytok, slad.

32 - Pivo, ľahké pivo a ležiaky, vody minerálne a šumivé a iné nealkoholické nápoje, sirupy a iné prípravky na prípravu nápojov.

33 - Alkoholické nápoje (okrem piva).

34 - Tabak v surovom alebo spracovanom stave, fajčiarske potreby, zápalky.

35 - Sprostredkovanie obchodu, organizačné a ekonomické poradenstvo.

(540)



(591) biela, modrá, červená

(732) SPONIMEX, spol. s r. o., Nupodská cesta 552, 956 33 Chynorany, SK;

(210) 810-2000

(220) 20.03.2000

7 (511) 1, 3, 5, 16, 29, 30, 31, 32, 33, 34, 35

(511) 1 - Chemické prostriedky na konzervovanie potravín, triesloviny, priemyselné spájadlá a lepidlá. 3 - Prípravky bieliace a iné pracie prostriedky, prípravky na čistenie, leštenie, odmasťovanie a brúsenie, mydlo, výrobky voňavkárské, éterické oleje, vodičky na vlasy, zubné pasty.

5 - Výrobky farmaceutické, zverolekárske a zdravotnícke, výrobky diietické na lekárske účely, potraviny pre deti, náplasti, obväzový materiál, dezinfekčné prostriedky, prostriedky na ničenie buriny a hubenie živočíšnych škodcov.

16 - Papier a výrobky z papiera, lepenka a kartónové výrobky, tlačoviny, časopisy, periodiká, knihy, knihovnícke výrobky, fotografie, papierenický tovar, lepidlá (kancelárske i pre domácnosť), potreby pre umelcov, štetce, písacie stroje a kancelárske potreby (okrem nábytku), učebné a školské potreby a pomôcky (okrem prístrojov), hracie karty, tlačiarenské štočky, obalové materiály z plastických hmôt.

29 - Mäso, ryby, hydina, zverina, mäsové výrobky, konzervované, sušené a varené ovocie a zelenina, rôsoly, zaváraniny, vajcia, mlieko a iné mliečne výrobky, jedlé oleje a tuky, potraviny v konzervách.

30 - Káva, čaj, kakao, cukor, ryža, tapioka, ságo, kávové napodobeniny, múka a obilné prípravky, chlieb, sušienky, sucháre, koláče, jemné pečivo a cukrovinky, zmrzlina, med, sirup z melasy, kvasnice, prášky do pečiva, soľ, horčica, korenie, ocot, ochutené omáčky, korenie, ľad na chladenie.

31 - Výrobky družstevné, záhradnícke, lesnícke a semená neobsiahnuté v iných triedach, živé zvieratá, čerstvé ovocie a zelenina, semená, živé rastliny a prírodné kvetiny, krmoviny pre dobytok, slad.

32 - Pivo, ľahké pivo a ležiaky, vody minerálne a šumivé a iné nealkoholické nápoje, sirupy a iné prípravky na prípravu nápojov.

33 - Alkoholické nápoje (okrem piva).

34 - Tabak v surovom alebo spracovanom stave, fajčiarske potreby, zápalky.
35 - Sprostredkovanie obchodu, organizačné a ekonomické poradenstvo.

(540)

Sponimex

(591) biela, modrá, červená
(732) SPONIMEX, spol. s r. o., Nupodská cesta 552, 956 33 Chynorany, SK;

(210) 811-2000

(220) 20.03.2000

7 (511) 1, 3, 5, 16, 29, 30, 31, 32, 33, 34, 35

(511) 1 - Chemické prostriedky na konzervovanie potravín, triesloviny, priemyselné spájadlá a lepidlá.
3 - Prípravky bieliace a iné pracie prostriedky, prípravky na čistenie, leštenie, odmasťovanie a brúsenie, mydlo, výrobky voňavkárске, éterické oleje, vodičky na vlasy, zubné pasty.

5 - Výrobky farmaceutické, zverolekárске a zdravotnícké, výrobky dietetické na lekárske účely, potraviny pre deti, náplasti, obväzový materiál, dezinfekčné prostriedky, prostriedky na ničenie buriny a hubenie živočíšnych škodcov.

16 - Papier a výrobky z papiera, lepenka a kartonážne výrobky, tlačoviny, časopisy, periodiká, knihy, knihovnicke výrobky, fotografie, papiernický tovar, lepidlá (kancelárske i pre domácnosť), potreby pre umelcov, štetce, písacie stroje a kancelárske potreby (okrem nábytku), učebné a školské potreby a pomôcky (okrem prístrojov), hracie karty, tlačiarenské štočky, obalové materiály z plastických hmôt.

29 - Mäso, ryby, hydina, zverina, mäsové výrobky, konzervované, sušené a varené ovocie a zelenina, rôsoly, zaváraniny, vajcia, mlieko a iné mliečne výrobky, jedlé oleje a tuky, potraviny v konzervách.

30 - Káva, čaj, kakao, cukor, ryža, tapioka, ságo, kávové napodobeniny, múka a obilné prípravky, chlieb, sušienky, sucháre, koláče, jemné pečivo a cukrovinky, zmrzlina, med, sirup z melasy, kvasnice, prášky do pečiva, soľ, horčica, korenie, ocot, ochutené omáčky, korenie, ľad na chladenie.

31 - Výrobky družstevné, záhradnícké, lesnícké a semená neobsiahnuté v iných triedach, živé zvieratá, čerstvé ovocie a zelenina, semená, živé rastliny a prírodné kvetiny, krmoviny pre dobytok, slad.

32 - Pivo, ľahké pivo a ležiaky, vody minerálne a šumivé a iné nealkoholické nápoje, sirupy a iné prípravky na prípravu nápojov.

33 - Alkoholické nápoje (okrem piva).

34 - Tabak v surovom alebo spracovanom stave, fajčiarske potreby, zápalky.

35 - Sprostredkovanie obchodu, organizačné a ekonomické poradenstvo.

(540)

Sponimex

(591) biela, modrá, červená

(732) SPONIMEX, spol. s r. o., Nupodská cesta 552, 956 33 Chynorany, SK;

(210) 812-2000

(220) 20.03.2000

7 (511) 1, 3, 5, 16, 29, 30, 31, 32, 33, 34, 35

(511) 1 - Chemické prostriedky na konzervovanie potravín, triesloviny, priemyselné spájadlá a lepidlá.
3 - Prípravky bieliace a iné pracie prostriedky, prípravky na čistenie, leštenie, odmasťovanie a brúsenie, mydlo, výrobky voňavkárске, éterické oleje, vodičky na vlasy, zubné pasty.

5 - Výrobky farmaceutické, zverolekárске a zdravotnícké, výrobky dietetické na lekárske účely, potraviny pre deti, náplasti, obväzový materiál, dezinfekčné prostriedky, prostriedky na ničenie buriny a hubenie živočíšnych škodcov.

16 - Papier a výrobky z papiera, lepenka a kartonážne výrobky, tlačoviny, časopisy, periodiká, knihy, knihovnicke výrobky, fotografie, papiernický tovar, lepidlá (kancelárske i pre domácnosť), potreby pre umelcov, štetce, písacie stroje a kancelárske potreby (okrem nábytku), učebné a školské potreby a pomôcky (okrem prístrojov), hracie karty, tlačiarenské štočky, obalové materiály z plastických hmôt.

29 - Mäso, ryby, hydina, zverina, mäsové výrobky, konzervované, sušené a varené ovocie a zelenina, rôsoly, zaváraniny, vajcia, mlieko a iné mliečne výrobky, jedlé oleje a tuky, potraviny v konzervách.

30 - Káva, čaj, kakao, cukor, ryža, tapioka, ságo, kávové napodobeniny, múka a obilné prípravky, chlieb, sušienky, sucháre, koláče, jemné pečivo a cukrovinky, zmrzlina, med, sirup z melasy, kvasnice, prášky do pečiva, soľ, horčica, korenie, ocot, ochutené omáčky, korenie, ľad na chladenie.

31 - Výrobky družstevné, záhradnícké, lesnícké a semená neobsiahnuté v iných triedach, živé zvieratá, čerstvé ovocie a zelenina, semená, živé rastliny a prírodné kvetiny, krmoviny pre dobytok, slad.

32 - Pivo, ľahké pivo a ležiaky, vody minerálne a šumivé a iné nealkoholické nápoje, sirupy a iné prípravky na prípravu nápojov.

33 - Alkoholické nápoje (okrem piva).

34 - Tabak v surovom alebo spracovanom stave, fajčiarske potreby, zápalky.

35 - Sprostredkovanie obchodu, organizačné a ekonomické poradenstvo.

(540)

SAMKA

(591) biela, modrá, červená

(732) SPONIMEX, spol. s r. o., Nupodská cesta 552, 956 33 Chynorany, SK;

(210) 813-2000

(220) 20.03.2000

7 (511) 1, 3, 5, 16, 29, 30, 31, 32, 33, 34, 35

(511) 1 - Chemické prostriedky na konzervovanie potravín, triesloviny, priemyselné spájadlá a lepidlá.
3 - Prípravky bieliace a iné pracie prostriedky, prípravky na čistenie, leštenie, odmasťovanie a brúsenie, mydlo, výrobky voňavkárске, éterické oleje, vodičky na vlasy, zubné pasty.

5 - Výrobky farmaceutické, zverolekárске a zdravotnícke, výrobky dietetické na lekárske účely, potraviny pre deti, náplasti, obväzový materiál, dezinfekčné prostriedky, prostriedky na ničenie buriny a hubenie živočíšnych škodcov.

16 - Papier a výrobky z papiera, lepenka a kartónázne výrobky, tlačoviny, časopisy, periodiká, knihy, knihovnícke výrobky, fotografie, papiernický tovar, lepidlá (kancelárske i pre domácnosť), potreby pre umelcov, štetce, písacie stroje a kancelárske potreby (okrem nábytku), učebné a školské potreby a pomôcky (okrem prístrojov), hracie karty, tlačiarenské štočky, obalové materiály z plastických hmôt.

29 - Mäso, ryby, hydina, zverina, mäsové výrobky, konzervované, sušené a varené ovocie a zelenina, rôsoly, zaváraniny, vajcia, mlieko a iné mliečne výrobky, jedlé oleje a tuky, potraviny v konzervách.

30 - Káva, čaj, kakao, cukor, ryža, tapioka, ságo, kávové napodobeniny, múka a obilné prípravky, chlieb, sušienky, sucháre, koláče, jemné pečivo a cukrovinky, zmrzlina, med, sirup z melasy, kvasnice, prášky do pečiva, soľ, horčica, korenie, ocot, ochutené omáčky, korenie, ľad na chladenie.

31 - Výrobky družstevné, záhradnícke, lesnícke a semená neobsiahnuté v iných triedach, živé zvieratá, čerstvé ovocie a zelenina, semená, živé rastliny a prírodné kvetiny, krmoviny pre dobytok, slad.

32 - Pivo, ľahké pivo a ležiaky, vody minerálne a šumivé a iné nealkoholické nápoje, sirupy a iné prípravky na prípravu nápojov.

33 - Alkoholické nápoje (okrem piva).

34 - Tabak v surovom alebo spracovanom stave, fajčiarske potreby, zápalky.

35 - Sprostredkovanie obchodu, organizačné a ekonomické poradenstvo.

(540)



(591) biela, modrá, červená

(732) SPONIMEX, spol. s r. o., Nupodská cesta 552, 956 33 Chynorany, SK;

(210) 814-2000

(220) 20.03.2000

7 (511) 1, 3, 5, 16, 29, 30, 31, 32, 33, 34, 35

(511) 1 - Chemické prostriedky na konzervovanie potravín, triesloviny, priemyselné spájadlá a lepidlá.
3 - Prípravky bieliace a iné pracie prostriedky, prípravky na čistenie, leštenie, odmasťovanie a brúsenie, mydlo, výrobky voňavkárске, éterické ole-

je, vodičky na vlasy, zubné pasty.

5 - Výrobky farmaceutické, zverolekárске a zdravotnícke, výrobky dietetické na lekárske účely, potraviny pre deti, náplasti, obväzový materiál, dezinfekčné prostriedky, prostriedky na ničenie buriny a hubenie živočíšnych škodcov.

16 - Papier a výrobky z papiera, lepenka a kartónázne výrobky, tlačoviny, časopisy, periodiká, knihy, knihovnícke výrobky, fotografie, papiernický tovar, lepidlá (kancelárske i pre domácnosť), potreby pre umelcov, štetce, písacie stroje a kancelárske potreby (okrem nábytku), učebné a školské potreby a pomôcky (okrem prístrojov), hracie karty, tlačiarenské štočky, obalové materiály z plastických hmôt.

29 - Mäso, ryby, hydina, zverina, mäsové výrobky, konzervované, sušené a varené ovocie a zelenina, rôsoly, zaváraniny, vajcia, mlieko a iné mliečne výrobky, jedlé oleje a tuky, potraviny v konzervách.

30 - Káva, čaj, kakao, cukor, ryža, tapioka, ságo, kávové napodobeniny, múka a obilné prípravky, chlieb, sušienky, sucháre, koláče, jemné pečivo a cukrovinky, zmrzlina, med, sirup z melasy, kvasnice, prášky do pečiva, soľ, horčica, korenie, ocot, ochutené omáčky, korenie, ľad na chladenie.

31 - Výrobky družstevné, záhradnícke, lesnícke a semená neobsiahnuté v iných triedach, živé zvieratá, čerstvé ovocie a zelenina, semená, živé rastliny a prírodné kvetiny, krmoviny pre dobytok, slad.

32 - Pivo, ľahké pivo a ležiaky, vody minerálne a šumivé a iné nealkoholické nápoje, sirupy a iné prípravky na prípravu nápojov.

33 - Alkoholické nápoje (okrem piva).

34 - Tabak v surovom alebo spracovanom stave, fajčiarske potreby, zápalky.

35 - Sprostredkovanie obchodu, organizačné a ekonomické poradenstvo.

(540) **SAMART**

(732) SPONIMEX, spol. s r. o., Nupodská cesta 552, 956 33 Chynorany, SK;

(210) 815-2000

(220) 20.03.2000

7 (511) 1, 3, 5, 16, 29, 30, 31, 32, 33, 34, 35

(511) 1 - Chemické prostriedky na konzervovanie potravín, triesloviny, priemyselné spájadlá a lepidlá.
3 - Prípravky bieliace a iné pracie prostriedky, prípravky na čistenie, leštenie, odmasťovanie a brúsenie, mydlo, výrobky voňavkárске, éterické oleje, vodičky na vlasy, zubné pasty.

5 - Výrobky farmaceutické, zverolekárске a zdravotnícke, výrobky dietetické na lekárske účely, potraviny pre deti, náplasti, obväzový materiál, dezinfekčné prostriedky, prostriedky na ničenie buriny a hubenie živočíšnych škodcov.

16 - Papier a výrobky z papiera, lepenka a kartónázne výrobky, tlačoviny, časopisy, periodiká, knihy, knihovnícke výrobky, fotografie, papiernický tovar, lepidlá (kancelárske i pre domácnosť), potreby pre umelcov, štetce, písacie stroje a kancelárske potreby (okrem nábytku), učebné a školské potreby a pomôcky (okrem prístrojov),

hracie karty, tlačiarenské štočky, obalové materiály z plastických hmôt.

29 - Mäso, ryby, hydina, zverina, mäsové výrobky, konzervované, sušené a varené ovocie a zelenina, rôsoly, zaváraniny, vajcia, mlieko a iné mliečne výrobky, jedlé oleje a tuky, potraviny v konzervách.

30 - Káva, čaj, kakao, cukor, ryža, tapioka, ságo, kávové napodobeniny, múka a obilné prípravky, chlieb, sušienky, sucháre, koláče, jemné pečivo a cukrovinky, zmrzlina, med, sirup z melasy, kvasnice, prášky do pečiva, soľ, horčica, korenie, ocot, ochutené omáčky, korenie, ľad na chladenie.

31 - Výrobky družstevné, záhradnícke, lesnícke a semená neobsiahnuté v iných triedach, živé zvieratá, čerstvé ovocie a zelenina, semená, živé rastliny a prírodné kvetiny, krmoviny pre dobytok, slad.

32 - Pivo, ľahké pivo a ležiaky, vody minerálne a šumivé a iné nealkoholické nápoje, sirupy a iné prípravky na prípravu nápojov.

33 - Alkoholické nápoje (okrem piva).

34 - Tabak v surovom alebo spracovanom stave, fajčiarske potreby, zápalky.

35 - Sprostredkovanie obchodu, organizačné a ekonomické poradenstvo.

(540) **SAMAX**

(732) **SPONIMEX, spol. s r. o.**, Nupodská cesta 552, 956 33 Chynorany, SK;

(210) 816-2000

(220) 20.03.2000

7 (511) 1, 3, 5, 16, 29, 30, 31, 32, 33, 34, 35

(511) 1 - Chemické prostriedky na konzervovanie potravín, triesloviny, priemyselné spájadlá a lepidlá.

3 - Prípravky bieliace a iné pracie prostriedky, prípravky na čistenie, leštenie, odmasťovanie a brúsenie, mydlo, výrobky voňavkárске, éterické oleje, vodičky na vlasy, zubné pasty.

5 - Výrobky farmaceutické, zverolekárske a zdravotnícke, výrobky dietetické na lekárske účely, potraviny pre deti, náplasti, obväzový materiál, dezinfekčné prostriedky, prostriedky na ničenie buriny a hubenie živočíšnych škodcov.

16 - Papier a výrobky z papiera, lepenka a kartonážne výrobky, tlačoviny, časopisy, periodiká, knihy, knihovnícke výrobky, fotografie, papiernický tovar, lepidlá (kancelárske i pre domácnosť), potreby pre umelcov, štetce, písacie stroje a kancelárske potreby (okrem nábytku), učebné a školské potreby a pomôcky (okrem prístrojov), hracie karty, tlačiarenské štočky, obalové materiály z plastických hmôt.

29 - Mäso, ryby, hydina, zverina, mäsové výrobky, konzervované, sušené a varené ovocie a zelenina, rôsoly, zaváraniny, vajcia, mlieko a iné mliečne výrobky, jedlé oleje a tuky, potraviny v konzervách.

30 - Káva, čaj, kakao, cukor, ryža, tapioka, ságo, kávové napodobeniny, múka a obilné prípravky, chlieb, sušienky, sucháre, koláče, jemné pečivo a cukrovinky, zmrzlina, med, sirup z melasy, kvasnice, prášky do pečiva, soľ, horčica, korenie, ocot, ochutené omáčky, korenie, ľad na chladenie.

31 - Výrobky družstevné, záhradnícke, lesnícke a semená neobsiahnuté v iných triedach, živé zvieratá, čerstvé ovocie a zelenina, semená, živé rastliny a prírodné kvetiny, krmoviny pre dobytok, slad.

32 - Pivo, ľahké pivo a ležiaky, vody minerálne a šumivé a iné nealkoholické nápoje, sirupy a iné prípravky na prípravu nápojov.

33 - Alkoholické nápoje (okrem piva).

34 - Tabak v surovom alebo spracovanom stave, fajčiarske potreby, zápalky.

35 - Sprostredkovanie obchodu, organizačné a ekonomické poradenstvo.

(540) **SPONIMEX**

(732) **SPONIMEX, spol. s r. o.**, Nupodská cesta 552, 956 33 Chynorany, SK;

(210) 817-2000

(220) 20.03.2000

7 (511) 1, 3, 5, 16, 29, 30, 31, 32, 33, 34, 35

(511) 1 - Chemické prostriedky na konzervovanie potravín, triesloviny, priemyselné spájadlá a lepidlá.

3 - Prípravky bieliace a iné pracie prostriedky, prípravky na čistenie, leštenie, odmasťovanie a brúsenie, mydlo, výrobky voňavkárске, éterické oleje, vodičky na vlasy, zubné pasty.

5 - Výrobky farmaceutické, zverolekárske a zdravotnícke, výrobky dietetické na lekárske účely, potraviny pre deti, náplasti, obväzový materiál, dezinfekčné prostriedky, prostriedky na ničenie buriny a hubenie živočíšnych škodcov.

16 - Papier a výrobky z papiera, lepenka a kartonážne výrobky, tlačoviny, časopisy, periodiká, knihy, knihovnícke výrobky, fotografie, papiernický tovar, lepidlá (kancelárske i pre domácnosť), potreby pre umelcov, štetce, písacie stroje a kancelárske potreby (okrem nábytku), učebné a školské potreby a pomôcky (okrem prístrojov), hracie karty, tlačiarenské štočky, obalové materiály z plastických hmôt.

29 - Mäso, ryby, hydina, zverina, mäsové výrobky, konzervované, sušené a varené ovocie a zelenina, rôsoly, zaváraniny, vajcia, mlieko a iné mliečne výrobky, jedlé oleje a tuky, potraviny v konzervách.

30 - Káva, čaj, kakao, cukor, ryža, tapioka, ságo, kávové napodobeniny, múka a obilné prípravky, chlieb, sušienky, sucháre, koláče, jemné pečivo a cukrovinky, zmrzlina, med, sirup z melasy, kvasnice, prášky do pečiva, soľ, horčica, korenie, ocot, ochutené omáčky, korenie, ľad na chladenie.

31 - Výrobky družstevné, záhradnícke, lesnícke a semená neobsiahnuté v iných triedach, živé zvieratá, čerstvé ovocie a zelenina, semená, živé rastliny a prírodné kvetiny, krmoviny pre dobytok, slad.

32 - Pivo, ľahké pivo a ležiaky, vody minerálne a šumivé a iné nealkoholické nápoje, sirupy a iné prípravky na prípravu nápojov.

33 - Alkoholické nápoje (okrem piva).

34 - Tabak v surovom alebo spracovanom stave, fajčiarske potreby, zápalky.

35 - Sprostredkovanie obchodu, organizačné a ekonomické poradenstvo.

(540) **SAMKA**(732) **SPONIMEX, spol. s r. o.**, Nupodská cesta 552,
956 33 Chynorany, SK;

(210) 819-2000

(220) 20.03.2000

7 (511) 9, 16, 42

(511) 9 - Karty pamäťové a mikroprocesorové (v počítačoch); počítač - zápisník (notebook); počítače na prenos dát; prehrávač kompaktných diskov; prístroje na spustenie diskov (počítačových); prístroje na úpravu textu; počítačové stroje; počítačové pamäte; počítače; počítačové programy nahrané; disky magnetické; počítačové klávesnice; zariadenia na spracovanie textu; kompaktné disky; optické kompaktné disky; nahrané operačné programy; nahrané programy obsluhujúce počítač; počítačový softvér vrátane nahraných i nenahraných nosičov zvukových a zvukovo-obrazových, ako aj periodických a neperiodických publikácií na dátových nosičoch; meniče diskov (do počítačov); magnetické médiá; magnetické nosiče údajov; mikroprocesory; modemy; monitory (programy); optické čítače; optické nosiče údajov; optické disky; tlačiarne k počítačom; periférne zariadenia počítačov; rozhrania (počítače); meniče diskov (do počítačov); magnetické páskové jednotky do počítača; procesory (základné jednotky samočinného počítača).

16 - Grafické reprodukcie; grafické zobrazenie; grafické znaky.

42 - Počítačové programovanie; tvorba softvéru; grafický dizajn; aktualizovanie, inštalácia a spúšťanie počítačových programov; počítačové spracovanie obrazu, zvuku, videa; vývoj počítačových hier.

(540)

(732) **CAULDRON, spol. s r. o.**, Račianska 143/A,
831 05 Bratislava, SK;

(740) Holakovský Štefan, Ing., Bratislava, SK;

(210) 821-2000

(220) 20.03.2000

7 (511) 5

(511) 5 - Farmaceutické výrobky a farmaceutické prípravky.

(540) **CUPROFEN**(732) **SSL Products Limited**, Toft Hall Knutsford,
Cheshire, WA16 9PD, GB;

(740) Žovicová Viera, Mgr., Bratislava, SK;

(210) 822-2000

(220) 20.03.2000

7 (511) 16, 25, 39, 42

(511) 16 - Papier, kartón a tovary vyrobené z týchto materiálov, ktoré nie sú zahrnuté v iných triedach; knihársky materiál; fotografie; papiernický tovar; lepidlá na kancelárske účely alebo použitie v domácnosti; potreby pre umelcov; maliarske štetce; písacie stroje a kancelárske potreby s výnimkou nábytku; vzdelávacie a učebné pomôcky okrem prístrojov; obalové materiály z plastických hmôt, ktoré nie sú zahrnuté v iných triedach; hracie karty; tlačiarenské písmená; tlačiarenské štočky.

25 - Odevy, obuv, pokrývky hlavy.

39 - Doprava; vzdušná doprava; organizovanie okružných plavieb; organizovanie ciest; rezervácia miestieniek na cestovanie; sprostredkovanie prenájmu dopravných prostriedkov a sprostredkovanie prepravy; kuriérske služby; sprevádzanie turistov; osobná doprava; pilotovanie (riadenie lietadiel); rezervácia dopravy; rezervácia ciest; preprava turistov; informácie o preprave; letecké služby; organizovanie okružných plavieb prostredníctvom internetu a stránok webu; organizovanie ciest prostredníctvom internetu a stránok webu; rezervácia miestieniek na cestovanie poskytovaná prostredníctvom internetu a stránok webu; služby spojené s rezerváciou dopravy poskytované prostredníctvom internetu a stránok webu; služby spojené s rezerváciou ciest poskytované prostredníctvom internetu a stránok webu; informácie o preprave poskytované prostredníctvom internetu a stránok webu.

42 - Stravovacie služby; prechodné ubytovanie; prenajímanie prechodného ubytovania; služby ubytovacích kancelárií; rezervácia prechodného ubytovania; zásobovanie; príprava, predaj a dodávka jedál na objednávku do domu; rezervácia hotelov; hotelierske služby hotelov a motelov; prevádzkovanie hotelového ubytovania; kaviarske, reštauračné a bufetové služby; služby ubytovacích kancelárií poskytované prostredníctvom internetu a stránok webu; rezervácia prechodného ubytovania poskytovaná prostredníctvom internetu a stránok webu; rezervácia hotelov poskytovaná prostredníctvom internetu a stránok webu.

(540) **BUZZ**(732) **KLM UK LIMITED**, Endeavour House Stansted
Airport, CM24 1AE Essex, GB;

(740) Žovicová Viera, Mgr., Bratislava, SK;

(210) 823-2000

(220) 20.03.2000

7 (511) 9, 35, 42

(511) 9 - CD nosiče.

35 - Konzultačná a poradenská činnosť v oblasti reklamy a propagácie; výstavná činnosť; reklamná a propagačná činnosť; vydateľská činnosť (okrem kníh); sprostredkovanie obchodu s uvedenými tovarmi.

42 - Fotografické služby; polygrafická činnosť; ofsetová tlač.

(540)



(732) **Agentúra ZACHAR, spol. s r. o.**, Súkennícka 24, 821 09 Bratislava, SK;

(740) Holoubková Mária, Ing., Bratislava, SK;

(210) 824-2000

(220) 20.03.2000

7 (511) 23, 24, 25, 26, 27, 28, 35, 39

(511) 23 - Nite a priadze na textilné účely.

24 - Textilie a textilné výrobky patriace do triedy 24, posteľné prikrývky a obrusy.

25 - Odevy, obuv a klobučnícke výrobky.

26 - Čipky, výšivky, stužky a šnúry, gombíky.

27 - Koberce, predložky, rohože, rohožky, linoleum a iné podlahové krytiny, tapety okrem textilných.

28 - Telocvičné a športové potreby patriace do triedy 28.

35 - Obchodné riadenie, obchodná správa, administratívne práce.

39 - Balenie výrobkov, balenie tovaru, balíky - dodávanie, ceniny - doprava, dodávanie tovaru, dodávanie tovaru zvláštnou službou.

(540)



(591) žltá, modrá, čierna

(732) **Varga Gabriel**, Nová Vieska 184, 943 41 Nová Vieska, SK;

(210) 826-2000

(220) 20.03.2000

7 (511) 3

(511) 3 - Mydlá, tekuté mydlá, šampóny, kondicionéry, šampóny telové, peny do kúpeľa, pleťová a telová kozmetika, krémy, prípravky na bielenie, pracie prostriedky (i tekuté), aviváže, tekuté umývacie a čistiacie prostriedky, zubné pasty, prípravky na čistenie, leštenie a odmasťovanie, telové mlieka, čistiacie mlieka, pleťové vody.

(540)

$\alpha\beta\Omega$ COMPLEX

(732) **TOMIL, spol. s r. o.**, Trnavská cesta 813, 926 01 Sered', SK;

(210) 829-2000

(220) 21.03.2000

7 (511) 5, 16

(511) 5 - Farmaceutické, veterinárne a zdravotnícke prípravky; dietetické substancie upravené na použitie v lekárstve, detská výživa; náplasti, obvazové prostriedky; materiál na zubné výplne, dentálny vosk; dezinfekčné prostriedky; prípravky na hubenie škodlivého hmyzu; fungicidy, herbicidy.

16 - Papier, lepenka a výrobky z týchto materiálov neobsiahnuté v iných triedach; tlačiarenský materiál; knihársky materiál; fotografie; papiernický tovar; lepidlá na papiernické a domáce použitie; výtvarné potreby; maliarske štetce; písacie stroje a iné kancelárske potreby (s výnimkou nábytku); inštruktážne a učebné pomôcky (s výnimkou prístrojov); plasty na baliace účely (neobsiahnuté v iných triedach); hracie karty; tlačiarenská sadzba; tlačiarenské štočky.

(540)



(732) **The Procter & Gamble Company**, spoločnosť zriadená podľa zákonov štátu Ohio, One Procter & Gamble Plaza, Cincinnati, Ohio, US;

(740) Bušová Eva, JUDr., Bratislava, SK;

(210) 830-2000

(220) 21.03.2000

7 (511) 1, 6, 7, 8, 9, 10, 11, 12, 14, 16, 17, 35, 36, 37, 38, 39, 41, 42

(511) 1 - Chemikálie pre priemysel, vedu, fotografiu, poľnohospodárstvo, záhradníctvo a lesníctvo; umelé živice v nespracovanom stave, plastické hmoty v nespracovanom stave; pôdne hnojivá; zmesi do hasiacich prístrojov; prípravky na kalenie a zváranie kovov; chemické látky na konzervovanie potravín; triesloviny; lepidlá a spojivá používané v priemysle.

6 - Obyčajné kovy a ich zliatiny; stavebný materiál z kovu, prenosné stavby z kovu; kovový materiál na železničné trate; káble a drôty z obyčajných kovov s výnimkou elektrických; železiarsky tovar; drobný železiarsky tovar; kovové potrubia a rúry; bezpečnostné schránky; iné výrobky z kovov, ktoré nie sú zahrnuté v iných triedach; rudy.

7 - Stroje a obrábacie stroje; motory a hnacie stroje okrem motorov do pozemných vozidiel; súkolesia, prevody a ich časti okrem súkolesí a prevodov do pozemných vozidiel; poľnohospodárske náradie; liahne.

8 - Ručné nástroje a ručné náradie; nožiarsky tovar a príbory; bodné zbrane; britvy, žiletky, holiace čepele, holiace strojčeky.

9 - Prístroje a nástroje vedecké, navigačné, zeme-

meračské, elektrické, kinematografické, fotografické, optické, signalizačné, kontrolné, záchranné, vzdelávacie, prístroje a nástroje na meranie a váženie; prístroje na nahrávanie, prenos a reprodukciu zvuku alebo obrazu; magnetické nosiče údajov, záznamové disky; predajné automaty a mechanizmy prístrojov uvádzaných do činnosti vhođením mince; registračné pokladnice, počítačové stroje, zariadenia na spracovanie údajov a počítače; hasiace prístroje.

10 - Prístroje a nástroje chirurgické, lekárske, zubárske a zverolekárske; umelé končatiny, umelé oči a zubné protézy; ortopedické pomôcky; šijacie materiály.

11 - Zariadenia na osvetľovanie, vykurovanie, parné kotly, zariadenia na varenie, chladenie a sušenie, vetracie, vodárenské a sanitárne zariadenia.

12 - Vozidlá; zariadenia na pohyb po zemi, vode alebo vo vzduchu.

14 - Drahé kovy a ich zliatiny, výrobky z drahých kovov alebo výrobky pokovované drahými kovmi, ktoré nie sú zahrnuté v iných triedach; šperky, drahokamy; hodinárske výrobky a iné chronometry.

16 - Papier, kartón, lepenka a výrobky z týchto materiálov, ktoré nie sú zahrnuté v iných triedach, tlačoviny; knižárske výrobky; fotografie; papiernický tovar a písacie potreby; lepidlá na papier a na použitie v domácnosti; potreby pre umelcov; maliarske štetce; písacie stroje a kancelárske potreby okrem nábytku; vzdelávacie a učebné potreby okrem prístrojov; obalové materiály z plastických hmôt, ktoré nie sú zahrnuté v iných triedach; hracie karty; typografické písmo; tlačiarenské štočky a stereotypy.

17 - Kaučuk, guma, gutaperča, azbest, slúda a výrobky z týchto materiálov, ktoré nie sú zahrnuté v iných triedach; plastové výlisky ako polotovary; baliace, tesniace a izolačné materiály; ohybné rúry a hadice s výnimkou kovových.

35 - Reklama; obchodný manažment; organizačné a podnikové poradenstvo; prieskum a analýzy trhu; marketingové a manažérske poradenstvo; zaisťovanie kontraktov na nákup a predaj tovarov; obchodné riadenie; kancelárska činnosť; poradenstvo, navrhovanie, výskum a vývoj v oblasti reklamy, obchodného manažmentu, elektronického obchodu, manažmentu reťazového systému dodávok tovarov, manažmentu vzťahu k zákazníkom; zaisťovanie siete počítačov, serverov, databáz a výsledných aplikácií na on-line zmenu výrobkov a služieb; prenájom a údržba kancelárskych strojov a zariadení.

36 - Poisťovacie služby; finančné a monetárne služby vrátane platobných služieb, prenájomových a úverových služieb, činností spojených s kreditnými kartami, vydávanie kreditných kariet, kreditné poradenstvo a agentúry; realitné služby; služby elektronického obchodu, ako transakcie uskutočňované prostredníctvom kreditných kariet a debetných transakcií, prevodu fondov a uskutočňovanie platieb; finančné analýzy, služby ohodnocovania, informačné služby, poradenské, manažérske služby, prevodové a plánovacie služby; investičné služby v oblasti realít; sprostredko-

vateľské investičné služby; poisťovacie upisovacie služby; všetko pri využití globálnej informačnej siete alebo poskytnuté elektronicky; prenájom obchodných priestorov a nehnuteľností, sprostredkovanie pôžičiek na získanie kancelárií, apartmánov, bytov, budov, konštrukčných zariadení, obchodných priestorov a nehnuteľností; blokový prenájom kombinovaný s pôžičkami alebo projektovými plánmi pozemkov, budov, zariadení a vybavenia hotelov, nemocníc, závodov a obchodov, pôžičky na prenájom a nákup; uskutočňovanie finančných transakcií.

37 - Stavebné konštrukcie, konštrukcie uskutočňované inžiniermi; služby prenájmu, opráv a inštalácie priemyselných závodov a strojov, konštrukčné vybavenie, infraštruktúra, životné prostredie a dopravné systémy; konštrukcia, inštalácia, údržba a oprava sieťových systémov s použitím globálnej informačnej siete.

38 - Telekomunikačné služby vrátane elektronického prenosu hlasu, faxového prenosu, prenosu dát, videoprenosu a prenosu informácií; zaisťovanie telekomunikačných pripojení na celosvetovú počítačovú sieť, iné počítačové siete, on-line služby a bulletinové stránky; počítačová komunikácia po počítačovej sieti, služby elektronickej komunikácie a elektronického styku; zaisťovanie súčasného prístupu viacerých užívateľov na globálnu počítačovú informačnú sieť; prenajímanie a požíčkovanie komunikačného vybavenia a počítačov, prístup na počítačovú sieť a s tým súvisiace administratívne a podporné služby; zaisťovanie súčasného prístupu viacerých užívateľov na globálne počítačové informačné siete na prenos, šírenie a výmenu širokej škály informácií a dát.

39 - Doprava; balenie a skladovanie výrobkov; organizácia cestovania; logistické služby; prenájom automobilov, prenájom skladísk; poskytovanie informácií o cestovaní prostredníctvom globálnej počítačovej siete; organizovanie prevozu a rozvozu tovarov.

41 - Vzdelávanie; zaisťovanie školení; zábava; športové a kultúrne činnosti; výroba a distribúcia zábavných a vzdelávacích programov určených na šírenie prostredníctvom globálnej komunikačnej siete, počítačovej siete a televízneho, káblového a satelitného vysielania; publikovanie a vydávanie kníh, novin, časopisov a iných publikácií; sprostredkovanie informácií z oblasti vzdelávania, školenia, zábavy, športu a kultúry prostredníctvom globálnej počítačovej komunikačnej siete; prenájom a požíčkovanie vybavenia na vzdelávacie, školiace, zábavné, športové a kultúrne účely, prenájom fotografického, kinematografického, audio-video a osvetľovacieho vybavenia prístrojov; zaisťovanie prístupu k elektronickým bulletinovým stránkam zo širokej škály odborov.

42 - Poskytovanie počítačových služieb pre iné subjekty v oblasti elektronického obchodu; vývoj, návrh, modernizácia a údržba počítačového hardvéru a softvéru na telekomunikačné siete; vývoj a návrh monitorujúcich systémov a siete; vývoj a návrh výrobkov v oblasti elektronických informačných komunikačných systémov; navrhovanie a plánovanie telekomunikačného vybavenia; pos-

kytovanie integračných služieb v oblasti počítačových sieťových systémov; databázové služby, prenájom prístupu na prístupový čas a prevádzku databáz a zhromažďovanie a poskytovanie údajov; technická pomoc v oblasti počítačového hardvéru a softvéru; výskum a vývoj v oblasti elektronických peňazí, systémov úhrady po sieti a bezpečnosti siete; výskum a vývoj v oblasti sietí a systémov telekomunikačných a informačných technológií; asistenčné služby pri navrhovaní webových stránok; asistenčné služby pri prevádzkovaní a údržbe sieťových počítačových systémov prostredníctvom údržby počítačových programov a ich poskytovanie iným subjektom; ochrana bezpečnosti údajov prenášaných po počítačových sieťach prostredníctvom overovania identity užívateľa a obsahu odkazu, overovanie neodmietnutia prenosov a kontroly prístupu; služby výmeny elektronických údajov pre rôzne obchodné podniky, najmä poradenské služby v oblasti poskytovania počítačových sieťových systémov a ich poskytovanie na odosielanie a prijímanie príkazov, výrobných odhadov, výkresov, dokumentov a inventárnych zoznamov; poskytovanie elektronických prostriedkov na zaisťovanie kvality výrobkov a výrobného postupu; poskytovanie prostriedkov na elektronické notárske overovanie dokumentov a prenosov údajov; tvorba, revízia a modernizácia počítačových programov na výmenu elektronických údajov a telekomunikačných sietí pre iné subjekty; podporné služby vo vzťahu k počítačovým sieťam, najmä ochrana bezpečnosti údajov prenášaných po počítačových sieťach prostredníctvom enkrypcie a kryptografie; architektonické poradenstvo a projektovanie; inžinierske služby; vedenie domácnosti; návrh a projekcia elektrární; vývoj systémov Internet/Intranet/Extranet a systémov protipožiarna ochrany, technická podpora a poradenstvo v oblasti počítačov, Internetu/Intranetu a ostatných elektronických komunikačných systémov; služby chemikov, inžinierov a fyzikov, technické poradenstvo a dohľad; logistické poradenské služby; vedecký a priemyselný výskum; vývoj technológií čistenia pôdy a podzemných zdrojov vody; vývoj stratégií v oblasti životného prostredia a trendov a v ochrane životného prostredia; výskum v oblasti ekonomickej a politickej stability, praktickej stratégie na riadenie obnovy a stratégie ľudských zdrojov v období globalizácie; vývoj stratégie v oblasti starostlivosti o seniorov; prenájom počítačových programov, prenájom domácich potrieb, hygienického vybavenia, lekárskeho prístrojov, meracích prístrojov a nástrojov.

(540) **INSPIRE THE NEXT**

(732) **KABUSHIKI KAISHA HITACHI SEISAKUSHO (d. b. a. Hitachi, Ltd.)**, 6, Kanda-Surugadai 4-chome, Chiyoda-ku, Tokyo, JP;

(740) Bušová Eva, JUDr., Bratislava, SK;

(210) 832-2000

(220) 21.03.2000

7 (511) 9, 35, 36, 37, 38, 40, 41, 42

(511) 9 - Telekomunikačné zariadenia, zariadenia na automatické spracovanie dát, modemové a fax-modemové zariadenia, telefónne prístroje, kancelárska reprodukčná elektronika, elektronické zariadenia na prenos dát a informácií, magnetické zariadenia a médiá pre počítače, dátové komunikačné systémy, rozvodové vedenia.

35 - Poradenstvo v obchodnej činnosti, poradenstvo v odbornej činnosti, spracovanie textov.

36 - Kúpa na splátky, lízing.

37 - Údržba, opravy telekomunikačných zariadení na prenos dát, kancelárskej a reprodukčnej techniky, nepretržitý záručný a pozáručný servis; montáž, inštalácia, spúšťanie a aktualizácia komunikačných a dátových zariadení, sietí a ich komponentov vrátane súvisiacich nutných rozvodových vedení.

38 - Telekomunikačné informácie.

40 - Montáž materiálu na objednávku (pre tretie osoby).

41 - Usporiadúvanie a organizačné zabezpečenie školení, konferencií a seminárov, organizovanie výstav najmä zahraničných mimo výstav umeleckých diel.

42 - Projektová činnosť v oblasti dátových sietí, realizácia a servis počítačových sietí a dátových komunikačných systémov, štúdie systémových riešení dátových sietí, meranie a testovanie dátových sietí, vzdialený dohľad nad sieťami - monitoring, automatizácia spracovania dát, konzultačná činnosť a poradenstvo v oblasti telekomunikačných zariadení, elektronických zariadení na prenos dát a budovanie dátových sietí.

(540)

CORE
Computer

(732) **CORE COMPUTER, spol. s r. o.**, Olbrachtova 3, 140 00 Praha 4, CZ;

(740) Obertáš Július, Ing., Bratislava, SK;

(210) 833-2000

(220) 21.03.2000

7 (511) 9, 35, 36, 37, 38, 40, 41, 42

(511) 9 - Telekomunikačné zariadenia, zariadenia na automatické spracovanie dát, modemové a fax-modemové zariadenia, telefónne prístroje, kancelárska reprodukčná elektronika, elektronické zariadenia na prenos dát a informácií, magnetické zariadenia a médiá pre počítače, dátové komunikačné systémy, rozvodové vedenia.

35 - Poradenstvo v obchodnej činnosti, poradenstvo v odbornej činnosti, spracovanie textov.

36 - Kúpa na splátky, lízing.

37 - Údržba, opravy telekomunikačných zariadení na prenos dát, kancelárskej a reprodukčnej techniky, nepretržitý záručný a pozáručný servis; montáž, inštalácia, spúšťanie a aktualizácia ko-

munikačných a dátových zariadení, sietí a ich komponentov vrátane súvisiacich nutných rozvodových vedení.

38 - Telekomunikačné informácie.

40 - Montáž materiálu na objednávku (pre tretie osoby).

41 - Usporadúvanie a organizačné zabezpečenie školení, konferencií a seminárov, organizovanie výstav najmä zahraničných mimo výstav umeleckých diel.

42 - Projektová činnosť v oblasti dátových sietí, realizácia a servis počítačových sietí a dátových komunikačných systémov, štúdie systémových riešení dátových sietí, meranie a testovanie dátových sietí, vzdialený dohľad nad sieťami - monitoring, automatizácia spracovania dát, konzultatívna činnosť a poradenstvo v oblasti telekomunikačných zariadení, elektronických zariadení na prenos dát a budovanie dátových sietí.

(540)

CORE
online

(732) **CORE COMPUTER, spol. s r. o.**, Olbrachtova 3, 140 00 Praha 4, CZ;

(740) Obertáš Július, Ing., Bratislava, SK;

(210) 834-2000

(220) 21.03.2000

7 (511) 9, 35, 36, 37, 38, 40, 41, 42

(511) 9 - Telekomunikačné zariadenia, zariadenia na automatické spracovanie dát, modemové a fax-modemové zariadenia, telefónne prístroje, kancelárska reprodukčná elektronika, elektronické zariadenia na prenos dát a informácií, magnetické zariadenia a médiá pre počítače, dátové komunikačné systémy, rozvodové vedenia.

35 - Poradenstvo v obchodnej činnosti, poradenstvo v odbornej činnosti, spracovanie textov.

36 - Kúpa na splátky, lízing.

37 - Údržba, opravy telekomunikačných zariadení na prenos dát, kancelárskej a reprodukčnej techniky, nepretržitý záručný a pozáručný servis; montáž, inštalácia, spúšťanie a aktualizácia komunikačných a dátových zariadení, sietí a ich komponentov vrátane súvisiacich nutných rozvodových vedení.

38 - Telekomunikačné informácie.

40 - Montáž materiálu na objednávku (pre tretie osoby).

41 - Usporadúvanie a organizačné zabezpečenie školení, konferencií a seminárov, organizovanie výstav najmä zahraničných mimo výstav umeleckých diel.

42 - Projektová činnosť v oblasti dátových sietí, realizácia a servis počítačových sietí a dátových komunikačných systémov, štúdie systémových riešení dátových sietí, meranie a testovanie dátových sietí, vzdialený dohľad nad sieťami - moni-

toring, automatizácia spracovania dát, konzultatívna činnosť a poradenstvo v oblasti telekomunikačných zariadení, elektronických zariadení na prenos dát a budovanie dátových sietí.

(540)

SIETE, KTORÉ DRŽIA

(732) **CORE COMPUTER, spol. s r. o.**, Olbrachtova 3, 140 00 Praha 4, CZ;

(740) Obertáš Július, Ing., Bratislava, SK;

(210) 835-2000

(220) 21.03.2000

7 (511) 1

(511) 1 - Zmesi obsahujúce kationické saponáty používané na výrobu textilných zmäkčovadiel, vlasových kondicionérov a biocídov na použitie v domácnosti.

(540) **TETRANYL**

(732) **Kao Kabushiki Kaisha (also trading as Kao Corporation)**, 14-10 Nihonbashi Kayaba-cho 1-chome, Chuo-ku, Tokyo, JP;

(740) Rott, Růžička & Guttman, v. o. s., Bratislava, SK;

(210) 839-2000

(220) 22.03.2000

7 (511) 3

(511) 3 - Mydlá, parfumérové výrobky, vonné oleje, kozmetika, vlasové vody (lotiony), prípravky na čistenie, starostlivosť a skrášľovanie pokožky hlavy a vlasov.

(540)



(732) **The Procter & Gamble Company**, spoločnosť zriadená podľa zákonov štátu Ohio, One Procter & Gamble Plaza, Cincinnati, Ohio, US;

(740) Bušová Eva, JUDr., Bratislava, SK;

(210) 840-2000

(220) 22.03.2000

7 (511) 1, 2, 3, 4, 5, 6, 7, 8, 9, 10, 11, 12, 13, 14, 15, 16, 17, 18, 19, 20, 21, 22, 23, 24, 25, 26, 27, 28, 29, 30, 31, 32, 33, 34, 35, 36, 37, 38, 39, 40, 41, 42

(511) 1 - Chemikálie pre priemysel, vedu, fotografiu, poľnohospodárstvo, záhradníctvo, lesníctvo; umelé živice v nespracovanom stave, plastické hmoty v nespracovanom stave; pôdne hnojivá; zmesi do hasiacich prístrojov; prípravky na kale-

nie a zváranie kovov; chemické látky na konzervovanie potravín; triesloviny; lepidlá a spojivá používané v priemysle.

2 - Farby, fermeže, laky; ochranné prostriedky proti hrdzi a poškodeniu dreva; farbivá; moridlá; prírodné živice v surovom stave; kovy vo forme fólií a práškov pre maliarov, dekoratérov, tlačiarov a umelcov.

3 - Bieliace a iné prípravky na pranie a čistenie bielizne; prípravky na čistenie, leštenie, odmasťovanie a brúsenie; mydlá; voňavkárské výrobky, éterické oleje, kozmetické prípravky, vlasové vodičky; prípravky na čistenie zubov.

4 - Priemyselné oleje a tuky; mazacie oleje; prostriedky na pohlcovanie, zvlhčovanie a viazanie prachu; palivá vrátane pohonných hmôt do motorových vozidiel a zdroje svetla; sviečky, knôty.

5 - Farmaceutické, zverolekárske a zdravotnícke prípravky; dietetické látky prispôbené na lekárske účely, potrava pre dojčatá; náplasti, obväzový materiál; hmoty na plombovanie zubov a zubné vosky; dezinfekčné prostriedky; prípravky na ničenie hmyzu; fungicidy, herbicidy.

6 - Obyčajné kovy a ich zliatiny; stavebný materiál z kovu; prenosné stavby z kovu; kovový materiál na železničné trate; káble a drôty z obyčajných kovov s výnimkou elektrických; železiarsky tovar; drobný železiarsky tovar; kovové potrubia a rúry; bezpečnostné schránky; iné výrobky z kovu, ktoré nie sú zahrnuté v iných triedach; rudy.

7 - Stroje a obrábacie stroje, okrem motorov pozemných vozidiel; súkolesia, prevody a ich časti okrem súkolesí a prevodov do pozemných vozidiel; poľnohospodárske náradie; liahne.

8 - Ručné nástroje a ručné náradia; nožiarsky tovar a príbory; bodné zbrane; britvy, žiletky, holiace čepele, holiace strojčeky.

9 - Prístroje a nástroje vedecké, navigačné, zeme-meračské, elektrické, fotografické, kinematografické, optické, signalizačné, kontrolné, záchranné, vzdelávacie, prístroje a nástroje na meranie a váženie; prístroje na nahrávanie, prenos a reprodukciu zvuku alebo obrazu; magnetické nosiče údajov, záznamové disky; predajné automaty a mechanizmy prístrojov uvádzaných do činnosti vhođením mince; registračné pokladnice, počítačové stroje, zariadenia na spracovanie údajov a počítače; hasiace prístroje.

10 - Prístroje a nástroje chirurgické, lekárske, zubárske a zverolekárske; umelé končatiny, umelé oči a zubné protézy; ortopedické pomôcky; šijacie materiály.

11 - Zariadenia na osvetľovanie, vykurovanie, parné kotly, zariadenia na varenie, chladenie a sušenie, vetracie, vodárenské a sanitárne zariadenia.

12 - Vozidlá; zariadenia na pohyb po zemi, vode alebo vo vzduchu.

13 - Strelné zbrane; strelivo a náboje; výbušniny; pyrotechnika.

14 - Drahé kovy a ich zliatiny, výrobky z drahých kovov alebo pokovované drahými kovmi, ktoré nie sú zahrnuté v iných triedach; šperky, drahokamy; hodinárske výrobky a iné chronometre.

15 - Hudobné nástroje.

16 - Papier, kartón, lepenka a výrobky z týchto

materiálov, ktoré nie sú zahrnuté v iných triedach; tlačoviny; knižárske výrobky; fotografie; papier-nický tovar a písacie potreby; lepidlá na papier a na použitie v domácnosti; potreby pre umelcov; maliarske štetce; písacie stroje a kancelárske potreby okrem nábytku; vzdelávacie a učebné potreby okrem prístrojov; obalové materiály z plastických hmôt, ktoré nie sú zahrnuté v iných triedach; hracie karty; typografické písmo; tlačiarenské štočky a stereotypy.

17 - Kaučuk, gutaperča, guma, azbest, slúda a výrobky z týchto materiálov, ktoré nie sú zahrnuté v iných triedach; plastové výlisky ako polotovary; baliace, tesniace a izolačné materiály; ohybné rúry a hadice s výnimkou kovových.

18 - Usne, koženky a výrobky z týchto materiálov nezahrnuté v iných triedach; koža, surové kože; kufre a cestovné tašky; dáždnyky, snečniky a vychádzkové palice; biče, postroje a sedlárske výrobky.

19 - Nekomové stavebné materiály; nekovové rúry pre stavebníctvo; asfalt, smola a bitúmen; nekovové prenosné stavby; pomníky okrem kovových.

20 - Nábytok, zrkadlá, rámy na obrazy; výrobky (nezahrnuté do iných tried) z dreva, korku, trstiny, prútia, rohoviny, kostí, slonovinovej kosti, veľrybích kostí, mušlí, korytnačiny, jantáru, perlete, sépiolitu a náhradiek týchto materiálov a z plastov.

21 - Domáce a kuchynské potreby a nádoby okrem nádob z drahých kovov alebo potiahnutých drahými kovmi; hrebene a spongie; kefy, štetky a štetce okrem maliarskych; materiály na výrobu kief; prostriedky a pomôcky na čistenie; oceľová vlna a drôtenky; surové sklo a sklo ako polotovar okrem skla pre stavebníctvo; výrobky zo skla, porcelánu a kameniny, ktoré nie sú zahrnuté v iných triedach.

22 - Povrazy, motúzy, siete, stany, markízy, baldachýny, nepremokavé plachty, lodné plachty, vrecia a vaky, ktoré nie sú zahrnuté v iných triedach; materiál na čalúnenie a vypchávanie okrem gummy a plastov; surové textilné vlákna.

23 - Nite a priadze na textilné účely.

24 - Textilie a textilné výrobky, ktoré nie sú zahrnuté v iných triedach; posteľné prikrývky a pokrývky na stôl.

25 - Odevy, obuv a pokrývky hlavy.

26 - Čipky a výšivky, stužky a šnúrky; gombíky, háčiky a očka, špendlíky a ihly; umelé kvety.

27 - Koberce, predložky, rohože, rohožky, linoleum a iné podlahové krytiny; tapety okrem textilných.

28 - Hry a hračky; telocvičné a športové potreby, ktoré nie sú zahrnuté v iných triedach; ozdoby na vianočný stromček.

29 - Mäso, ryby, hydina a zverina; mäsové výt'ažky; konzervované, sušené a tepelne spracované ovocie a zelenina; rôsoly, džemy, marmelády, ovocné zavaraniny, ovocné pretlaky; vajcia, mlieko a mliečne výrobky; jedlé oleje a tuky.

30 - Káva, čaj, kako, cukor, ryža, maniok, ságo, kávové náhradky; múka a výrobky z obilia, chlieb, pekárske a cukrárske výrobky, zmrzliny;

med, melasový sirup; kvasnice, prášky do pečiva; soľ, horčica; ocot, omáčky ako chuťové prísady; korenie; ľad.

31 - Poľnohospodárske, zahradkárské a lesné produkty a obilniny, ktoré nie sú zahrnuté v iných triedach; živé zvieratá; čerstvé ovocie a zelenina; semená, rastliny a kvety; potrava pre zvieratá, slad.

32 - Pivo; minerálne a sytené vody a iné nealkoholické nápoje; ovocné nápoje a ovocné šťavy; sirupy a iné prípravky na výrobu nápojov.

33 - Alkoholické nápoje s výnimkou piva.

34 - Tabak; potreby pre fajčiarov; zápalky.

35 - Reklamná činnosť; obchodný manažment; obchodná správa; administratívne riadenie.

36 - Poisťovníctvo; služby v oblasti financovania; služby v oblasti peňažníctva; služby v oblasti nehnuteľností.

37 - Stavebníctvo; opravy; montážne a inštalačné služby.

38 - Telekomunikačné služby.

39 - Preprava; balenie a skladovanie tovaru; služby spojené s cestovaním.

40 - Spracovanie a úprava materiálov a zaobchádzanie s nimi.

41 - Vzdelávanie; zabezpečovanie výcvikov, kurzov a školení; zábava; športová a kultúrna činnosť.

42 - Poskytovanie stravy a nápojov (alebo poskytovanie stravovacích a občerstvovacích služieb); prechodné ubytovanie; lekárska, hygienická a kozmetická starostlivosť; zverolekárske služby a služby v poľnohospodárstve; právne služby; služby v oblasti vedy a priemyslu; služby v oblasti počítačového programovania.

(540)

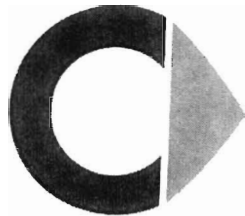

(732) **Micro Compact Car smart GmbH.**, Industriestrasse 8, 71272 Renningen, DE;

(740) Bušová Eva, JUDr., Bratislava, SK;

(210) 841-2000
(220) 22.03.2000

7 (511) 33

(511) 33 - Víno.

(540)



Novohradské biele

(732) **MOVINO, a. s.**, Osloboditeľov 66, 990 01 Veľký Krtíš, SK;

(740) Bušová Eva, JUDr., Bratislava, SK;

(210) 842-2000
(220) 22.03.2000

7 (511) 3, 5, 35

(511) 3 - Kozmetické výrobky.

5 - Osviežovač vzduchu - prípravok na parfumovanie miestnosti, prostriedky na osviežovanie vzduchu, dezinfekčné výrobky, dezodoranty.

35 - Reklamná činnosť.

(540)



(732) **BARI-SLOVAKIA, s. r. o.**, Jazmínová 5, 040 11 Košice, SK;

(210) 851-2000
(220) 22.03.2000

7 (511) 1, 3, 5

(511) 1 - Chemické výrobky a chemikálie pre priemysel a vedu, chemické látky na konzervovanie potravín, triesloviny.

3 - Éterické oleje, kozmetické prípravky, vlasové vodičky, prípravky na čistenie zubov, dezodoranty na osobnú potrebu, sanitárne prípravky, voňavkárske výrobky.

5 - Farmaceutické a zverolekárske prípravky, čajoviny a čajové zmesi s liečivým účinkom, farmaceutické prípravky s obsahom rastlinných výťažkov, chemické látky na zdravotnícke účely, ochranné pracovné masti a krémy, emulzie, liečivé masti, prášky a zásypy, vitamínové prípravky, dietetické látky prispôbené na lekárske účely, dezinfekčné prípravky, sanitárne prípravky na liečivé účely a osobnú hygienu, želatínové kapsuly, antiseptické a dezinfekčné prostriedky, utišujúce prostriedky a prípravky proti kašľu, pastilky, liečivé byliny, čaje a čajové zmesi, dietetické potraviny, nápoje na liečebné účely, liečivé tinktúry a kvapky, prísady do kúpeľa s obsahom liečivých bylín, inhalačné zmesi, vitamínové prípravky, žuvacie gummy s liečivým účinkom.

(540)

Lukožnítky

- (732) **SLOVAKOFARMA, a. s.**, Železničná 12, 920 27 Hlohovec, SK;
 (740) Rott, Růžička & Guttman, v. o. s., Bratislava, SK;

- (210) 854-2000
 (220) 22.03.2000
 7 (511) 2, 6, 8, 17, 19, 35, 39, 42
 (511) 2 - Ochranné strešné nátery, nátery farbou.
 6 - Odkvapové rúry, kovové strešné odkvapové žľaby, plech, bradavkovitý plech, plech a plechový tovar (oceľový plech, pocínovaný plech, ťahaný plech, železný plech, ryhovaný plech, zrnitý plech, vlnitý plech, perforovaný plech, pruhovaný plech, zinkový plech), kosoštvorcový plech.
 8 - Klampiarske náradie, pokrývačské náradie.
 17 - Azbestová lepenka, izolácie, izolácie proti chladu, tepelné izolácie, vláknité izolácie, izolačné dosky a platne, izolačné nátery, izolačné pásy, izolačné pásy, izolačná plst', izolačný tepelný materiál, izolačné zlúčeniny proti vlhkosti, izolačné tkaniny zo sklenej vlny, izolačné kovové fólie.
 19 - Strešné okná, strešné dosky a platne (okrem kovových), strešná lepenka, dechtová strešná lepenka, asfaltová strešná lepenka, impregnovaná strešná lepenka, krycia lepenka (na strechy), strešné materiály z vláknitých hmôt a cementu, strešné potahy asfaltové iné ako farebné nátery, nekovová krytina, vodotesná plst' na pokrývanie striech, bridlicové škridly.
 35 - Organizačné rady a vedenie záležitostí.
 39 - Cestná doprava, doprava autom, doprava nákladnými autami.
 42 - Poradenská činnosť v stavebníctve, inžinierske práce, odborné neobchodné konzultácie.

(540) **COLEMAN**

- (732) **Coleman S. I., s. r. o.**, Lachova 16, 851 03 Bratislava, SK;
 (740) Fajnorová Mária, Ing., Bratislava, SK;

- (210) 855-2000
 (220) 22.03.2000
 7 (511) 2, 6, 8, 17, 19, 35, 39, 42
 (511) 2 - Ochranné strešné nátery, nátery farbou.
 6 - Odkvapové rúry, kovové strešné odkvapové žľaby, plech, bradavkovitý plech, plech a plechový tovar (oceľový plech, pocínovaný plech, ťahaný plech, železný plech, ryhovaný plech, zrnitý plech, vlnitý plech, perforovaný plech, pruhovaný plech, zinkový plech), kosoštvorcový plech.
 8 - Klampiarske náradie, pokrývačské náradie.
 17 - Azbestová lepenka, izolácie, izolácie proti chladu, tepelné izolácie, vláknité izolácie, izolačné dosky a platne, izolačné nátery, izolačné pásy, izolačné pásy, izolačná plst', izolačný tepelný materiál, izolačné zlúčeniny proti vlhkosti, izolačné tkaniny zo sklenej vlny, izolačné kovové fólie.
 19 - Strešné okná, strešné dosky a platne (okrem kovových), strešná lepenka, dechtová strešná lepenka, asfaltová strešná lepenka, impregnovaná strešná lepenka, krycia lepenka (na strechy), strešné materiály z vláknitých hmôt a cementu, strešné potahy asfaltové iné ako farebné nátery,

- nekovová krytina, vodotesná plst' na pokrývanie striech, bridlicové škridly.
 35 - Organizačné rady a vedenie záležitostí.
 39 - Cestná doprava, doprava autom, doprava nákladnými autami.
 42 - Poradenská činnosť v stavebníctve, inžinierske práce, odborné neobchodné konzultácie.

(540)

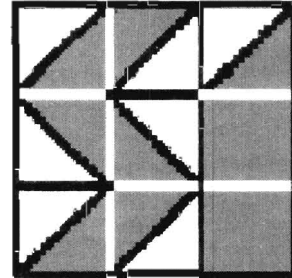

- (591) biela, čierna, červená
 (732) **Coleman S. I., s. r. o.**, Lachova 16, 851 03 Bratislava, SK;
 (740) Fajnorová Mária, Ing., Bratislava, SK;

- (210) 856-2000
 (220) 22.03.2000
 7 (511) 9, 37, 39, 42
 (511) 9 - Batérie, najmä stacionárne olovené akumulátorové batérie, trakčné akumulátorové batérie, batérie na špeciálne použitie, najmä do tankov, torpéd, vrtulníkov, lietadiel a ponoriek, niklokadmiové akumulátorové batérie, štartovacie akumulátory; nabíjacie zariadenia na všetky druhy batérií, systémy automatického dolievania destilovanej vody a miešania elektrolytu; časti všetkých uvedených tovarov.
 37 - Montáž a údržba uvedených tovarov; kompletizácia, nabíjanie tovarov uvedených v triede 9.
 39 - Preprava a skladovanie tovarov uvedených v triede 9.
 42 - Zber a zabezpečenie zneškodnenia opotrebovaných tovarov uvedených v triede 9.

(540) **MEŽICA**

- (732) **TAB MEŽICA SLOVAKIA, s. r. o.**, 903 01 Tureň 385, SK;
 (740) Fajnorová Mária, Ing., Bratislava, SK;

- (210) 858-2000
 (220) 22.03.2000
 7 (511) 19
 (511) 19 - Cementové platne, osvetľovacia dlažba, dlažba s výnimkou kovovej, dlaždice s výnimkou kovových, nekovové stavebné dlaždice, obkladačky, dlaždicová podlaha s výnimkou kovovej, stavebné konštrukcie s výnimkou kovových, nástupištia, nekovové prefabrikáty, nosníky s výnimkou kovových, palisády s výnimkou kovových.
 (540) **ANTIK**
 (732) **PREMAC, spol. s r. o.**, Stará Vajnorská cesta 25, 832 17 Bratislava, SK;
 (740) Guniš Jaroslav, Mgr., Bratislava, SK;

(210) 859-2000
(220) 22.03.2000

7 (511) 19

(511) 19 - Cementové platne, osvetľovacia dlažba, dlažba s výnimkou kovovej, dlaždice s výnimkou kovových, nekovové stavebné dlaždice, obkladačky, dlaždicová podlaha s výnimkou kovovej, stavebné konštrukcie s výnimkou kovových, nástupištia, nekovové prefabrikáty, nosníky s výnimkou kovových, palisády s výnimkou kovových.

(540) **LINEA**

(732) **PREMAC, spol. s r. o.**, Stará Vajnorská cesta 25, 832 17 Bratislava, SK;

(740) Guniš Jaroslav, Mgr., Bratislava, SK;

(210) 861-2000
(220) 22.03.2000

7 (511) 9

(511) 9 - Hracie automaty uvádzané do činnosti vložením peňazí a kreditných kariet a hracie zariadenia, najmä hracie automaty na použitie v herniach.

(540) **CASH CROP**

(732) **WMS Gaming Inc.**, 3401 North California Avenue, Chicago, Illinois 60618, US;

(740) Žovicová Viera, Mgr., Bratislava, SK;

(210) 864-2000
(220) 23.03.2000

7 (511) 9, 18, 25

(511) 9 - Elektrické a vedecké prístroje (zariadenia).
18 - Kožený tovar.
25 - Odevy.

(540) **B. U. M. EQUIPMENT**

(732) **B. U. M. International, Inc.**, 141 Industrial Highway, Slatersville, Rhode Island 02876, US;

(740) Rott, Růžička & Guttmann, v. o. s., Bratislava, SK;

(210) 866-2000
(220) 23.03.2000

(310) 148564
(320) 04.11.1999
(330) CZ

7 (511) 32

(511) 32 - Pivo, minerálne vody, stolové vody, šumivé nápoje a iné nápoje nealkoholické, nápoje a šťavy ovocné, sirupy a iné prípravky na výrobu nápojov.

(540) **MAXXI'S**

(732) **FONTEA, spol. s r. o.**, Svatojanská 195, 378 25 Deštná u Jindřichova Hradce, CZ;

(740) Hojčuš Peter, Ing., Bratislava, SK;

(210) 868-2000
(220) 23.03.2000

7 (511) 30

(511) 30 - Cukrovinky, najmä žuvačky.

(540)



(591) žltá, hnedá, fialová, červená, čierna, biela

(732) **WM. WRIGLEY JR. COMPANY**, 410 North Michigan Avenue, Chicago, Illinois 60611, US;

(740) Fajnorová Mária, Ing., Bratislava, SK;

(210) 869-2000
(220) 23.03.2000

7 (511) 5

(511) 5 - Farmaceutické prípravky a látky na humánne a veterinárne použitie, lieky, veterinárne prípravky, zdravotnícke prípravky; dietetické látky prispôbené na lekárske účely, potrava pre dojcata; náplastí, obväzový materiál; hmoty na plombovanie zubov a zubné vosky; dezinfekčné prostriedky; prípravky na ničenie škodcov; fungicídy, herbicídy.

(540)



(732) **Pharmacia & Upjohn S. A.**, 52, Route d'Esch, L-1470 Luxembourg, LU;

(740) Fajnorová Mária, Ing., Bratislava, SK;

(210) 870-2000
(220) 23.03.2000

(310) 152223
(320) 23.02.2000
(330) CZ

7 (511) 1, 17, 19, 37

(511) 1 - Lepidlá na priemyselné účely, lepidlá, tmely, spojivá na obkladačky, lepidlá iné ako kancelárske a pre domácnosť, silikáty, najmä na povrchovú úpravu.

17 - Tesniace tmely a tmely na vypĺňanie.

19 - Glazúrované a neglazúrované keramické dlažby, univerzálne keramické obkladové materiály.

37 - Ukladanie keramických obkladov a dlažieb, opravy keramických obkladov a dlažieb, informácie stavebného charakteru o keramických dlažbách a obkladoch a o ich ukladaní, informácie o opravách dlažieb, obkladov.

(540)



(732) **LASSELSBERGER, s. r. o.**, Adélova 1, 320 00
Plzeň, CZ;
(740) Dudová Tatiana, Trenčín, SK;

(210) 871-2000
(220) 23.03.2000
7 (511) 5, 39
(511) 5 - Bylinkové čaje, liečivé čaje, liečivé byliny, liečivé byliny do kúpeľov.
39 - Balenie tovaru.
(540)



(732) **Remenár Milan**, Beckov 495, 913 10 Beckov, SK;
(740) Dudová Tatiana, Trenčín, SK;

(210) 872-2000
(220) 24.03.2000
(310) 75/811,894
(320) 29.09.1999
(330) US
7 (511) 11, 21, 32
(511) 11 - Prístroje na čistenie a mäčkanie vody, filtračný systém s lisovaným uhlíkom na prípravu pitnej vody a jeho súčasti.
21 - Fľaše predávané prázdne.
32 - Pitná voda a pramenitá voda.

(540) **ESPRING**

(732) **Amway Corporation**, spoločnosť podľa zákonov štátu Michigan, 7575 Fulton Street, East, Ada, Michigan 49355, US;
(740) Tomeš Pavol, Ing., Bratislava, SK;

(210) 873-2000
(220) 24.03.2000
7 (511) 5
(511) 5 - Farmaceutické prípravky na liečenie rakoviny.
(540) **PROMTAR**
(732) **Eli Lilly and Company**, Lilly Corporate Center, Indianapolis, Indiana 46285, US;
(740) Bezák Marián, Ing., Bratislava, SK;

(210) 876-2000
(220) 24.03.2000
7 (511) 3, 5, 16, 25
(511) 3 - Mydlá, parfumérové výrobky, éterické oleje, prípravky na starostlivosť o telo a jeho skráslenie, vlasové vody (lotion); prípravky na starostlivosť o zuby.
5 - Hygienické výrobky.

16 - Impregnované utierky z papiera a/alebo celulózy; papierové alebo celulóžové výrobky na hygienické účely vrátane papierových a/alebo celulóžových plienok na jedno použitie.
25 - Odevné výrobky.

(540)



(732) **The Procter & Gamble Company**, spoločnosť zriadená podľa zákonov štátu Ohio, One Procter & Gamble Plaza, Cincinnati, Ohio, US;
(740) Bušová Eva, JUDr., Bratislava, SK;

(210) 877-2000
(220) 24.03.2000
7 (511) 3, 5, 16, 25
(511) 3 - Mydlá, parfumérové výrobky, éterické oleje, prípravky na starostlivosť o telo a jeho skráslenie, vlasové vody (lotion); prípravky na starostlivosť o zuby.
5 - Hygienické výrobky.
16 - Impregnované utierky z papiera a/alebo celulózy; papierové alebo celulóžové výrobky na hygienické účely vrátane papierových a/alebo celulóžových plienok na jedno použitie.
25 - Odevné výrobky.

(540)



(732) **The Procter & Gamble Company**, spoločnosť zriadená podľa zákonov štátu Ohio, One Procter & Gamble Plaza, Cincinnati, Ohio, US;
(740) Bušová Eva, JUDr., Bratislava, SK;

(210) 878-2000
(220) 24.03.2000
7 (511) 16
(511) 16 - Papier.
(540)



(591) červená, zelená, modrá
(732) **Bratislavská papierenská spoločnosť, spol. s r. o.**, Púchovská 16, 835 05 Bratislava, SK;

(210) 879-2000
 (220) 24.03.2000
 7 (511) 16
 (511) 16 - Papier.
 (540)

Realcopy

(732) Bratislavská papierenská spoločnosť, spol. s r. o., Púchovská č. 16, 835 05 Bratislava, SK;

(210) 880-2000
 (220) 24.03.2000
 7 (511) 34

(511) 34 - Tabak, tabakové náhradky, cigarety, cigary, krátke cigary, cigaretový papier, zväzky cigaretových papierikov, papier do fajok, cigaretové náhradky s výnimkou násadiiek z drahých kovov, cigaretové náustky, strojčeky na krútenie cigariet, čističe na fajky, fajčiarske súpravy, fajky, stojany na fajky, popolníky s výnimkou popolníkov z drahých kovov, odrezávače na cigarové špičky, vrecúška na tabak, tabatierky s výnimkou tabatierok z drahých kovov, zápalky, zápalkové škatuľky, zapalovače.

(540) **MAYA**

(732) RÓNA Dohányfeldolgozó Koriátolt Felelosségű Társaság, Attila tér 3, 4029 Debrecen, HU;

(740) Litvákóvá Edita, Ing., Ivanka pri Dunaji, SK;

(210) 881-2000
 (220) 24.03.2000
 7 (511) 34

(511) 34 - Tabak, tabakové náhradky, cigarety, cigary, krátke cigary, cigaretový papier, zväzky cigaretových papierikov, papier do fajok, cigaretové náhradky s výnimkou násadiiek z drahých kovov, cigaretové náustky, strojčeky na krútenie cigariet, čističe na fajky, fajčiarske súpravy, fajky, stojany na fajky, popolníky s výnimkou popolníkov z drahých kovov, odrezávače na cigarové špičky, vrecúška na tabak, tabatierky s výnimkou tabatierok z drahých kovov, zápalky, zápalkové škatuľky, zapalovače.

(540) **NABUCCO**

(732) RÓNA Dohányfeldolgozó Koriátolt Felelosségű Társaság, Attila tér 3, 4029 Debrecen, HU;

(740) Litvákóvá Edita, Ing., Ivanka pri Dunaji, SK;

(210) 904-2000
 (220) 27.03.2000
 7 (511) 16, 42

(511) 16 - Brožúry, informačné bulletin, bulletin, ostatné elektronické a tlačene publikácie súvisiace s právnymi vecami.

42 - Poskytovanie právnych služieb.

(540) **ANDERSEN LEGAL**

(732) Arthur Andersen LLP, 33 West Monroe Street, Chicago, Illinois 60603, US;

(740) Bušová Eva, JUDr., Bratislava, SK;

(210) 905-2000
 (220) 27.03.2000
 7 (511) 5, 30

(511) 5 - Cukrovinkárske a pečivárske výrobky s posilňujúcim a podporným liečivým účinkom, cukrovinkárske a pečivárske výrobky pre diabetikov.

30 - Trvanlivé, polotrvanlivé a jemné pečivo, čokoládové a nečokoládové cukrovinky, bonbóny a cukríky, čokoláda, fondán, karamelky, keksy, koláče, kreker, lízanky, oplátky, perníky, medovníky, biskvity, sucháre, sušienky, piškóty, vianočné kolekcie a iné cukrovinky na ozdobovanie vianočných stromčekov, vafle, trubičky, dezerty, komprimáty, želé, napolitánky, pastilky, tyčinky, kakao, žuvačky, diavýrobky uvedených tovarov.

(540) **ALICA**

(732) I. D. C. Holding, a. s., Drieňová 3, 821 01 Bratislava, SK;

(740) Guniš Jaroslav, Mgr., Bratislava, SK;

(210) 906-2000
 (220) 27.03.2000
 7 (511) 5, 30

(511) 5 - Cukrovinkárske a pečivárske výrobky s posilňujúcim a podporným liečivým účinkom, cukrovinkárske a pečivárske výrobky pre diabetikov.

30 - Trvanlivé, polotrvanlivé a jemné pečivo, čokoládové a nečokoládové cukrovinky, bonbóny a cukríky, čokoláda, fondán, karamelky, keksy, koláče, kreker, lízanky, oplátky, perníky, medovníky, biskvity, sucháre, sušienky, piškóty, vianočné kolekcie a iné cukrovinky na ozdobovanie vianočných stromčekov, vafle, trubičky, dezerty, komprimáty, želé, napolitánky, pastilky, tyčinky, kakao, žuvačky, diavýrobky uvedených tovarov.

(540) **KAMILA**

(732) I. D. C. Holding, a. s., Drieňová 3, 821 01 Bratislava, SK;

(740) Guniš Jaroslav, Mgr., Bratislava, SK;

(210) 907-2000
 (220) 27.03.2000
 7 (511) 5, 30

(511) 5 - Cukrovinkárske a pečivárske výrobky s posilňujúcim a podporným liečivým účinkom, cukrovinkárske a pečivárske výrobky pre diabetikov.

30 - Trvanlivé, polotrvanlivé a jemné pečivo, čokoládové a nečokoládové cukrovinky, bonbóny a cukríky, čokoláda, fondán, karamelky, keksy, koláče, kreker, lízanky, oplátky, perníky, medovníky, biskvity, sucháre, sušienky, piškóty, vianočné kolekcie a iné cukrovinky na ozdobovanie vianočných stromčekov, vafle, trubičky, dezerty, komprimáty, želé, napolitánky, pastilky, tyčinky, kakao, žuvačky, diavýrobky uvedených tovarov.

(540) **VEJÁRKY**

(732) **I. D. C. Holding, a. s.**, Drieňová 3, 821 01 Bratislava, SK;
 (740) Guniš Jaroslav, Mgr., Bratislava, SK;

(210) 908-2000
 (220) 27.03.2000

7 (511) 5, 30

(511) 5 - Cukrovinkárske a pečivárske výrobky s posilňujúcim a podporným liečivým účinkom, cukrovinkárske a pečivárske výrobky pre diabetikov.
 30 - Trvanlivé, polotrvanlivé a jemné pečivo, čokoládové a nečokoládové cukrovinky, bombóny a cukríky, čokoláda, fondán, karamelky, keksy, koláče, krekerky, lízanky, oplátky, perníky, medovníky, biskvity, sucháre, sušienky, piškóty, vianočné kolekcie a iné cukrovinky na ozdobovanie vianočných stromčekov, vafle, trubičky, dezerty, komprimáty, želé, napolitánky, pastilky, tyčinky, kakao, žuvačky, diavýrobky uvedených tovarov.

(540) **ADMIRAL**

(732) **I. D. C. Holding, a. s.**, Drieňová 3, 821 01 Bratislava, SK;
 (740) Guniš Jaroslav, Mgr., Bratislava, SK;

(210) 910-2000
 (220) 27.03.2000

7 (511) 5, 30

(511) 5 - Cukrovinkárske a pečivárske výrobky s posilňujúcim a podporným liečivým účinkom, cukrovinkárske a pečivárske výrobky pre diabetikov.
 30 - Trvanlivé, polotrvanlivé a jemné pečivo, čokoládové a nečokoládové cukrovinky, bombóny a cukríky, čokoláda, fondán, karamelky, keksy, koláče, krekerky, lízanky, oplátky, perníky, medovníky, biskvity, sucháre, sušienky, piškóty, vianočné kolekcie a iné cukrovinky na ozdobovanie vianočných stromčekov, vafle, trubičky, dezerty, komprimáty, želé, napolitánky, pastilky, tyčinky, kakao, žuvačky, diavýrobky uvedených tovarov.

(540) **LANÝŽKY**

(732) **I. D. C. Holding, a. s.**, Drieňová 3, 821 01 Bratislava, SK;
 (740) Guniš Jaroslav, Mgr., Bratislava, SK;

(210) 911-2000
 (220) 27.03.2000

7 (511) 5, 30

(511) 5 - Cukrovinkárske a pečivárske výrobky s posilňujúcim a podporným liečivým účinkom, cukrovinkárske a pečivárske výrobky pre diabetikov.
 30 - Trvanlivé, polotrvanlivé a jemné pečivo, čokoládové a nečokoládové cukrovinky, bombóny a cukríky, čokoláda, fondán, karamelky, keksy, koláče, krekerky, lízanky, oplátky, perníky, medovníky, biskvity, sucháre, sušienky, piškóty, vianočné kolekcie a iné cukrovinky na ozdobovanie vianočných stromčekov, vafle, trubičky, dezerty, komprimáty, želé, napolitánky, pastilky, tyčinky, kakao, žuvačky, diavýrobky uvedených tovarov.

(540) **MEDUŠKY**

(732) **I. D. C. Holding, a. s.**, Drieňová 3, 821 01 Bratislava, SK;
 (740) Guniš Jaroslav, Mgr., Bratislava, SK;

(210) 913-2000
 (220) 27.03.2000

7 (511) 7, 8, 9, 37

(511) 7 - Stroje, obrábacie stroje, motory: alternátory, brúsky ako časti strojov, brúsky ako stroje, brúsne stroje, drevoobrábacie stroje, držiaky listov píly ako časti strojov, dynamá, frézy ako stroje, generátory elektriny, hnacie motory s výnimkou motorov do pozemných vozidiel, hobl'ovačky, hrotovačky, hydraulické motory, elektrické kefy ako časti strojov, kladivá ako časti strojov, kladivá pneumatické, kompresory, kompresory ako stroje, kovoobrábacie stroje, lisovacie stroje, lisy, matičové závitníky ako stroje, motory elektrické s výnimkou motorov do pozemných vozidiel, motory na stlačený vzduch, motory s výnimkou motorov do pozemných vozidiel, nástroje a náradie ručné a mechanické, nástroje ako časti strojov, nástrojové brúsky, nitovacie stroje, nože ako časti strojov, nožnice elektrické, obrábacie stroje, odlievacie formy (časti strojov), ohýbačky ako stroje, orezávacie stroje, pilové listy ako časti strojov, píly ako stroje, práškovačie stroje, rezacie stroje, roboty ako stroje, ručné mechanické náradie, stolové kotúčové píly (ako časti strojov), sústruhy, štípacie kliešte ako stroje, uhlíkové kefy, vrtacie hlavy ako časti strojov, vrtacie korunky ako časti strojov, vrtacie stroje, elektrické ručné vrtáčky, vrtákové skľučovadlá ako časti strojov, vrtáky, závitorezy ako stroje, zvaračky elektrické ako stroje, zvislé vratidlo, revolverová hlava sústruhu, žliabkovačka, drážkovačka (strojové náradie).

8 - Ručné náradie a náčinie: brúsky ako ručné náradie, brúsne kotúče ako ručné náradie, brúsne nástroje, brúsky (ako ručné náradie), dláta duté, dláta, vrtáky, hroty ako ručné náradie a nástroje, frézy ručné, hroty, špice, ostrie (časti ručných nástrojov a náradia), jamkovače, kladivá, klíny, kľúče na matice ako ručné nástroje, kľúče ako ručné nástroje, nástroje na rezanie, sekanie, krájanie (ručné), nástrojové brúsky, ostričky ako nástroje, nebožiece, nitovacie kladivá, nitovačky, nože, listy píly, radlice, orezávačky, ostríacie nástroje, perforovačky, pilky, pilníky, pilové listy ako časti ručných nástrojov, rámy na ručné píly, rašple, razidlá, rezače závitov, rezačky, ručné nástroje a náradie, ručné vrtáčky, rúrkorezy (ručné náradie), ryhovače, stolárske vrtáky, upínacie hlavy vrtákov, valcovačky kovových pásov, vrtáčky, vrtáky, závitnice, závitníky, žliabkovače.

9 - Elektrické prístroje a nástroje: cievky elektrické, časové spínače automatické, detektory, diaľkové ovládače, dynamometre, elektrické zariadenie na diaľkové ovládanie priemyselných procesov, elektrický oblúk ako zariadenie na rezanie, elektrický oblúk ako zariadenie na zváranie, elektromagnetické cievky, galvanické články, hlásiče elektrické, indikátory straty elektrickej energie, indukčné cievky, induktory, katódy, kolekory e-

lektrické, kondenzátory elektrické, lampy optické, merače elektrických strát, monitorovacie prístroje elektrické, nabíjačky akumulátorov, objímky elektrické, odpory elektrické, odrušovače, otvárače dverí elektrické, poistky, prípojky, otvárače dverí elektrické, prúdové usmerňovače, redukcie elektrické, regulátory elektrické, relé elektrické, reostaty, sirény, skriňové rozvádzače elektriny, spájkovačky elektrické, spojovacie skrinky, spriahadlá elektrické, svorky, tlmiče svetla elektrické, transformátory, voltmetre, výbojky elektrické s výnimkou výbojok na osvetlenie, vypínače elektriny, zámky elektrické, elektrické zariadenia na zapalovanie, zariadenia na elektrické zváranie, zariadenia na rezanie elektrickým oblúkom, zváracie elektródy, zváracie zariadenia elektrické, zváracie prístroje elektrické, prístroje na zváranie elektrickým oblúkom.

37 - Servis, výmena a opravy prístrojov, nástrojov, náradia a náčinia.

(540)



(732) **HERMAN Slovakia, s. r. o.**, Mokrú Lúka 226, 050 01 Revúca, SK;

(740) Hanes Dalibor, JUDr., Bratislava, SK;

(210) 914-2000

(220) 27.03.2000

7 (511) 7, 8, 9, 37

(511) 7 - Stroje, obrábacie stroje, motory: alternátory, brúsky ako časti strojov, brúsky ako stroje, brúsne stroje, drevoobrábacie stroje, držiaky listov píly ako časti strojov, dynamá, frézy ako stroje, generátory elektriny, hnacie motory s výnimkou motorov do pozemných vozidiel, hobľovačky, hrotovačky, hydraulické motory, elektrické kefy ako časti strojov, kladivá ako časti strojov, kladivá pneumatiké, kompresory, kompresory ako stroje, kovoobrábacie stroje, lisovacie stroje, lisy, maticové závitníky ako stroje, motory elektrické s výnimkou motorov do pozemných vozidiel, motory na stlačený vzduch, motory s výnimkou motorov do pozemných vozidiel, nástroje a náradie ručné a mechanické, nástroje ako časti strojov, nástrojové brúsky, nitovacie stroje, nože ako časti strojov, nožnice elektrické, obrábacie stroje, odlievacie formy (časti strojov), ohýbačky ako stroje, orezávacie stroje, pílové listy ako časti strojov, píly ako stroje, práškovacie stroje, rezacie stroje, roboty ako stroje, ručné mechanické náradie, stolové kotúčové píly (ako časti strojov), sústruhy, štípacie kliešte ako stroje, uhlíkové kefy, vrtacie hlavy ako časti strojov, vrtacie korunky ako časti strojov, vrtacie stroje, elektrické ručné vrtáčky, vrtákové

skľučovadlá ako časti strojov, vrtáky, závitorezy ako stroje, zvárací elektrické ako stroje, zvislé vratidlo, revolverová hlava sústruhu, žliabkovačka, drážkovačka (strojové náradie).

8 - Ručné náradie a náčinie: brúsky ako ručné náradie, brúsne kotúče ako ručné náradie, brúsne nástroje, brúsky (ako ručné náradie), dláta duté, dláta, vrtáky, hroty ako ručné náradie a nástroje, frézy ručné, hroty, špice, ostrie (časti ručných nástrojov a náradia), jamkovače, kladivá, klíny, kľúče na matice ako ručné nástroje, kľúče ako ručné nástroje, nástroje na rezanie, sekanie, krájanie (ručné), nástrojové brúsky, ostričky ako nástroje, nebožiece, nitovacie kladivá, nitovačky, nože, listy píly, radlice, orezávačky, ostriacie nástroje, perforovačky, pítky, pílníky, pílové listy ako časti ručných nástrojov, rámy na ručné píly, rašple, razidlá, rezače závitov, rezačky, ručné nástroje a náradie, ručné vrtáčky, rúrkorezy (ručné náradie), ryhovače, stolárske vrtáky, upínacie hlavy vrtákov, valcovačky kovových pásov, vrtáčky, vrtáky, závitnice, závitníky, žliabkovače.

9 - Elektrické prístroje a nástroje: cievky elektrické, časové spínače automatické, detektory, diaľkové ovládače, dynamometre, elektrické zariadenie na diaľkové ovládanie priemyselných procesov, elektrický oblúk ako zariadenie na rezanie, elektrický oblúk ako zariadenie na zváranie, elektromagnetické cievky, galvanické články, hlásiče elektrické, indikátory straty elektrickej energie, indukčné cievky, indukory, katódy, kolektory elektrické, kondenzátory elektrické, lampy optické, merače elektrických strát, monitorovacie prístroje elektrické, nabíjačky akumulátorov, objímky elektrické, odpory elektrické, odrušovače, otvárače dverí elektrické, poistky, prípojky, otvárače dverí elektrické, prúdové usmerňovače, redukcie elektrické, regulátory elektrické, relé elektrické, reostaty, sirény, skriňové rozvádzače elektriny, spájkovačky elektrické, spojovacie skrinky, spriahadlá elektrické, svorky, tlmiče svetla elektrické, transformátory, voltmetre, výbojky elektrické s výnimkou výbojok na osvetlenie, vypínače elektriny, zámky elektrické, elektrické zariadenia na zapalovanie, zariadenia na elektrické zváranie, zariadenia na rezanie elektrickým oblúkom, zváracie elektródy, zváracie zariadenia elektrické, zváracie prístroje elektrické, prístroje na zváranie elektrickým oblúkom.

37 - Servis, výmena a opravy prístrojov, nástrojov, náradia a náčinia.

(540)



(732) **HERMAN Slovakia, s. r. o.**, Mokrú Lúka 226,
050 01 Revúca, SK;
(740) Hanes Dalibor, JUDr., Bratislava, SK;

(732) **ŠkoFIN Bratislava, s. r. o.**, Uhrová ul. č. 18,
831 01 Bratislava, SK;
(740) Brichtová Tatiana, JUDr., Bratislava, SK;

(210) 920-2000
(220) 27.03.2000
7 (511) 9, 12, 35, 36, 38, 39, 42
(511) 9 - Zariadenia na spracovanie údajov; nahrané počítačové programy; magnetické disky; zariadenia na spracovanie textu; kompaktné disky; nahrané programy obsluhujúce počítač; počítačový softvér; magnetické médiá; magnetické nosiče údajov; monitory; optické nosiče údajov; optické disky.
12 - Automobily.
35 - Analýzy nákupných cien a veľkoobchodných cien; rozširovanie vzoriek.
36 - Sprostredkovanie poistenia; uzatváranie poisťiek; financovanie kúpy na splátky; finančné informácie, informácie o poistení; lízing technologických zariadení.
38 - Prenájom zariadení na prenos informácií.
39 - Prenájom vozidiel; prenájom technologických zariadení.
42 - Obnovovanie počítačových báz dát; inštalácia, spúšťanie a aktualizovanie počítačových programov; prenájom počítačového softvéru.

(540)

KALKUS

(732) **ŠkoFIN Bratislava, s. r. o.**, Uhrová ul. č. 18,
831 01 Bratislava, SK;
(740) Brichtová Tatiana, JUDr., Bratislava, SK;

(210) 921-2000
(220) 27.03.2000
7 (511) 9, 12, 35, 36, 38, 39, 42
(511) 9 - Zariadenia na spracovanie údajov; nahrané počítačové programy; magnetické disky; zariadenia na spracovanie textu; kompaktné disky; nahrané programy obsluhujúce počítač; počítačový softvér; magnetické médiá; magnetické nosiče údajov; monitory; optické nosiče údajov; optické disky.
12 - Automobily.
35 - Analýzy nákupných cien a veľkoobchodných cien; rozširovanie vzoriek.
36 - Sprostredkovanie poistenia; uzatváranie poisťiek; financovanie kúpy na splátky; finančné informácie, informácie o poistení; lízing technologických zariadení.
38 - Prenájom zariadení na prenos informácií.
39 - Prenájom vozidiel; prenájom technologických zariadení.
42 - Obnovovanie počítačových báz dát; inštalácia, spúšťanie a aktualizovanie počítačových programov; prenájom počítačového softvéru.

(540) **KALKUS**

(210) 922-2000
(220) 27.03.2000
7 (511) 9, 38
(511) 9 - Elektronické časopisy, elektronické periodiká a knihy v elektronickej podobe na nosičoch všetkých druhov.
38 - Šírenie elektronických časopisov, elektronických periodík a kníh v elektronickej podobe prostredníctvom počítačovej siete.

(540) **FRAGMENT**

(732) **Eisler Jan**, Humpolecká 1503, 580 01 Havlíčkův Brod, CZ;
(740) Bachratá Magdaléna, Mgr., Bratislava, SK;

(210) 923-2000
(220) 27.03.2000
(310) 75/812705
(320) 01.10.1999
(330) US
7 (511) 9, 16, 42
(511) 9 - Sieťový hardvér vrátane silnoprúdových sieťových modulov rozhrania a čipových súprav na sieťové moduly; sieťový softvér vrátane softvérových pohonných jednotiek, sieťového riadiaceho softvéru a smerovacieho softvéru; referenčný dizajn na sieťové rozhrania.
16 - Užívateľské príručky, manuály a dokumentácia.
42 - Inžinierske služby pre elektrické silnoprúdové dátové siete a poskytovanie licencie na silnoprúdové sieťové technológie.

(540) **INARI**

(732) **Inari, Inc.**, 11781 S. Lone Peak Parkway, Suite 100, Draper, Utah 84020, US;
(740) Fajnorová Mária, Ing., Bratislava, SK;

(210) 925-2000
(220) 27.03.2000
7 (511) 31
(511) 31 - Poľnohospodárske, záhradnícke a lesné produkty a výrobky, semená a osivá patriace do triedy 31; živé zvieratá, vtáky a ryby; krmivá a potrava pre zvieratá, vtáky a ryby; slad; sépiové kosti, kosti pre psov; stelivo pre zvieratá; čerstvé ovocie a čerstvá zelenina a prípravky z týchto produktov patriace do triedy 31 na použitie ako prísady do potravy a krmív.
(540) **VNÁŠA ŽIVOT DO ŽIVOTA VAŠEJ MAČKY**
(732) **Mars Incorporated**, McLean, Virginia 22101, US;
(740) Fajnorová Mária, Ing., Bratislava, SK;

- (210) 926-2000
 (220) 27.03.2000
 7 (511) 3, 9, 18, 25
 (511) 3 - Voňavkárske a kozmetické výrobky; éterické oleje, kozmetické mydlá, púdre, šampóny a iné vlasové vody; kúpeľové gély a soli; telové dezodoranty a zubné pasty.
 9 - Rámy na okuliare, okuliare a ich časti; kontaktné šošovky; puzdrá na okuliare a kontaktné šošovky.
 18 - Tašky, kabelky, peňaženky, náprsné tašky, kufre, dáždniky, slnečníky a vychádzkové palice; pleciaky; kožené obaly a kufriky na dokumenty (spisovky); kožené výrobky a výrobky vyrobené z imitácie kože, ktoré nie sú zahnuté v iných triedach.
 25 - Odevy a iné oblečenie; plavky, kúpacie plášte, spodná bielizeň; klobúky, čiapky, barety a čepce; tričká, svetre a pulóvre; šaty a nohavice vrátane pletených; kabáty, zvrchníky, obleky, šaty, príšiplášte, nepremokavé plášte, rukavice, šály, šatky, kravaty; opasky, pančuchy; ponožky a všetky druhy obuvi (okrem ortopedickej).

(540)



CAROLINA HERRERA
 NEW YORK

- (732) **CAROLINA HERRERA, LTD.**, 501 Seventh Ave. 17th Floor, New York, New York 10018, US;
 (740) Fajnorová Mária, Ing., Bratislava, SK;

- (210) 927-2000
 (220) 27.03.2000
 7 (511) 6
 (511) 6 - Kovové značky na označovanie psov vakcinovaných proti besnote.

(540)



- (591) oranžová, červená, modrá, zelená, žltá
 (732) **MVDr. Ladislav Smatana - LS PROMOTION**, Školská 60, 972 01 Bojnice, SK;

- (210) 928-2000
 (220) 27.03.2000
 7 (511) 23, 24, 25, 26, 27, 28, 35, 39
 (511) 23 - Níte a priadze na textilné účely.
 24 - Textilie a textilné výrobky patriace do triedy 24, posteľné prikrývky a obrusy.
 25 - Odevy, obuv a klobučnícke výrobky.
 26 - Čipky, výšivky, stužky a šnúry, gombíky.
 27 - Koberce, predložky, rohože, rohožky, linoleum a iné podlahové krytiny, tapety okrem textilných.
 28 - Telocvičné a športové potreby patriace do triedy 28.
 35 - Obchodné riadenie, obchodná správa, administratívne práce.

- 39 - Balenie výrobkov, balenie tovaru, dodávanie balíkov, doprava cenín, dodávanie tovaru, dodávanie tovaru zvláštnou službou.

(540)



- (591) modrá, žltá
 (732) **Varga Gabriel**, Nová Vieska 184, 943 41 Nová Vieska, SK;

- (210) 929-2000
 (220) 28.03.2000
 7 (511) 32
 (511) 32 - Alkoholické pivovarské nápoje, najmä pivo, ale, ležiak, porter, stout a shandy.
 (540) **CARLING**
 (732) **MOLSON CANADA**, 175 Bloor Street East, Toronto, Ontario M4W 3S4, CA;
 (740) Michalková Marta, JUDr., Bratislava, SK;

- (210) 931-2000
 (220) 28.03.2000
 7 (511) 11, 20, 27
 (511) 11 - Osvetľovacie zariadenia.
 20 - Nábytok, zrkadlá.
 27 - Koberce, rohože, rohožky a iné podlahové krytiny.

(540)



- (732) **Kisely-Sauer, spol. s r. o.**, Rosná 5, 040 01 Košice, SK;

- (210) 932-2000
 (220) 28.03.2000
 7 (511) 29
 (511) 29 - Mäso, ryby, hydina a zverina, všetko neživé, mäsové výtťažky konzervované.
 (540) **EUREKA**
 (732) **BALTAXIA Banská Bystrica, spol. s r. o.**, Strážovská 1, 974 01 Banská Bystrica, SK;

- (210) 933-2000
 (220) 29.03.2000
 (310) 75/812,467
 (320) 30.09.1999
 (330) US
 7 (511) 9
 (511) 9 - Sieťové zobrazovacie systémy.
 (540) **DIGIMASTER**

- (732) **Heidelberger Druckmaschinen Aktiengesellschaft**, 52-60 Kurfürsten-Anlage, D-69115 Heidelberg, DE;
 (740) Bušová Eva, JUDr., Bratislava, SK;

- (210) 935-2000
 (220) 29.03.2000
 7 (511) 42
 (511) 42 - Certifikácia manažérskych systémov a personálu.
 (540) **QSCert**
 (732) **QSCert, s. r. o., Zvolen**, 962 32 Kúpele - Sliač, SK;

- (210) 937-2000
 (220) 29.03.2000
 7 (511) 6, 9, 11, 14, 16, 17, 18, 19, 20, 21, 24, 25, 28, 34, 35, 36, 37, 39, 41, 42
 (511) 6 - Kovové škatule, skrinky, škatule, kovové nádoby, kovové reklamné stĺpy, figuríny z obyčajných kovov.
 9 - Slnéčné okuliare, štíty proti oslneniu, reklamné svetelné tabule, neónové reklamy.
 11 - Plynové zapaľovače, vreckové baterky, elektrické vreckové baterky, reťaze farebných žiaroviek, lampióny.
 14 - Amulety (šperky), hodiny, náramkové hodinky, prívesky (šperky), pozlátené výrobky, double (výrobky pokovované drahými kovmi), poháriky z drahých kovov (čaše), bonboniéry z drahých kovov, puzdrá na ihly z drahých kovov, puzdrá na hodinky, kľúčenky (bižutéria).
 16 - Maľovanky, písacie potreby, puzdrá na šekové knižky, reklamné tabule z papiera, kartónu alebo lepenky, ceruzky, noviny, periodiká, podložky pod pivové poháre, držiak na písacie potreby, brožúry, zošity, poznámkové zošity, obaly na doklady, papierové obaly na spisy, zaraďovače (kancelárske obaly), knihy, obaly (papiernický tovar), obálky, baliaci papier, peračníky, puzdrá na perá, štítky (papierové nálepky), vyučovacie pomôcky vo forme hier, kancelárske potreby s výnimkou nábytku, pohľadnice, tlačoviny, publikácie, príručky, plagáty, listový papier, stolové prestieranie z papiera, papierové obrusy, záložky do kníh, plniace perá, prospekty, perá (kancelárske potreby), vrecká z papiera alebo plastických materiálov, školské potreby s výnimkou nábytku, blahoprajné pohľadnice, papierové podložky na stôl (anglické prestieranie), nálepky na kancelárske použitie alebo pre domácnosť, ročenky, stojany na perá a ceruzky, papierové podložky pod poháre, oznámenia (papiernický tovar), papierové vlajky, papierové zástavy, nože na papier, otvárače na listy, strúhadlá na ceruzky, obrúsky (papierové prestieranie), pútače z papiera a lepenky, papierové obrúsky, utierky, etikety, nálepky, lepiace štítky.
 17 - Gumové baliace tašky, gumové baliace vrecká, samolepky s výnimkou samolepiek na kancelárske účely a pre domácnosť.

- 18 - Školské tašky (aktovky), puzdrá na navštívenky, dáždňiky, obaly na dáždňiky, batohy, plecniaky, slnečníky, peňaženky, nákupné tašky, vaky pre turistov, plážové tašky, kožené baliace tašky, kožené vrecká na balenie vecí, aktovky, kufriky, kľúčenky (kožená galantéria), sieťky na nákupy.
 19 - Reklamné stĺpy s výnimkou kovových, figuríny z kameňa, betónu alebo mramoru.
 20 - Dekoratívne predmety vydávajúce zvuk, reklamné nafukovacie predmety, dekoratívne ozdoby s výnimkou textilných, dekoratívne závesy na steny s výnimkou textilných, slamky na pitie, pútače z dreva alebo plastických hmôt, pletené predmety zo slamy, drevené alebo plastové nádoby, drevené alebo plastové schránky, figuríny z dreva, vosku, sadry alebo plastu.
 21 - Poháriky papierové alebo z plastických hmôt, puzdrá, vrecká, sklenené poháre, škatuľka na pečivo (kexy), nádoby na pitie, puzdrá na mydlo, mydlovničky, misky, karafy, fľaše, porcelánové ozdoby, dekorácie, poháre, hrnce, hrnčeky, papierové tanieriky, porcelán, tanieriky, tácne, podnosy s výnimkou tanierikov z drahých kovov, poháriky s výnimkou pohárikov z drahých kovov, bonboniéry okrem bonboniér z drahých kovov, džbány, krčahy s výnimkou džbánkov a krčahov z drahých kovov, figuríny z porcelánu, terakoty alebo skla.
 24 - Samolepiaci textil nanášaný teplom, textilie, tkaniny, behúne na stôl, obrusy s výnimkou papierových, stolová a posteľná bielizeň, podložky pod poháre alebo taniere (prestieranie), podložky na stôl s výnimkou papierových (anglické prestieranie), textilné obrúsky (textilné prestieranie).
 25 - Šatky, závoje, športové oblečenie, tričká, pracovné plášte, čiapky, šilty na čiapky, oblečenie, odevy, kombinézy (odevy), tielka, vesty, športové bundy, bundy, saká, čelenky.
 28 - Plyšové hračky, balóniky, balóny na hranie, hračky, hracie automaty, spoločenské hry, bábky, bábiky, zariadenia na elektronické hry s výnimkou hier využívajúcich televízne prijímače, autá (hračky), medvedíky (hračky).
 34 - Cigarety, cigary, zapaľovače, zápalky, tabak, fajčiarske súpravy.
 35 - Reklama rozhlasová, televízna a filmová, poradenská činnosť v oblasti obchodu a služieb.
 36 - Sprostredkovanie kúpy, predaja a prenájmu nehnuteľností, sprostredkovanie služieb spojených so správou bytového a nebytového fondu.
 37 - Stavby inžinierske, stavby pozemné, stavby bytové a občianske, stavby priemyselné, dláždičské práce, inštalácia a montáž sanitárnych zariadení a vybavení, inštalácia a montáž tepelných, ventilačných a klimatizačných, tesárske a stavebné drevárske práce, stavba drevených krovov a drevených schodísk.
 39 - Prenájom miesta na parkovanie.
 41 - Organizovanie a vedenie kolokvií, organizovanie a vedenie konferencií, organizovanie a vedenie kongresov, organizovanie kultúrnych alebo vzdelávacích výstav, organizovanie živých vystúpení, živé predstavenie, organizovanie športových súťaží, plánovanie a organizovanie večierkov.

42 - Vytváranie architektonických autorských diel, služby architektov, technické poradenstvo a vypracovanie posudkov.

(540)

EURO INVESTA a. s.

(732) **EURO INVESTA, a. s.**, Hálkova 11, 831 03 Bratislava, SK;

(210) 938-2000

(220) 29.03.2000

7 (511) 6, 9, 11, 14, 16, 17, 18, 19, 20, 21, 24, 25, 28, 34, 35, 36, 37, 39, 41, 42

(511) 6 - Kovové škatule, skrinky, škatule, kovové nádoby, kovové reklamné stĺpy, figuríny z obyčajných kovov.

9 - Slniečné okuliare, štíty proti oslneniu, reklamné svetelné tabule, neónové reklamy.

11 - Plynové zapaľovače, vreckové baterky, elektrické vreckové baterky, reťaze farebných žiaroviek, lampióny.

14 - Amulety (šperky), hodiny, náramkové hodinky, privesky (šperky), pozlátené výrobky, double (výrobky pokovované drahými kovmi), pohárik z drahých kovov (čaše), bonboniéry z drahých kovov, puzdrá na ihly z drahých kovov, puzdrá na hodinky, kľúčenky (bižutéria).

16 - Maľovanky, písacie potreby, puzdrá na šekové knižky, reklamné tabule z papiera, kartónu alebo lepenky, ceruzky, noviny, periodiká, podložky pod pivové poháre, držiak na písacie potreby, brožúry, zošity, poznámkové zošity, obaly na doklady, papierové obaly na spisy, zaraďovače (kancelárske obaly), knihy, obaly (papiernický tovar), obálky, baliaci papier, peračníky, puzdrá na perá, štítky (papierové nálepky), vyučovacie pomôcky vo forme hier, kancelárske potreby s výnimkou nábytku, pohľadnice, tlačoviny, publikácie, príručky, plagáty, listový papier, stolové prestieranie z papiera, papierové obrusy, záložky do kníh, plniace perá, prospekty, perá (kancelárske potreby), vrecká z papiera alebo plastických materiálov, školské potreby s výnimkou nábytku, blahoprajné pohľadnice, papierové podložky na stôl (anglické prestieranie), nálepky na kancelárske použitie alebo pre domácnosť, ročenky, stojany na perá a ceruzky, papierové podložky pod poháre, oznámenia (papiernický tovar), papierové vlajky, papierové zástavy, nože na papier, otvárače na listy, strúhadlá na ceruzky, obrúsky (papierové prestieranie), pútače z papiera a lepenky, papierové obrúsky, utierky, etikety, nálepky, lepiace štítky.

17 - Gumové baliace tašky, gumové baliace vrecká, samolepky s výnimkou samolepiek na kancelárske účely a pre domácnosť.

18 - Školské tašky (aktovky), puzdrá na navštevky, dáždniky, obaly na dáždniky, batohy, plecniaky, slnečníky, peňaženky, nákupné tašky, vaky pre turistov, plážové tašky, kožené baliace tašky, kožené vrecká na balenie vecí, aktovky, kufríky, kľúčenky (kožená galantéria), sieťky na nákupy.

19 - Reklamné stĺpy s výnimkou kovových, figuríny z kameňa, betónu alebo mramoru.

20 - Dekoratívne predmety vydávajúce zvuk, reklamné nafukovacie predmety, dekoratívne ozdoby s výnimkou textilných, dekoratívne závesy na steny s výnimkou textilných, slamky na pitie, pútače z dreva alebo plastických hmôt, pletené predmety zo slamy, drevené alebo plastové nádoby, drevené alebo plastové schránky, figuríny z dreva, vosku, sadry alebo plastu.

21 - Poháriky papierové alebo z plastických hmôt, puzdrá, vrecká, sklenené poháre, škatuľka na pečivo (keksy), nádoby na pitie, puzdrá na mydlo, mydlovničky, misky, karafy, fľaše, porcelánové ozdoby, dekorácie, poháre, hrnce, hrnčeky, papierové tanieriky, porcelán, tanieriky, táčne, podnosy s výnimkou tanierikov z drahých kovov, poháriky s výnimkou pohárikov z drahých kovov, bonboniéry okrem bonboniér z drahých kovov, džbány, krčahy s výnimkou džbánkov a krčahov z drahých kovov, figuríny z porcelánu, terakoty alebo skla.

24 - Samolepiaci textil nanášaný teplom, textilie, tkaniny, behúne na stôl, obrusy s výnimkou papierových, stolová a posteľná bielizeň, podložky pod poháre alebo taniere (prestieranie), podložky na stôl s výnimkou papierových (anglické prestieranie), textilné obrúsky (textilné prestieranie).

25 - Šatky, závoje, športové oblečenie, trička, pracovné plášte, čiapky, šilty na čiapky, oblečenie, odevy, kombinézy (odevy), tielka, vesty, športové bundy, bundy, saká, čelenky.

28 - Plyšové hračky, balóniky, balóny na hranie, hračky, hracie automaty, spoločenské hry, bábky, bábiky, zariadenia na elektronické hry s výnimkou hier využívajúcich televízne prijímače, autá (hračky), medvedíky (hračky).

34 - Cigarety, cigary, zapaľovače, zápalky, tabak, fajčiarske súpravy.

35 - Reklama rozhlasová, televízna a filmová, poradenská činnosť v oblasti obchodu a služieb.

36 - Sprostredkovanie kúpy, predaja a prenájmu nehnuteľností, sprostredkovanie služieb spojených so správou bytového a nebytového fondu.

37 - Stavby inžinierske, stavby pozemné, stavby bytové a občianske, stavby priemyselné, dláždičské práce, inštalácia a montáž sanitárnych zariadení a vybavení, inštalácia a montáž tepelných, ventilačných a klimatizačných, tesárske a stavebné drevárske práce, stavba drevených krovov a drevených schodísk.

39 - Prenájom miesta na parkovanie.

41 - Organizovanie a vedenie kolokvií, organizovanie a vedenie konferencií, organizovanie a vedenie kongresov, organizovanie kultúrnych alebo vzdelávacích výstav, organizovanie živých vystúpení, živé predstavenie, organizovanie športových súťaží, plánovanie a organizovanie večierkov.

42 - Vytváranie architektonických autorských diel, služby architektov, technické poradenstvo a vypracovanie posudkov.

(540) **Nádvorie Európy - Európa-udvar - Europa Platz - Europe Place**

(732) **EURO INVESTA, a. s.**, Hálkova 11, 831 03 Bratislava, SK;

- (210) 939-2000
 (220) 29.03.2000
 7 (511) 16, 35, 39, 41, 42
 (511) 16 - Turistické kartografické materiály.
 35 - Reklamné činnosti; sprostredkovanie obchodu s tovarmi.
 39 - Horské sprievodcovské služby; sprievodca cestovného ruchu; organizovanie a realizácia turistických zájazdov; informačný servis cestovného ruchu; sprostredkovanie dopravy.
 41 - Lyžiarska škola - organizovanie výučby; školenia, kurzy s turistickou problematikou; organizovanie a realizácia lyžiarskych zájazdov; prenájom turistických a športových potrieb; vydateľské činnosti.
 42 - Fotografické služby; stravovacie a ubytovacie služby.

(540)



- (591) červená, čierna, biela
 (732) Francúz Jozef, Agentúra KAMAN-združenie, Tyršova 1707/2, 06601 Humenné, SK;

- (210) 941-2000
 (220) 29.03.2000
 7 (511) 19
 (511) 19 - Betónové výrobky a výrobky z prírodného kameňa; systémové dlažby.
 (540) **CITY TOP**
 (732) SEMMELROCK STEIN & DESIGN Dlažby, s. r. o., Trnavská č. 813, 926 01 Sereď, SK;

- (210) 942-2000
 (220) 29.03.2000
 7 (511) 19
 (511) 19 - Betónové výrobky a výrobky z prírodného kameňa; systémové dlažby.
 (540) **ROLLTYP**
 (732) SEMMELROCK STEIN & DESIGN Dlažby, s. r. o., Trnavská č. 813, 926 01 Sereď, SK;

- (210) 943-2000
 (220) 29.03.2000
 7 (511) 19
 (511) 19 - Betónové výrobky a výrobky z prírodného kameňa; systémové dlažby.
 (540) **HEILBRONNER**
 (732) SEMMELROCK STEIN & DESIGN Dlažby, s. r. o., Trnavská č. 813, 926 01 Sereď, SK;
 (740) Ružička Jaroslav, JUDr., Bratislava, SK;

- (210) 944-2000
 (220) 29.03.2000
 7 (511) 19
 (511) 19 - Betónové výrobky a výrobky z prírodného kameňa; systémové dlažby.

- (540) **NARDO**
 (732) SEMMELROCK STEIN & DESIGN Dlažby, s. r. o., Trnavská č. 813, 926 01 Sereď, SK;

- (210) 946-2000
 (220) 29.03.2000
 7 (511) 19
 (511) 19 - Betónové výrobky a výrobky z prírodného kameňa; dvojité zámkové dlažby.

- (540) **BEHATON**
 (732) SEMMELROCK STEIN & DESIGN Dlažby, s. r. o., Trnavská č. 813, 926 01 Sereď, SK;

- (210) 947-2000
 (220) 29.03.2000
 7 (511) 19
 (511) 19 - Betónové výrobky a výrobky z prírodného kameňa; veľkoplošné dlaždice, betónové platne.

- (540) **PIZZA**
 (732) SEMMELROCK STEIN & DESIGN Dlažby, s. r. o., Trnavská č. 813, 926 01 Sereď, SK;

- (210) 948-2000
 (220) 29.03.2000
 7 (511) 19
 (511) 19 - Betónové výrobky a výrobky z prírodného kameňa; systémové dlažby; všetko patriace do ekoprogramu vyrobené z prírodných hmôt, resp. ekologicky neškodné pri použití a odstraňovaní.
 (540) **QUADROGREEN**
 (732) SEMMELROCK STEIN & DESIGN Dlažby, s. r. o., Trnavská č. 813, 926 01 Sereď, SK;

- (210) 949-2000
 (220) 29.03.2000
 7 (511) 19
 (511) 19 - Betónové výrobky a výrobky z prírodného kameňa; systémové dlažby; všetko patriace do ekoprogramu vyrobené z prírodných hmôt resp. ekologicky nezávadné pri použití a odstraňovaní.
 (540) **ÖKOGREEN**
 (732) SEMMELROCK STEIN & DESIGN Dlažby, s. r. o., Trnavská č. 813, 926 01 Sereď, SK;

- (210) 950-2000
 (220) 29.03.2000
 7 (511) 19
 (511) 19 - Betónové výrobky a výrobky z prírodného kameňa; systémové dlažby; všetko patriace do ekoprogramu vyrobené z prírodných hmôt resp. ekologicky nezávadné pri použití a odstraňovaní.
 (540) **ÖKOTYP**
 (732) SEMMELROCK STEIN & DESIGN Dlažby, s. r. o., Trnavská č. 813, 926 01 Sereď, SK;

(210) 1001-2000
(220) 04.04.2000
7 (511) 2
(511) 2 - Farby, nátery, laky.
(540) **KOMAPRIM**
(732) **BALAKOM, a. s.**, Podvihovská 12, 747 70
Opava, CZ;
(740) Hojčuš Peter, Ing., Bratislava, SK;

(210) 1012-2000
(220) 05.04.2000
7 (511) 5, 30
(511) 5 - Cukrovinkárske a pečivárske výrobky s posilňujúcim a podporným liečivým účinkom; cukrovinkárske a pečivárske výrobky pre diabetikov.
30 - Trvanlivé, polotrvanlivé a jemné pečivo, čokoládové a nečokoládové cukrovinky, bonbóny a cukríky, čokoláda, fondán, karamelky, keksy, koláče, krekerky, lízanky, oplátky, perníky, medovníky, biskvity, sucháre, sušienky, piškóty, vianočné kolekcie a iné cukrovinky na ozdobovanie vianočných stromčekov, vafle, trubičky, dezerty, komprimáty, želé, napolitánky, pastilky, tyčinky, kakao, žuvačky, diavýrobky uvedených tovarov.
(540) **SENZA**
(732) **I. D. C. Holding, a. s.**, Drieňová 3, 82101 Bratislava, SK;
(740) Guniš Jaroslav, Mgr., Bratislava, SK;

(210) 1013-2000
(220) 05.04.2000
7 (511) 5, 30
(511) 5 - Cukrovinkárske a pečivárske výrobky s posilňujúcim a podporným liečivým účinkom; cukrovinkárske a pečivárske výrobky pre diabetikov.
30 - Trvanlivé, polotrvanlivé a jemné pečivo, čokoládové a nečokoládové cukrovinky, bonbóny a cukríky, čokoláda, fondán, karamelky, keksy, koláče, krekerky, lízanky, oplátky, perníky, medovníky, biskvity, sucháre, sušienky, piškóty, vianočné kolekcie a iné cukrovinky na ozdobovanie vianočných stromčekov, vafle, trubičky, dezerty, komprimáty, želé, napolitánky, pastilky, tyčinky, kakao, žuvačky, diavýrobky uvedených tovarov.
(540) **MIMA**
(732) **I. D. C. Holding, a. s.**, Drieňová 3, 821 01 Bratislava, SK;
(740) Guniš Jaroslav, Mgr., Bratislava, SK;

(210) 1044-2000
(220) 07.04.2000
7 (511) 25, 35
(511) 25 - Športové odevy.
35 - Sprostredkovanie nákupu a predaja tovarov.
(540) **BENE**
(732) **Bendík Ján**, Štúrova 14, 053 11 Smižany, SK;

(210) 1047-2000
(220) 07.04.2000
7 (511) 7, 8
(511) 7 - Motorové píly, krovinorezy, sekačky.
8 - Náradie a nástroje s ručným pohonom.
(540) **Mc CULLOCH**
(732) **Electrolux, s. r. o., odštiepný závod Husqvarna**, Dobronická 635, Praha 4, CZ;
(740) Patentservis Bratislava, a. s., Bratislava, SK;

(210) 1308-2000
(220) 02.05.2000
7 (511) 30
(511) 30 - Cukrovinky.
(540) **TREBOR**
(732) **Trebor Bassett Limited**, 25 Berkley Square, London, GB;
(740) Bušová Eva, JUDr., Bratislava, SK;

(210) 1309-2000
(220) 02.05.2000
7 (511) 16, 35, 38
(511) 16 - Časopis, tlačoviny.
35 - Reklama.
38 - Tlačová kancelária.
(540) **WOXX**
(732) **Daňo Martin**, Tyršova 14, 066 01 Humenné, SK;

(210) 1316-2000
(220) 02.05.2000
7 (511) 9, 20, 35, 37, 42
(511) 9 - Počítače, faxy, magnetické médiá, kopirovacie stroje a zariadenia, mikroprocesory, meracie prístroje, modemy, magnetické nosiče údajov, optické nosiče údajov, operačné programy, periférne zariadenia počítačov, počítačové programy, počítačový softvér, registračné pokladnice, rozhranie počítačov/interfaces, snímače zariadení na spracovanie údajov, videokazety, zabezpečovacie zariadenia proti odcudzeniu, počítačové pamäte, optické prístroje a nástroje.
20 - Nábytok, príslušenstvo nábytku.
35 - Prenájom výpočtovej techniky, prístrojov, technológií, poradensko-konzultačná činnosť mimo ekonomického, účtovného a organizačného poradenstva.
37 - Montážna a servisná činnosť výpočtovej techniky.
42 - Odborné poradenstvo a konzultácie s výnimkou obchodného poradenstva.
(540)



(732) **Strömpl Peter, Ing.**, Slovenskej jednoty 40,
040 01 Košice, SK;
(740) Cicholes Štefan, Ing., Košice, SK;

(210) 1317-2000
(220) 02.05.2000
7 (511) 25
(511) 25 - Tenisky.
(540)

NAKE

(732) **Zhan Yu**, Novohradská 17, 984 01 Lučenec, SK;

(210) 1318-2000
(220) 02.05.2000
7 (511) 3, 25, 35, 39
(511) 3 - Bieliace prípravky a iné látky na čistenie bielizne a šatstva patriace do triedy 3, čistiacie prípravky, leštiace prípravky, pracie prípravky, brúsne prípravky, mydlá, voňavkárske výrobky, oleje do parfumov a voní, oleje na toaletné účely, oleje na kozmetické účely, éterické esenciálne oleje, kozmetické prípravky, vlasové vody, prípravky na čistenie zubov, bieliace prípravky na kozmetické účely.
25 - Detské, pánske a dámske odevy a pokrývky hlavy, tak ako sú napr. uvedené v medzinárodnom triedniku: baretky, bielizeň, bundy, čelenky, čiapky, chrániče uší, detská výbavička, detské nohavičky, plienky textilné, kabáty, kapucne, klobúky, kombinézy, konfekcia, korzety, kostýmy, obleky, košele, kožušiny ako oblečenie, krátke kabátiky a peleríny, krátke nohavice jazdecké aj spodné, kravaty, kúpacie plášte, nohavice, opasky, palčiaky, pančuchy, pánske podväzky a spodky, plášte, plavky, plážové oblečenie, podprsenky, ponožky, pracovné plášte, pulóvre, pyžamá, rukavice, saká, sukne, svetre, šály, šatky, šerpy, športové bundy, tielka, tričká, uniformy, vesty, vodovzdorné textílie, vrchné ošatenie, zástery, závoje, zvrchníky, župany, gymnastické dresy, mantila, maškarné kostýmy, šatky, obuv, ako je dámska, pánska a detská obuv, lyžiarske topánky, papuče, sandále, športová obuv, celé topánky, topánky, šnurovacie topánky, lodičky, poltopánky, mokašiny.
35 - Poradenstvo v oblasti obchodnej činnosti zamerané na oblečenie, obuv a prípravky na osobnú hygienu a starostlivosť o ľudské telo, pomoc pri riadení obchodných aktivít v oblasti uvedených tovarov.
39 - Distribúcia oblečenia a prípravkov na osobnú hygienu a starostlivosť o ľudské telo na dobierku prostredníctvom poštových objednávok z katalógov.

(540)



(732) **Lernco, Inc.**, 1105 North Market Street,
Wilmington, Delaware 19801, US;
(740) Guniš Jaroslav, Mgr., Bratislava, SK;

(210) 1319-2000
(220) 02.05.2000
7 (511) 5, 30
(511) 5 - Cukrovinkárske a pečivárske výrobky s posilňujúcim a podporným liečivým účinkom, cukrovinkárske a pečivárske výrobky pre diabetikov.
30 - Trvanlivé, polotrvanlivé a jemné pečivo, čokoládové a nečokoládové cukrovinky, bonbóny a cukríky, čokoláda, fondán, karamelky, keksy, koláče, krekerky, lízanky, oplátky, perníky, medovníky, biskvity, sucháre, sušienky, piškóty, vianočné kolekcie a iné cukrovinky na ozdobovanie vianočných stromčekov, vafle, trubičky, dezerty, komprimáty, želé, napolitánky, pastilky, tyčinky, kakao, žuvačky, diavýrobky uvedených tovarov.

(540) AMULET

(732) **I. D. C. Holding, a. s.**, Drieňová 3, 821 01 Bratislava, SK;
(740) Guniš Jaroslav, Mgr., Bratislava, SK;

(210) 1320-2000
(220) 02.05.2000
7 (511) 5, 30
(511) 5 - Cukrovinkárske a pečivárske výrobky s posilňujúcim a podporným liečivým účinkom, cukrovinkárske a pečivárske výrobky pre diabetikov.
30 - Trvanlivé, polotrvanlivé a jemné pečivo, čokoládové a nečokoládové cukrovinky, bonbóny a cukríky, čokoláda, fondán, karamelky, keksy, koláče, krekerky, lízanky, oplátky, perníky, medovníky, biskvity, sucháre, sušienky, piškóty, vianočné kolekcie a iné cukrovinky na ozdobovanie vianočných stromčekov, vafle, trubičky, dezerty, komprimáty, želé, napolitánky, pastilky, tyčinky, kakao, žuvačky, diavýrobky uvedených tovarov.

(540) ZICHER

(732) **I. D. C. Holding, a. s.**, Drieňová 3, 821 01 Bratislava, SK;
(740) Guniš Jaroslav, Mgr., Bratislava, SK;

(210) 1321-2000
(220) 02.05.2000
7 (511) 7, 9, 11, 25, 28, 37
(511) 7 - Stroje a motory nie do pozemných vozidiel, turbíny, ložiská, čerpadlá, ventily, olejové tesnenia, filtre, rozstrekovače, hnacie remene, kefy dynamy, karburátory, chladiace radiátory spaľovacích motorov, chladiace ventilátory, elektrické generátory, hlavy valcov, hnacie kolesá, hnacie reťaze, remene dynamy, dynamá, rozdeľovače, vstrekovacie dýzy, remene ventilátora, tlmiče, pesty motorov, regulátory otáčok motora, kompresory, čapy a ventily ako časti motorov.
9 - Elektrické batérie a akumulátory, rádiá a magnetofóny, prehrávače zvukových diskov, ampérmetre, spojovacie skrinky na zapáľovanie, elektrické káble a vodiče, prerušovače, vypínače, ta-

chometre, elektrické otváratele dverí, elektrické cievky, elektrické vypínače, spínače, koncovky a svorky, ukazovatele hladiny paliva, vody a oleja, indikátor sklonu a vzdialenosti, otáčkomery, elektrické bezpečnostné poistky, regulátory napätia, odpory, relé, kolektory, komutátorové kefky elektrických vypínačov zapalovania, elektrické zapalovače cigár a cigariet, regulátory teploty, transformátory prúdu, kotvové vinutie, izolované drôty, termostaty, regulátory rýchlosti, regulátory otáčok, meracie, záznamové a signalizačné prístroje používané v motorových vozidlách týkajúce sa motorov, pneumatík, výkonu vozidiel a kontroly vozidiel.

11 - Klimatizačné zariadenia, vzduchové chladiče, ohrievače vzduchu, zariadenie proti oslneniu, lampy, žiarovky, reflektory, zariadenia a inštalácia na svietenie a osvetľovanie, ventilačné zariadenia, zariadenia na rozmrazovanie okien a proti zahmlievaniu okien, výmenníky tepla, radiátory a kompresory.

25 - Odevy vrátane tričiek, polokošiel, košiel, golfových tričiek, tričiek s dlhými rukávami, svetrov, viest, sák, kabátov, nepremokavého oblečenia, pracovných kabátov, zvrchníkov, plášťov, pracovných plášťov, montérok, pracovných nohavíc, krátkych nohavíc, nohavíc, opaskov, teplákov, ponožiek, šálov, šatiek, pyžám, kravát, oblekov, pokrývky hlavy, najmä čiapky, klobúky, pokrývky hlavy so slnečnou clonou, čelenky, obuv, najmä topánky, športová obuv, čižmy, mokasíny, poltopánky, papuče.

28 - Hračkové kópie motorových vozidiel a zbierky hračiek vo forme motorových vozidiel, najmä autá, nákladné vozidlá, dodávkové vozidlá, mikrobuses a športové vozidlá, vypchaté hračky vo forme zvierat, dekorácie vianočných stromčekov, stolové hry, skladačky, športové potreby, najmä golfové loptičky, podložky na golfové loptičky, značky na golfové loptičky, golfové trávnikové upevňovače, tenisové loptičky.

37 - Konštrukcia, oprava a údržba motorových vozidiel a ich príslušenstva.

(540) **HUMMER**

(732) **General Motors Corporation**, 300 Renaissance Center, Detroit, Michigan 48265-3000, US;

(740) Guniš Jaroslav, Mgr., Bratislava, SK;

(210) 1322-2000

(220) 02.05.2000

7 (511) 36

(511) 36 - Obchodné bankovníctvo, rizikové a špekulatívne investície, maklérsstvo, prieskumné a investičné obchodné služby.

(540) **WIT SOUNDVIEW**

(732) **Wit Capital Group**, a Delaware Corporation, 826 Broadway, 6th Floor, New York, New York 10003, US;

(740) Juran Svetozár, JUDr., Bratislava, SK;

(210) 1324-2000

(220) 03.05.2000

7 (511) 35

(511) 35 - Inzertné služby vrátane inzercie na webových stránkach, priamych marketingových služieb, propagačných služieb, konzultačných služieb, informačných služieb; mediálne služby analytické, plánovacie a nákupné.

(540) **GREY**

(732) **Grey Advertising Inc.**, Delaware, 777 Third Avenue, New York, New York, US;

(740) Bušová Eva, JUDr., Bratislava, SK;

(210) 1327-2000

(220) 03.05.2000

7 (511) 5

(511) 5 - Farmaceutické výrobky, liečivá.

(540) **Duo-Star**

(732) **GALENA, a. s.**, Ostravská 29, 747 70 Opava 9, CZ;

(740) Rott, Růžička & Guttman, v. o. s., Bratislava, SK;

(210) 1328-2000

(220) 03.05.2000

(310) 2221045

(320) 01.02.2000

(330) GB

7 (511) 5

(511) 5 - Farmaceutické a liečivé prípravky na humánne použitie.

(540) **VIXSEL**

(732) **SmithKline Beecham p. l. c.**, New Horizons Court, Brentford, Middlesex TW8 9EP, GB;

(740) Fajnorová Mária, Ing., Bratislava, SK;

(210) 1329-2000

(220) 03.05.2000

7 (511) 23, 24, 25, 26

(511) 23 - Nite, priadze na textilné účely.

24 - Textilie všetkých druhov patriace do triedy 24.

25 - Dámske, pánske a detské odevy, najmä odevy z bavlnených textílií, dámska, pánska a detská vychádzková a športová obuv, pančuchy, ponožky.

26 - Textilný galantérny tovar.

(540)



(591) červená, modrá, biela

(732) **Porebová Janette**, Južná trieda 13, 040 01
 Košice, SK;
 (740) Čechvalová Dagmar, Bratislava, SK;

(210) 2098-2000
 (220) 20.07.2000
 7 (511) 16, 35, 41, 42
 (511) 16 - Periodická a neperiodická tlač, časopisy, publikácie, prílohy k časopisom.
 35 - Sprostredkovateľská činnosť v energetike s tovarom.
 41 - Výchovno-vzdelávacia činnosť v energetike; vydavateľská činnosť v energetike.
 42 - Odborné poradenstvo z oblasti energetiky, zdrojov energie a životného prostredia; ziskovanie, spracovávanie informácií z oblasti energetiky a ochrany životného prostredia.
 (540)

energia

(732) **Slovenská energetická agentúra**, Bajkalská 27,
 827 99 Bratislava, SK;
 (740) Kováčik Štefan, Ing., Bratislava, SK;

(210) 3223-2000
 (220) 30.10.2000
 7 (511) 5, 29, 30
 (511) 5 - Cukrovinkárske a pečivárske výrobky s posilňujúcim a podporným liečivým účinkom, cukrovinkárske a pečivárske výrobky pre diabetikov.
 29 - Konzervované, sušené a varené ovocie, rôsoly, zaváraniny, ovocné želé, želatína, spracované orechy, arašidy, sušené a varené ovocie.
 30 - Trvanlivé, polotrvanlivé a jemné pečivo, čokoládové a nečokoládové cukrovinky, bombóny a cukríky, čokoláda, fondán, karamelky, keksy, koláče, krekerky, lízanky, oplátky, perníky, medovníky, biskvity, sucháre, sušienky, piškóty, vianočné kolekcie a iné cukrovinky na ozdobovanie vianočných stromčekov, vafle, trubičky, dezerty, komprimáty, želé, napolitánky, pastilky, tyčinky, žuvačky, obilné prípravky, mandľové cukrovinky, marcipán, mentolové cukríky, pralinky, biskvity, výrobky z obilnín, zákusky, müsli, ovocné želé, kakao, káva, čaj, cukor, med, kávové náhradky.
 (540)



(591) červená, modrá, hnedá, sivá, biela, čierna
 (732) **I. D. C. Holding, a. s.**, Drieňová 3, 821 01
 Bratislava, SK;
 (740) Guniš Jaroslav, Mgr., Bratislava, SK;

(210) 3228-2000
 (220) 30.10.2000
 7 (511) 5, 29, 30
 (511) 5 - Cukrovinkárske a pečivárske výrobky s posilňujúcim a podporným liečivým účinkom, cukrovinkárske a pečivárske výrobky pre diabetikov.
 29 - Konzervované, sušené a varené ovocie, rôsoly, zaváraniny, ovocné želé, želatína, spracované orechy, arašidy, sušené a varené ovocie.
 30 - Trvanlivé, polotrvanlivé a jemné pečivo, čokoládové a nečokoládové cukrovinky, bombóny a cukríky, čokoláda, fondán, karamelky, keksy, koláče, krekerky, lízanky, oplátky, perníky, medovníky, biskvity, sucháre, sušienky, piškóty, vianočné kolekcie a iné cukrovinky na ozdobovanie vianočných stromčekov, vafle, trubičky, dezerty, komprimáty, želé, napolitánky, pastilky, tyčinky, žuvačky, obilné prípravky, mandľové cukrovinky, marcipán, mentolové cukríky, pralinky, biskvity, výrobky z obilnín, zákusky, müsli, ovocné želé, kakao, káva, čaj, cukor, med, kávové náhradky.
 (540)



(732) **I. D. C. Holding, a. s.**, Drieňová 3, 82101
 Bratislava, SK;
 (740) Guniš Jaroslav, Mgr., Bratislava, SK;

(210) 3631-2000
 (220) 01.12.2000
 (310) 75/509.209
 (320) 26.06.1998
 (330) US
 7 (511) 38
 (511) 38 - Služby v oblasti mobilnej komunikácie; služby týkajúce sa elektronickej pošty, služby v oblasti telefónnej komunikácie a služby spojené s posielaním zvukových správ, služby v oblasti káblovej bezdrôtovej, pozemnej a satelitnej komunikácie.
 (540) **GLOBALTRACS**
 (732) **QUALCOMM INCORPORATED**, a corporation of the State of Delaware, 6455 Lusk Boulevard, San Diego, California 92121-2779, US;
 (740) Žovicová Viera, Mgr., Bratislava, SK;

(210) 3632-2000
 (220) 01.12.2000
 (310) 75/509.211
 (320) 26.06.1998
 (330) US
 7 (511) 42
 (511) 42 - Služby v oblasti satelitných prenosov a sledovania vozidiel.
 (540) **GLOBALTRACS**
 (732) **QUALCOMM INCORPORATED**, a corporation of the State of Delaware, 6455 Lusk Boulevard, San Diego, California 92121-2779, US;
 (740) Žovicová Viera, Mgr., Bratislava, SK;

(210) 161-2001
 (220) 23.01.2001
 7 (511) 35, 36, 39
 (511) 35 - Poradenské služby v obchodnej činnosti.
 36 - Faktoring, forfajting.
 39 - Dodávky elektrickej a tepelnej energie.
 (540)



(732) **COGEN SLOVAKIA, a. s.**, Kuzmányho 24, 010 01 Žilina, SK;
 (740) Mrenica Jaroslav, Ing., Púchov, SK;

(210) 166-2001
 (220) 24.01.2001
 7 (511) 5, 29, 30
 (511) 5 - Cukrovinárske a pečivárske výrobky s posilňujúcim a podporným liečivým účinkom; cukrovinárske a pečivárske výrobky pre diabetikov upravené na lekárske účely.
 29 - Konzervované, sušené a varené ovocie, rôsoly, zaváraniny, ovocné želé, želatína, spracované orechy, arašidy, sušené a varené ovocie.
 30 - Trvanlivé, polotrvanlivé a jemné pečivo, čokoládové a nečokoládové cukrovinky, bonbóny a cukríky, čokoláda, fondán, karamelky, keksy, koláče, krekerky, lízanky, oplátky, perníky, medovníky, biskvity, sucháre, sušienky, piškóty, vianočné kolekcie, a iné cukrovinky na ozdobovanie vianočných stromčekov, vafle, trubičky, dezerty, komprimáty, želé, napolitánky, pastilky, tyčinky, žuvačky, obilné prípravky, mandľové cukrovinky, marcipán, mentolové cukríky, pralinky, biskvity, výrobky z obilnín, zákusky, müsli, ovocné želé, kakao, káva, čaj, cukor, med, kávové náhradky.
 (540) **NOIRETTE**
 (732) **I. D. C. Holding, a. s.**, Drieňová 3, 821 01 Bratislava, SK;
 (740) Guniš Jaroslav, Mgr., Bratislava, SK;

(210) 270-2001
 (220) 03.02.2001
 7 (511) 1, 5
 (511) 1 - Chemikálie pre priemysel, poľnohospodárstvo, záhradníctvo, lesníctvo; prípravky na výživu rastlín.
 5 - Prípravky na ochranu rastlín; prípravky na ničenie hmyzu.
 (540) **CERBERUS**
 (732) **ISTROCHEM, a. s.**, Nobelova 34, 836 05 Bratislava, SK;
 (740) Harvan Ladislav, Ing., Bratislava, SK;

(210) 376-2001
 (220) 08.02.2001
 7 (511) 29
 (511) 29 - Mlieko, mliečne nápoje, syry, maslo, tvaroh a iné výrobky z mlieka.
 (540)

DETVAN

(732) **I. WITTMANN & SYN, s. r. o.**, M. R. Štefánika 1396-52, Zvolen, SK;

Zapísané ochranné známky bez zmeny

149-93	193 697	2448-98	193 847	802-99	193 893	1365-99	193 951
683-95	193 698	2514-98	193 848	809-99	193 894	1368-99	194 095
2109-95	194 098	2575-98	194 113	818-99	193 895	1376-99	193 952
2540-95	194 108	2600-98	193 849	822-99	194 106	1388-99	193 953
1471-96	193 699	2608-98	194 114	837-99	193 896	1389-99	193 954
2140-96	193 827	2632-98	193 850	851-99	193 897	1391-99	194 094
2300-96	193 828	2656-98	193 851	853-99	193 898	1395-99	193 722
2301-96	193 829	2691-98	193 962	855-99	193 899	1405-99	193 723
2302-96	193 955	2693-98	193 963	858-99	194 115	1408-99	193 724
3226-96	193 956	2694-98	193 964	859-99	194 107	1419-99	193 725
3470-96	193 957	2699-98	193 965	860-99	194 116	1420-99	193 726
1380-97	193 700	2700-98	193 966	862-99	193 900	1421-99	193 727
1390-97	193 701	2738-98	193 967	873-99	193 901	1424-99	193 728
1984-97	193 702	2879-98	193 968	905-99	193 902	1450-99	193 729
2272-97	194 099	2907-98	193 969	907-99	193 903	1482-99	193 730
2432-97	194 109	2970-98	193 970	917-99	193 904	1489-99	193 731
2569-97	193 703	2988-98	193 971	918-99	193 905	1492-99	193 732
2607-97	193 704	3100-98	193 972	930-99	193 906	1497-99	193 733
2712-97	194 100	3254-98	193 973	931-99	193 907	1502-99	193 734
2771-97	193 705	3274-98	193 974	936-99	193 908	1503-99	193 735
3144-97	193 830	3290-98	193 975	993-99	193 909	1507-99	193 736
3145-97	193 831	3309-98	193 977	996-99	193 910	1509-99	193 737
3146-97	193 832	3332-98	193 978	1008-99	193 911	1513-99	193 738
3179-97	193 833	29-99	193 852	1009-99	193 912	1515-99	193 739
3265-97	194 102	100-99	193 853	1010-99	193 913	1529-99	193 740
3291-97	194 110	102-99	193 854	1073-99	193 914	1539-99	193 741
3292-97	194 111	155-99	193 855	1153-99	193 915	1544-99	193 742
3321-97	193 834	187-99	193 856	1154-99	193 916	1547-99	193 743
3361-97	194 103	199-99	193 857	1155-99	193 917	1548-99	193 744
3368-97	193 958	321-99	193 858	1157-99	193 918	1552-99	193 745
3473-97	193 959	343-99	193 860	1158-99	193 919	1553-99	193 746
3559-97	193 960	350-99	193 861	1161-99	193 920	1554-99	193 747
3562-97	193 961	352-99	193 862	1163-99	193 921	1555-99	193 748
3808-97	194 104	354-99	193 863	1165-99	193 922	1557-99	193 749
74-98	193 706	356-99	193 864	1166-99	193 923	1558-99	193750
107-98	193 707	357-99	193 865	1167-99	193 924	1559-99	193 751
131-98	193 708	359-99	193 866	1168-99	193 925	1561-99	193 752
150-98	193 709	360-99	193 867	1169-99	193 926	1564-99	193 753
567-98	194 105	365-99	193 868	1170-99	193 927	1567-99	193 754
909-98	193 710	366-99	193 869	1171-99	193 928	1568-99	193 755
929-98	193 711	367-99	193 870	1174-99	193 929	1570-99	193 756
1114-98	193 712	408-99	193 871	1175-99	193 930	1571-99	193 757
1273-98	193 713	450-99	193 872	1176-99	193 931	1572-99	193 758
1287-98	193 714	501-99	193 873	1177-99	193 932	1574-99	193 759
1288-98	193 715	504-99	193 874	1178-99	193 933	1575-99	193 760
1294-98	193 716	505-99	193 875	1179-99	193 934	1576-99	193 761
1559-98	193 717	506-99	193 876	1180-99	193 935	1578-99	193 762
1612-98	193 718	521-99	193 877	1181-99	193 936	1579-99	193 763
1623-98	193 719	534-99	193 878	1182-99	193 937	1580-99	193 764
1718-98	193 720	573-99	193 879	1183-99	193 938	1581-99	193 765
1769-98	193 721	664-99	193 880	1185-99	193 939	1586-99	193 766
1781-98	193 835	665-99	193 881	1187-99	194 096	1587-99	193 767
1875-98	193 836	668-99	193 882	1188-99	193 940	1588-99	193 768
2025-98	194 112	670-99	193 883	1189-99	193 941	1589-99	193 769
2230-98	193 837	672-99	193 884	1190-99	193 942	1590-99	193 770
2231-98	193 838	674-99	193 885	1214-99	193 943	1592-99	193 771
2283-98	193 839	693-99	193 886	1215-99	193 944	1594-99	193 772
2310-98	193 840	732-99	193 887	1229-99	193 945	1625-99	193 773
2323-98	193 841	734-99	193 888	1232-99	193 946	1626-99	193 774
2367-98	193 842	735-99	193 889	1245-99	193 947	1627-99	193 775
2411-98	193 843	736-99	193 890	1260-99	193 948	1628-99	193 776
2433-98	193 845	800-99	193 891	1354-99	193 949	1629-99	193 777
2435-98	193 846	801-99	193 892	1360-99	193 950	1630-99	193 778

1634-99	193 779	1826-99	193 996	2256-99	194 061
1635-99	193 780	1829-99	193 997	2258-99	194 062
1638-99	193 781	1830-99	193 998	2262-99	194 063
1639-99	193 782	1833-99	193 999	2263-99	194 064
1640-99	193 783	1834-99	194 000	2264-99	194 065
1642-99	193 784	1835-99	194 001	2266-99	194 066
1645-99	193 785	1836-99	194 002	2268-99	194 067
1678-99	193 786	1837-99	194 003	2269-99	194 068
1692-99	193 788	1838-99	194 004	2270-99	194 069
1693-99	193 789	1839-99	194 005	2271-99	194 070
1699-99	193 790	1851-99	194 006	2272-99	194 071
1700-99	193 791	1852-99	194 007	2273-99	194 072
1701-99	193 792	1853-99	194 008	2274-99	194 073
1702-99	193 793	1862-99	194 009	2275-99	194 074
1703-99	193 794	1863-99	194 010	2279-99	194 075
1704-99	193 795	1864-99	194 011	2281-99	194 076
1705-99	193 796	1865-99	194 012	2282-99	194 077
1708-99	193 797	1866-99	194 013	2284-99	194 078
1710-99	193 798	1876-99	194 093	2367-99	194 079
1713-99	193 799	1888-99	194 014	2390-99	194 080
1714-99	193 800	1895-99	194 015	2395-99	194 081
1716-99	193 801	1896-99	194 016	2417-99	194 082
1720-99	193 802	1898-99	194 017	2419-99	194 083
1722-99	193 803	1905-99	194 018	2479-99	194 084
1724-99	193 804	1911-99	194 019	2481-99	194 085
1725-99	193 805	1914-99	194 020	2483-99	194 086
1727-99	193 806	1918-99	194 021	2491-99	194 087
1728-99	193 807	1923-99	194 022	2492-99	194 088
1730-99	193 808	1942-99	194 023	2497-99	194 089
1733-99	193 809	1976-99	194 024	2605-99	194 090
1734-99	193 810	1977-99	194 025	827-2000	194 091
1735-99	193 811	1978-99	194 026	828-2000	194 092
1738-99	193 812	1979-99	194 027	1733-2000	193690
1743-99	193 813	1980-99	194 028	2077-2000	193 691
1744-99	193 814	1981-99	194 029	2109-2000	193 692
1748-99	193 815	1985-99	194 030	2173-2000	193 693
1749-99	193 816	1986-99	194 032	2193-2000	193 694
1751-99	193 817	1987-99	194 033	2367-2000	193 695
1755-99	193 818	1991-99	194 034	2514-2000	193 696
1756-99	193 819	1992-99	194 035		
1765-99	194 031	1996-99	194 036		
1769-99	193 820	2097-99	194 037		
1770-99	193 821	2098-99	194 038		
1771-99	193 822	2099-99	194 039		
1772-99	193 823	2101-99	194 040		
1773-99	193 824	2102-99	194 041		
1780-99	193 825	2103-99	194 042		
1782-99	193 826	2106-99	194 043		
1783-99	193 979	2108-99	194 044		
1788-99	193 980	2109-99	194 045		
1802-99	193 981	2112-99	194 046		
1803-99	193 982	2129-99	194 047		
1805-99	193 983	2130-99	194 048		
1806-99	193 984	2201-99	194 049		
1808-99	193 985	2202-99	194 050		
1809-99	193 986	2203-99	194 051		
1810-99	193 987	2207-99	194 052		
1815-99	193 988	2208-99	194 053		
1818-99	193 989	2209-99	194 054		
1819-99	193 990	2210-99	194 055		
1820-99	193 991	2212-99	194 056		
1821-99	193 992	2214-99	194 057		
1822-99	193 993	2217-99	194 058		
1823-99	193 994	2220-99	194 059		
1824-99	193 995	2252-99	194 060		

(111) **193 690**
(151) 11.01.2001
(180) 12.06.2010
(210) 1733-2000
(220) 12.06.2000
(442) 09.10.2000
(732) **I. D. C. Holding, a. s.**, Drieňová 3, 82101 Bratislava, SK;
(740) Guniš Jaroslav, Bratislava, SK;

(111) **193 691**
(151) 11.01.2001
(180) 17.07.2010
(210) 2077-2000
(220) 17.07.2000
(442) 09.10.2000
(732) **PSL, a. s.**, Robotnícka, 017 01 Považská Bystrica, SK;
(740) Holakovský Štefan, Ing., Bratislava, SK;

(111) **193 692**
(151) 11.01.2001
(180) 20.07.2010
(210) 2109-2000
(220) 20.07.2000
(442) 09.10.2000
(732) **DoMi Trade, s. r. o.**, Pekná cesta 17, 831 52 Bratislava, SK;

(111) **193 693**
(151) 11.01.2001
(180) 25.07.2010
(210) 2173-2000
(220) 25.07.2000
(442) 09.10.2000
(732) **Chlebničan Andrej, D.** Makovického 12/48, 036 01 Martin, SK;
(740) Mrenica Jaroslav, Ing., Púchov, SK;

(111) **193 694**
(151) 11.01.2001
(180) 27.07.2010
(210) 2193-2000
(220) 27.07.2000
(442) 09.10.2000
(732) **Trad - Holding, s. r. o.**, Palisády 50, 811 06 Bratislava, SK;
(740) Dolanská Elena, RNDr., Bratislava, SK;

(111) **193 695**
(151) 11.01.2001
(180) 08.08.2010
(210) 2367-2000
(220) 08.08.2000
(442) 09.10.2000
(732) **SLOV CEBUNA, s. r. o.**, M. R. Štefánika 71, 010 01 Žilina, SK;
(740) Mrenica Jaroslav, Ing., Púchov, SK;

(111) **193 696**
(151) 11.01.2001
(180) 24.08.2010
(210) 2514-2000
(220) 24.08.2000
(442) 09.10.2000
(732) **ESEX, s. r. o.**, SNP 1/1, 018 51 Nová Dubnica, SK;
(740) Labudík Miroslav, Ing., Kysucké Nové Mesto, SK;

(111) **193 697**
(151) 16.01.2001
(180) 02.03.2003
(210) 149-93
(220) 02.03.1993
(442) 09.10.2000
(732) **SAMSUNG ELECTRONICS CO. LTD**, 416, Meatan-dong, Suweon, Kyungki-do, KP;
(740) Patentsevis Bratislava, a. s., Bratislava, SK;

(111) **193 698**
(151) 16.01.2001
(180) 07.03.2005
(210) 683-95
(220) 07.03.1995
(442) 09.10.2000
(732) **ALTO Slovakia, s. r. o.**, Štefánikova 23, 059 21 Svit, SK;
(740) Žuffa Ladislav, Ing., Poprad, SK;

(111) **193 699**
(151) 16.01.2001
(180) 31.05.2006
(210) 1471-96
(220) 31.05.1996
(442) 09.10.2000
(732) **Global Express, s. r. o.**, Šmeralova 24, Praha 7, CZ;
(740) Tomeš Pavol, Ing., Bratislava, SK;

(111) **193 700**
(151) 16.01.2001
(180) 21.05.2007
(210) 1380-97
(220) 21.05.1997
(442) 09.10.2000
(732) **PREMAC, spol. s r. o.**, Stará Vajnorská cesta 25, 832 17 Bratislava, SK;
(740) Guniš Jaroslav, Mgr., Bratislava, SK;

(111) **193 701**
(151) 16.01.2001
(180) 21.05.2007
(210) 1390-97
(220) 21.05.1997
(442) 09.10.2000

(732) **STAPRO Slovensko, s. r. o.**, Letná 45, 040 01
Košice, SK;
(740) Mišľanová Mária, Košice, SK;

(111) **193 702**
(151) 16.01.2001
(180) 11.07.2007
(210) 1984-97
(220) 11.07.1997
(442) 09.10.2000
(732) **Betterware International Ltd.**, Stanley House,
Park Lane, Castle Vale, Birmingham, West
Midlands, B35 6LJ, GB;
(740) Patentsevis Bratislava, a. s., Bratislava, SK;

(111) **193 703**
(151) 16.01.2001
(180) 09.09.2007
(210) 2569-97
(220) 09.09.1997
(442) 09.10.2000
(732) **Intel Corporation**, 2200 Mission College
Boulevard, Santa Clara, California 95052-8119,
US;
(740) Bušová Eva, JUDr., Bratislava, SK;

(111) **193 704**
(151) 16.01.2001
(180) 12.09.2007
(210) 2607-97
(220) 12.09.1997
(442) 09.10.2000
(732) **NEREX, spol. s r. o.**, Okrajová ul. 4C, 736 01
Havířov - Podlesí, CZ;
(740) Bachratá Magdaléna, Mgr., Bratislava, SK;

(111) **193 705**
(151) 16.01.2001
(180) 23.09.2007
(210) 2771-97
(220) 23.09.1997
(442) 09.10.2000
(732) **The Peninsular and Oriental Steam Navigation
Company**, 79 Pall Mall, London AW1Y 5EJ, GB;
(740) Rott, Růžička & Guttman, v. o. s., Bratislava,
SK;

(111) **193 706**
(151) 16.01.2001
(180) 14.01.2008
(210) 74-98
(220) 14.01.1998
(442) 09.10.2000
(732) **MLO Products, Inc.**, 2351 N. Watney Drive,
Suite C, Fairfield, California 94533, US;
(740) Bušová Eva, JUDr., Bratislava, SK;

(111) **193 707**
(151) 16.01.2001
(180) 15.01.2008
(210) 107-98
(220) 15.01.1998
(442) 09.10.2000
(732) **Junas Daniel**, Sklenárová 44, 821 09 Bratislava,
SK;
(740) Guniš Jaroslav, Mgr., Bratislava, SK;

(111) **193 708**
(151) 16.01.2001
(180) 19.01.2008
(210) 131-98
(220) 19.01.1998
(442) 09.10.2000
(732) **Junas Daniel**, Sklenárová 44, 821 09 Bratislava,
SK;
(740) Guniš Jaroslav, Mgr., Bratislava, SK;

(111) **193 709**
(151) 16.01.2001
(180) 20.01.2008
(210) 150-98
(220) 20.01.1998
(310) 75/341.348
(320) 23.07.1997
(330) US
(442) 09.10.2000
(732) **Intel Corporation**, 2200 Mission College
Boulevard, Santa Clara, California 95052-8119,
US;
(740) Bušová Eva, JUDr., Bratislava, SK;

(111) **193 710**
(151) 16.01.2001
(180) 09.04.2008
(210) 909-98
(220) 09.04.1998
(442) 09.10.2000
(732) **Cineplex Odeon (Barbados) Inc., c/o Peat
Marwick Associates Limited**, Hastings, Christ
Church, BB;
(740) Živicová Viera, Mgr., Bratislava, SK;

(111) **193 711**
(151) 16.01.2001
(180) 07.02.2010
(210) 929-98
(220) 07.02.2000
(442) 09.10.2000
(732) **Baliarne obchodu, a. s., Poprad**, Hraničná
664/16, 058 01 Poprad, SK;
(740) Žuffa Ladislav, Ing., Poprad, SK;

(111) **193 712**
(151) 16.01.2001
(180) 29.04.2008
(210) 1114-98
(220) 29.04.1998

(442) 09.10.2000
 (732) **Fidelity International Limited**, Pembroke Hall,
 42 Crow Lane, Pembroke HM 19, Hamilton
 HMCX, BM;
 (740) Fajnorová Mária, Ing., Bratislava, SK;

(442) 09.10.2000
 (732) **Gemstar Development Corporation**, 135 North
 Los Robles Avenue, Pasadena, California 911 01,
 US;
 (740) Žovicová Viera, Mgr., Bratislava, SK;

(111) **193 713**
 (151) 16.01.2001
 (180) 14.05.2008
 (210) 1273-98
 (220) 14.05.1998
 (442) 09.10.2000
 (732) **Cellstar, Ltd.**, 1730 Briercroft Court, Carrollton,
 Texas 75006, US;
 (740) Juran Svetozár, JUDr., Bratislava, SK;

(111) **193 719**
 (151) 16.01.2001
 (180) 09.03.2010
 (210) 1623-98
 (220) 09.03.2000
 (442) 09.10.2000
 (732) **THE GILLETTE COMPANY**, Prudential To-
 wer Building, Boston, Massachusetts 02199, US;
 (740) Čechvalová Dagmar, Bratislava, SK;

(111) **193 714**
 (151) 16.01.2001
 (180) 14.05.2008
 (210) 1287-98
 (220) 14.05.1998
 (442) 09.10.2000
 (732) **PRVÁ PAROPLYNOVÁ SPOLOČNOSŤ, a. s.**,
 Rozmarínová 4, 934 01 Levice, SK;
 (740) Holakovský Štefan, Ing., Bratislava, SK;

(111) **193 720**
 (151) 16.01.2001
 (180) 25.06.2008
 (210) 1718-98
 (220) 25.06.1998
 (442) 09.10.2000
 (732) **FOTOLAB SLOVAKIA, a. s.**, Ľudovíta Fullu 2,
 841 05 Bratislava, SK;
 (740) Hanes Dalibor, JUDr., Bratislava, SK;

(111) **193 715**
 (151) 16.01.2001
 (180) 14.05.2008
 (210) 1288-98
 (220) 14.05.1998
 (442) 09.10.2000
 (732) **PRVÁ PAROPLYNOVÁ SPOLOČNOSŤ, a. s.**,
 Rozmarínová 4, 934 01 Levice, SK;
 (740) Holakovský Štefan, Ing., Bratislava, SK;

(111) **193 721**
 (151) 16.01.2001
 (180) 29.06.2008
 (210) 1769-98
 (220) 29.06.1998
 (442) 09.10.2000
 (732) **KLUB RYSY POPRAD - VYSOKÉ TATRY**,
 Jahodná 3304/11, 058 01 Poprad, SK;

(111) **193 716**
 (151) 16.01.2001
 (180) 15.05.2008
 (210) 1294-98
 (220) 15.05.1998
 (442) 09.10.2000
 (732) **Santner Mikuláš - FLASH**, 917 00 Trnava, SK;

(111) **193 722**
 (151) 16.01.2001
 (180) 02.06.2009
 (210) 1395-99
 (220) 02.06.1999
 (442) 09.10.2000
 (732) **Mars, Incorporated**, McLean, Virginia 22101,
 US;
 (740) Fajnorová Mária, Ing., Bratislava, SK;

(111) **193 717**
 (151) 16.01.2001
 (180) 15.06.2008
 (210) 1559-98
 (220) 15.06.1998
 (442) 09.10.2000
 (732) **Lamitec, spol. s r. o.**, Plynárenská 2, 821 09
 Bratislava, SK;
 (740) Bachratá Magdaléna, Mgr., Bratislava, SK;

(111) **193 723**
 (151) 16.01.2001
 (180) 03.06.2009
 (210) 1405-99
 (220) 03.06.1999
 (442) 09.10.2000
 (732) **PP SPENS - COMMERCE, s. r. o.**, Technická 7,
 821 04 Bratislava, SK;
 (740) Žovicová Viera, Mgr., Bratislava, SK;

(111) **193 718**
 (151) 16.01.2001
 (180) 17.06.2008
 (210) 1612-98
 (220) 17.06.1998

(111) **193 724**
 (151) 16.01.2001
 (180) 03.06.2009
 (210) 1408-99

(220) 03.06.1999
(442) 09.10.2000
(732) **Hanzlík Peter, Ing. - HANUZ**, Tematínska 19,
915 01 Nové Mesto nad Váhom, SK;

(111) **193 725**
(151) 16.01.2001
(180) 03.06.2009
(210) 1419-99
(220) 03.06.1999
(442) 09.10.2000
(732) **IPM art, spol. s r. o.**, Adama Trajana 16, 921 01
Piešťany, SK;
(740) Beleščák Ladislav, Ing., Piešťany, SK;

(111) **193 726**
(151) 16.01.2001
(180) 03.06.2009
(210) 1420-99
(220) 03.06.1999
(442) 09.10.2000
(732) **IPM art, spol. s r. o.**, Adama Trajana 16, 921 01
Piešťany, SK;
(740) Beleščák Ladislav, Ing., Piešťany, SK;

(111) **193 727**
(151) 16.01.2001
(180) 03.06.2009
(210) 1421-99
(220) 03.06.1999
(442) 09.10.2000
(732) **IPM art, spol. s r. o.**, Adama Trajana 16, 921 01
Piešťany, SK;
(740) Beleščák Ladislav, Ing., Piešťany, SK;

(111) **193 728**
(151) 16.01.2001
(180) 04.06.2009
(210) 1424-99
(220) 04.06.1999
(442) 09.10.2000
(732) **PICKER INTERNATIONAL, INC.**, 595 Miner
Road, Cleveland, Ohio 44143, US;
(740) Bezák Marián, Ing., Bratislava, SK;

(111) **193 729**
(151) 16.01.2001
(180) 07.06.2009
(210) 1450-99
(220) 07.06.1999
(442) 09.10.2000
(732) **Knorr-Naehrmittel Aktiengesellschaft**, spoloč-
nosť zriadená podľa zákonov štátu Švajčiarsko,
Bahnhofstrasse 19, CH 8240 Thayngen, CH;
(740) Žovicová Viera, Mgr., Bratislava, SK;

(111) **193 730**
(151) 16.01.2001
(180) 11.06.2009
(210) 1482-99
(220) 11.06.1999
(442) 09.10.2000
(732) **Mars, Incorporated, McLean**, Virginia 22101,
US;
(740) Fajnorová Mária, Ing., Bratislava, SK;

(111) **193 731**
(151) 16.01.2001
(180) 10.06.2009
(210) 1489-99
(220) 10.06.1999
(442) 09.10.2000
(732) **ŠIVARINA, spol. s r. o.**, Košeca 576, 018 64
Košeca, SK;

(111) **193 732**
(151) 16.01.2001
(180) 11.06.2009
(210) 1492-99
(220) 11.06.1999
(442) 09.10.2000
(732) **TELEMARS, s. r. o.**, Beskydská 10, 811 05
Bratislava, SK;
(740) Litváková Edit, Ing., Ivanka pri Dunaji, SK;

(111) **193 733**
(151) 16.01.2001
(180) 14.06.2009
(210) 1497-99
(220) 14.06.1999
(442) 09.10.2000
(732) **The Procter & Gamble Company**, spoločnosť
zriadená podľa zákonov štátu Ohio, One Procter
& Gamble Plaza, Cincinnati, Ohio, US;
(740) Bušová Eva, JUDr., Bratislava, SK;

(111) **193 734**
(151) 16.01.2001
(180) 14.06.2009
(210) 1502-99
(220) 14.06.1999
(442) 09.10.2000
(732) **TRIANGEL, s. r. o.**, Lykovcová 1, 841 04
Bratislava, SK;
(740) Čechvalová Dagmar, Bratislava, SK;

(111) **193 735**
(151) 16.01.2001
(180) 14.06.2009
(210) 1503-99
(220) 14.06.1999
(442) 09.10.2000
(732) **Prvá slovenská mediálna agentúra - východ, s.
r. o.**, Moyzesova 7, 040 01 Košice, SK;

(111) **193 736**
 (151) 16.01.2001
 (180) 16.06.2009
 (210) 1507-99
 (220) 16.06.1999
 (442) 09.10.2000
 (732) **HERMAL KURT HERMANN GmbH & Co,**
 D-21465 Reinbek, DE;
 (740) Čechvalová Dagmar, Bratislava, SK;

(111) **193 737**
 (151) 16.01.2001
 (180) 16.06.2009
 (210) 1509-99
 (220) 16.06.1999
 (442) 09.10.2000
 (732) **Súkromné neurologické centrum Hippokrates,**
spol. s r. o., Ul. M. Sch. Trnavského 8, 841 01
 Bratislava, SK;
 (740) Fajnorová Mária, Ing., Bratislava, SK;

(111) **193 738**
 (151) 16.01.2001
 (180) 16.06.2009
 (210) 1513-99
 (220) 16.06.1999
 (442) 09.10.2000
 (732) **EMCO, spol. s r. o.,** Žirovnická 2389, 106 00
 Praha 10, CZ;
 (740) Litváková Edita, Ing., Ivanka pri Dunaji, SK;

(111) **193 739**
 (151) 16.01.2001
 (180) 16.06.2009
 (210) 1515-99
 (220) 16.06.1999
 (442) 09.10.2000
 (732) **NETWORK TWENTY ONE, s. r. o.,** Trenčian-
 ska 47, 821 09 Bratislava, SK;

(111) **193 740**
 (151) 16.01.2001
 (180) 17.06.2009
 (210) 1529-99
 (220) 17.06.1999
 (442) 09.10.2000
 (732) **PREMATLAK, a. s.,** Nám. Dr. A. Schweitzera
 194, 916 01 Stará Turá, SK;
 (740) Beleščák Ladislav, Ing., Piešťany, SK;

(111) **193 741**
 (151) 16.01.2001
 (180) 18.06.2009
 (210) 1539-99
 (220) 18.06.1999
 (442) 09.10.2000
 (732) **THE GILLETTE COMPANY,** Prudential To-
 wer Building, Boston, Massachusetts 02199, US;
 (740) Čechvalová Dagmar, Bratislava, SK;

(111) **193 742**
 (151) 16.01.2001
 (180) 18.06.2009
 (210) 1544-99
 (220) 18.06.1999
 (442) 09.10.2000
 (732) **Unilever NV,** Weena 455, 3013 AL Rotterdam,
 NL;
 (740) Fajnorová Mária, Ing., Bratislava, SK;

(111) **193 743**
 (151) 16.01.2001
 (180) 18.06.2009
 (210) 1547-99
 (220) 18.06.1999
 (442) 09.10.2000
 (732) **STADA Arzneimittel AG,** Stadstrasse 2-18,
 61118 Bad Vilbel, DE;
 (740) Patentsevis Bratislava, a. s., Bratislava, SK;

(111) **193 744**
 (151) 16.01.2001
 (180) 18.06.2009
 (210) 1548-99
 (220) 18.06.1999
 (442) 09.10.2000
 (732) **PROVEST, spol. s r. o.,** Oravická 633/31, 028 01
 Trstená, SK;

(111) **193 745**
 (151) 16.01.2001
 (180) 18.06.2009
 (210) 1552-99
 (220) 18.06.1999
 (442) 09.10.2000
 (732) **ERCE, s. r. o.,** Krtíšska 305, 991 22 Bušince, SK;

(111) **193 746**
 (151) 16.01.2001
 (180) 18.06.2009
 (210) 1553-99
 (220) 18.06.1999
 (442) 09.10.2000
 (732) **ERCE, s. r. o.,** Krtíšska 305, 991 22 Bušince, SK;

(111) **193 747**
 (151) 16.01.2001
 (180) 18.06.2009
 (210) 1554-99
 (220) 18.06.1999
 (442) 09.10.2000
 (732) **TESCO STORES LIMITED,** Tesco House,
 Delamare Road, Cheshunt, Hertfordshire, GB;
 (740) Suchoňová Katarína, JUDr., Banská Bystrica, SK;

(111) **193 748**
 (151) 16.01.2001
 (180) 18.06.2009
 (210) 1555-99

(220) 18.06.1999
 (442) 09.10.2000
 (732) **AMGEN Inc.**, One Amgen Center Drive,
 Thousand Oaks, California 91320-1789, US;
 (740) Bezák Marián, Ing., Bratislava, SK;

(111) **193 749**
 (151) 16.01.2001
 (180) 21.06.2009
 (210) 1557-99
 (220) 21.06.1999
 (442) 09.10.2000
 (732) **Martinček Vladimír, Ing.**, Platanová 3226/8,
 010 01 Žilina, SK;
 (740) Ďurica Ján, Ing., Považská Bystrica, SK;

(111) **193 750**
 (151) 16.01.2001
 (180) 21.06.2009
 (210) 1558-99
 (220) 21.06.1999
 (442) 09.10.2000
 (732) **SGL CARBON, s. r. o.**, Sedlec 42, 332 02 Starý
 Plzenec, CZ;
 (740) Dudová Tatiana, Trenčín, SK;

(111) **193 751**
 (151) 16.01.2001
 (180) 21.06.2009
 (210) 1559-99
 (220) 21.06.1999
 (442) 09.10.2000
 (732) **BRATCARL, a. s.**, Hviezdoslavovo nám. 3,
 811 06 Bratislava, SK;
 (740) Dolanská Elena, RNDr., Bratislava, SK;

(111) **193 752**
 (151) 16.01.2001
 (180) 21.06.2009
 (210) 1561-99
 (220) 21.06.1999
 (442) 09.10.2000
 (732) **Piňák Miroslav-MARPIN**, Kukučínova 573,
 024 01 Kysucké Nové Mesto, SK;

(111) **193 753**
 (151) 16.01.2001
 (180) 21.06.2009
 (210) 1564-99
 (220) 21.06.1999
 (442) 09.10.2000
 (732) **BRETTON, s. r. o.**, Košice, Moldavská cesta
 8/A, 040 11 Košice, SK;

(111) **193 754**
 (151) 16.01.2001
 (180) 21.06.2009
 (210) 1567-99
 (220) 21.06.1999

(442) 09.10.2000
 (732) **Wagner, s. r. o.**, Páričkova 5, 821 08 Bratislava,
 SK;
 (740) Kováčik Štefan, Ing., Bratislava, SK;

(111) **193 755**
 (151) 16.01.2001
 (180) 21.06.2009
 (210) 1568-99
 (220) 21.06.1999
 (442) 09.10.2000
 (732) **Prekopová Marcela, Ing. - R. A. N. G.**, Jasovská
 33, 851 07 Bratislava, SK;

(111) **193 756**
 (151) 16.01.2001
 (180) 22.06.2009
 (210) 1570-99
 (220) 22.06.1999
 (442) 09.10.2000
 (732) **MLIEKOSPOL, a. s.**, Šurianska 10, 940 20
 Nové Zámky, SK;
 (740) Čechvalová Dagmar, Bratislava, SK;

(111) **193 757**
 (151) 16.01.2001
 (180) 22.06.2009
 (210) 1571-99
 (220) 22.06.1999
 (442) 09.10.2000
 (732) **MLIEKOSPOL, a. s.**, Šurianska 10, 940 20
 Nové Zámky, SK;
 (740) Čechvalová Dagmar, Bratislava, SK;

(111) **193 758**
 (151) 16.01.2001
 (180) 22.06.2009
 (210) 1572-99
 (220) 22.06.1999
 (442) 09.10.2000
 (732) **Jankovič Ladislav - Safeko**, SNP 17, 908 51
 Holíč, SK;

(111) **193 759**
 (151) 16.01.2001
 (180) 22.06.2009
 (210) 1574-99
 (220) 22.06.1999
 (442) 09.10.2000
 (732) **V&S VIN & SPRIT AB**, Ingenjörsvägen 2, Štok-
 holm, SE;
 (740) Fajnorová Mária, Ing., Bratislava, SK;

(111) **193 760**
 (151) 16.01.2001
 (180) 22.06.2009
 (210) 1575-99
 (220) 22.06.1999
 (442) 09.10.2000

(732) **SCHERING-PLOUGH LTD.**, Toepferstrasse 5,
CH-6004 Lucerne, CH;
(740) Fajnorová Mária, Ing., Bratislava, SK;

(111) **193 761**
(151) 16.01.2001
(180) 22.06.2009
(210) 1576-99
(220) 22.06.1999
(442) 09.10.2000
(732) **CASTROL LIMITED**, Burmah Castrol House,
Pipers Way, Swindon, Wiltshire SN3 1RE, GB;
(740) Fajnorová Mária, Ing., Bratislava, SK;

(111) **193 762**
(151) 16.01.2001
(180) 22.06.2009
(210) 1578-99
(220) 22.06.1999
(442) 09.10.2000
(732) **CALORIM Sk, s. r. o.**, Nesluša 759, 023 41
Nesluša, SK;
(740) Zahatňanská Gabriela, Ing., Žilina, SK;

(111) **193 763**
(151) 16.01.2001
(180) 22.06.2009
(210) 1579-99
(220) 22.06.1999
(442) 09.10.2000
(732) **TELEKOMPLEX, s. r. o.**, Rosinská cesta 9,
010 08 Žilina, SK;
(740) Zahatňanská Gabriela, Ing., Žilina, SK;

(111) **193 764**
(151) 16.01.2001
(180) 22.06.2009
(210) 1580-99
(220) 22.06.1999
(442) 09.10.2000
(732) **TELEKOMPLEX, s. r. o.**, Rosinská cesta 9,
010 08 Žilina, SK;
(740) Zahatňanská Gabriela, Ing., Žilina, SK;

(111) **193 765**
(151) 16.01.2001
(180) 22.06.2009
(210) 1581-99
(220) 22.06.1999
(442) 09.10.2000
(732) **SLOVPOL EXIM, s. r. o.**, Vadičovská cesta 383,
023 36 Radofa, SK;

(111) **193 766**
(151) 16.01.2001
(180) 23.06.2009
(210) 1586-99
(220) 23.06.1999
(310) 75/647.362,

(320) 24.02.1999
(330) US
(442) 09.10.2000
(732) **SUN MICROSYSTEMS, INC.**, spoločnosť zria-
dená podľa zákonov štátu Delaware, 901 San
Antonio Road, Palo Alto, California 94303, US;
(740) Tomeš Pavol, Ing., Bratislava, SK;

(111) **193 767**
(151) 16.01.2001
(180) 24.06.2009
(210) 1587-99
(220) 24.06.1999
(442) 09.10.2000
(732) **CHOICE HOTELS INTERNATIONAL, INC.**,
spoločnosť zriadená podľa zákonov štátu
Delaware, 10750 Columbia Pike, Silver Spring,
Maryland 20901, US;
(740) Patentsevis Bratislava, a. s., Bratislava, SK;

(111) **193 768**
(151) 16.01.2001
(180) 24.06.2009
(210) 1588-99
(220) 24.06.1999
(310) 11-17168
(320) 26.02.1999
(330) JP
(442) 09.10.2000
(732) **Kabushiki Kaisha Sony Computer Entertain-
ment (Sony Computer Entertainment Inc.)**,
1-1, Akasaka 7-chome, Minato-ku, Tokyo 107-
0052, JP;
(740) Patentsevis Bratislava, a. s., Bratislava, SK;

(111) **193 769**
(151) 16.01.2001
(180) 24.06.2009
(210) 1589-99
(220) 24.06.1999
(442) 09.10.2000
(732) **The Regents of the University of California**,
1111 Franklin Street, 12th Floor, 94607-5200
Oakland, California, US;
(740) Patentsevis Bratislava, a. s., Bratislava, SK;

(111) **193 770**
(151) 16.01.2001
(180) 24.06.2009
(210) 1590-99
(220) 24.06.1999
(442) 09.10.2000
(732) **TATRA SIPOX, a. s.**, Partizánska 73, 957 11
Bánovce nad Bebravou, SK;

(111) **193 771**
(151) 16.01.2001
(180) 24.06.2009
(210) 1592-99
(220) 24.06.1999

(442) 09.10.2000

(732) **Slovenská výstavnícka spoločnosť, s. r. o.**,
Vrbová 12, 821 07 Bratislava, SK; **EXPO PLUS,**
s. r. o., Farebná 24, 821 05 Bratislava, SK;(111) **193 772**

(151) 16.01.2001

(180) 24.06.2009

(210) 1594-99

(220) 24.06.1999

(442) 09.10.2000

(732) **Praha Publishing, s. r. o.**, Anglická 19, 120 00
Praha 2, CZ;

(740) Mešková Viera, Ing., Bratislava, SK;

(111) **193 773**

(151) 16.01.2001

(180) 30.06.2009

(210) 1625-99

(220) 30.06.1999

(442) 09.10.2000

(732) **ANNONCE-VERLAG JOSEF KUDLACEK**
KG, 3, Kaiserplatz, Bonn, DE;(740) Rott, Růžička & Guttmann, v. o. s., Bratislava,
SK;(111) **193 774**

(151) 16.01.2001

(180) 30.06.2009

(210) 1626-99

(220) 30.06.1999

(442) 09.10.2000

(732) **ANNONCE-VERLAG JOSEF KUDLACEK**
KG, 3, Kaiserplatz, Bonn, DE;(740) Rott, Růžička & Guttmann, v. o. s., Bratislava,
SK;(111) **193 775**

(151) 16.01.2001

(180) 30.06.2009

(210) 1627-99

(220) 30.06.1999

(442) 09.10.2000

(732) **ANNONCE-VERLAG JOSEF KUDLACEK**
KG, 3, Kaiserplatz, Bonn, DE;(740) Rott, Růžička & Guttmann, v. o. s., Bratislava,
SK;(111) **193 776**

(151) 16.01.2001

(180) 30.06.2009

(210) 1628-99

(220) 30.06.1999

(442) 09.10.2000

(732) **ANNONCE-VERLAG JOSEF KUDLACEK**
KG, 3, Kaiserplatz, Bonn, DE;(740) Rott, Růžička & Guttmann, v. o. s., Bratislava,
SK;(111) **193 777**

(151) 16.01.2001

(180) 30.06.2009

(210) 1629-99

(220) 30.06.1999

(442) 09.10.2000

(732) **ANNONCE-VERLAG JOSEF KUDLACEK**
KG, 3, Kaiserplatz, Bonn, DE;(740) Rott, Růžička & Guttmann, v. o. s., Bratislava,
SK;(111) **193 778**

(151) 16.01.2001

(180) 30.06.2009

(210) 1630-99

(220) 30.06.1999

(442) 09.10.2000

(732) **ANNONCE-VERLAG JOSEF KUDLACEK**
KG, 3, Kaiserplatz, Bonn, DE(740) Rott, Růžička & Guttmann, v. o. s., Bratislava,
SK;(111) **193 779**

(151) 16.01.2001

(180) 30.06.2009

(210) 1634-99

(220) 30.06.1999

(442) 09.10.2000

(732) **TMP WORLDWIDE INC.**, 1633 Broadway,
New York, N. Y. 10019, US;(740) Rott, Růžička & Guttmann, v. o. s., Bratislava,
SK;(111) **193 780**

(151) 16.01.2001

(180) 30.06.2009

(210) 1635-99

(220) 30.06.1999

(442) 09.10.2000

(732) **TMP WORLDWIDE INC.**, 1633 Broadway,
New York, N. Y. 10019, US;(740) Rott, Růžička & Guttmann, v. o. s., Bratislava,
SK;(111) **193 781**

(151) 16.01.2001

(180) 30.06.2009

(210) 1638-99

(220) 30.06.1999

(442) 09.10.2000

(732) **VINKOM, s. r. o.**, Bitúnková 10, 940 01 Nové
Zámky, SK;

(740) Holoubková Mária, Ing., Bratislava, SK;

(111) **193 782**

(151) 16.01.2001

(180) 30.06.2009

(210) 1639-99

(220) 30.06.1999

(442) 09.10.2000

(732) **VINKOM, s. r. o.**, Bitúnková 10, 940 01 Nové Zámky, SK;
 (740) Holoubková Mária, Ing., Bratislava, SK;

(111) **193 783**
 (151) 16.01.2001
 (180) 30.06.2009
 (210) 1640-99
 (220) 30.06.1999
 (442) 09.10.2000
 (732) **VINKOM, s. r. o.**, Bitúnková 10, 940 01 Nové Zámky, SK;
 (740) Holoubková Mária, Ing., Bratislava, SK;

(111) **193 784**
 (151) 16.01.2001
 (180) 30.06.2009
 (210) 1642-99
 (220) 30.06.1999
 (442) 09.10.2000
 (732) **VINKOM, s. r. o.**, Bitúnková 10, 940 01 Nové Zámky, SK;
 (740) Holoubková Mária, Ing., Bratislava, SK;

(111) **193 785**
 (151) 16.01.2001
 (180) 30.06.2009
 (210) 1645-99
 (220) 30.06.1999
 (442) 09.10.2000
 (732) **ZORA SPORT, s. r. o.**, Dr. V. Clementisa 50, 909 01 Skalica, SK;
 (740) Žovicová Viera, Mgr., Bratislava, SK;

(111) **193 786**
 (151) 16.01.2001
 (180) 01.07.2009
 (210) 1678-99
 (220) 01.07.1999
 (442) 09.10.2000
 (732) **D. EXPRES, a. s.**, Lamačská cesta 3, 831 04 Bratislava, SK;

(111) **193 788**
 (151) 16.01.2001
 (180) 06.07.2009
 (210) 1692-99
 (220) 06.07.1999
 (442) 09.10.2000
 (732) **BIOTIKA, a. s.**, Slovenská Lupča 566, 976 13 Slovenská Lupča, SK;

(111) **193 789**
 (151) 16.01.2001
 (180) 06.07.2009
 (210) 1693-99
 (220) 06.07.1999
 (442) 09.10.2000

(732) **MasterCard International Incorporated**, spoločnosť zriadená podľa zákonov štátu Delaware, 2000 Purchase Street, Purchase, New York 10577-2509, US;
 (740) Bušová Eva, JUDr., Bratislava, SK;

(111) **193 790**
 (151) 16.01.2001
 (180) 06.07.2009
 (210) 1699-99
 (220) 06.07.1999
 (442) 09.10.2000
 (732) **L. D. L. Cosmetics, s. r. o.**, Svárov 323, 755 01 Vsetín, CZ;
 (740) Guniš Jaroslav, Mgr., Bratislava, SK;

(111) **193 791**
 (151) 16.01.2001
 (180) 06.07.2009
 (210) 1700-99
 (220) 06.07.1999
 (442) 09.10.2000
 (732) **DEVA, akciová spoločnosť, Trebišov**, Cukrovarská 502, 075 01 Trebišov, SK;
 (740) Holoubková Mária, Ing., Bratislava, SK;

(111) **193 792**
 (151) 16.01.2001
 (180) 06.07.2009
 (210) 1701-99
 (220) 06.07.1999
 (442) 09.10.2000
 (732) **SLOVMET, spol. s r. o.**, Partizánska 1127/47, 017 01 Považská Bystrica, SK;
 (740) Guniš Jaroslav, Mgr., Bratislava, SK;

(111) **193 793**
 (151) 16.01.2001
 (180) 07.07.2009
 (210) 1702-99
 (220) 07.07.1999
 (442) 09.10.2000
 (732) **Řehořek Roman**, Vrbovce 811, 906 06 Vrbovce, SK;
 (740) Holakovský Štefan, Ing., Bratislava, SK;

(111) **193 794**
 (151) 16.01.2001
 (180) 07.07.2009
 (210) 1703-99
 (220) 07.07.1999
 (442) 09.10.2000
 (732) **Řehořek Roman**, Vrbovce 811, 906 06 Vrbovce, SK;
 (740) Holakovský Štefan, Ing., Bratislava, SK;

(111) **193 795**
 (151) 16.01.2001
 (180) 07.07.2009
 (210) 1704-99
 (220) 07.07.1999
 (442) 09.10.2000

(732) **Marchon Eyewear, Inc.**, spoločnosť zriadená podľa zákonov štátu New York, 35 Hub Drive, Melville, New York 11747, US;
 (740) Bušová Eva, JUDr., Bratislava, SK;

(111) **193 796**
 (151) 16.01.2001
 (180) 08.07.2009
 (210) 1705-99
 (220) 08.07.1999
 (442) 09.10.2000

(732) **CAPITOL, akciová spoločnosť**, Ružová dolina 6, 821 02 Bratislava, SK;
 (740) Dolanská Elena, RNDr., Bratislava, SK;

(111) **193 797**
 (151) 16.01.2001
 (180) 08.07.2009
 (210) 1708-99
 (220) 08.07.1999
 (442) 09.10.2000

(732) **SBS DYNASTY, a. s.**, Pražská 27, 811 04 Bratislava, SK;

(111) **193 798**
 (151) 16.01.2001
 (180) 09.07.2009
 (210) 1710-99
 (220) 09.07.1999
 (310) 99/1225
 (320) 13.04.1999
 (330) IE
 (442) 09.10.2000

(732) **GLAXO GROUP LIMITED**, Glaxo Wellcome House, Berkeley Avenue, Greenford, Middlesex UB6 0NN, GB;
 (740) Fajnorová Mária, Ing., Bratislava, SK;

(111) **193 799**
 (151) 16.01.2001
 (180) 09.07.2009
 (210) 1713-99
 (220) 09.07.1999
 (442) 09.10.2000

(732) **THERMOMUR PRAHA, s. r. o.**, Průmyslová 176, 250 64 Měšice u Prahy, CZ;
 (740) Bachratá Magdaléna, Mgr., Bratislava, SK;

(111) **193 800**
 (151) 16.01.2001
 (180) 09.07.2009
 (210) 1714-99
 (220) 09.07.1999
 (442) 09.10.2000

(732) **Glaxo Group Limited**, Glaxo Wellcome House, Berkeley Avenue, Greenford, Middlesex UB6 0NN, GB;
 (740) Fajnorová Mária, Ing., Bratislava, SK;

(111) **193 801**
 (151) 16.01.2001
 (180) 09.07.2009
 (210) 1716-99
 (220) 09.07.1999
 (310) 2186129
 (320) 14.01.1999
 (330) GB
 (442) 09.10.2000

(732) **SmithKline Beecham Biologicals S. A.**, Rue de L'Institut 89, B-1330 Rixensart, BE;
 (740) Fajnorová Mária, Ing., Bratislava, SK;

(111) **193 802**
 (151) 16.01.2001
 (180) 09.07.2009
 (210) 1720-99
 (220) 09.07.1999
 (442) 09.10.2000

(732) **Vinárstvo Vinanza, spol. s r. o.**, Levická 743, 952 01 Vrable, SK;

(111) **193 803**
 (151) 16.01.2001
 (180) 09.07.2009
 (210) 1722-99
 (220) 09.07.1999
 (442) 09.10.2000

(732) **Vinárstvo Vinanza, spol. s r. o.**, Levická 743, 952 01 Vrable, SK;

(111) **193 804**
 (151) 16.01.2001
 (180) 09.07.2009
 (210) 1724-99
 (220) 09.07.1999
 (442) 09.10.2000

(732) **Vinárstvo Vinanza, spol. s r. o.**, Levická 743, 952 01 Vrable, SK;

(111) **193 805**
 (151) 16.01.2001
 (180) 09.07.2009
 (210) 1725-99
 (220) 09.07.1999
 (442) 09.10.2000

(732) **Premark FEG L. L. C.**, 300 Delaware Avenue, Wilmington, Delaware 19801, US;
 (740) Tomeš Pavol, Ing., Bratislava, SK;

(111) **193 806**
 (151) 16.01.2001
 (180) 09.07.2009
 (210) 1727-99

(220) 09.07.1999
 (442) 09.10.2000
 (732) **SangStat Medical Corporation**, 6300 Dumbar-
 ton Circle, Fremont, California 94555, US;
 (740) Patentservis Bratislava, a. s., Bratislava, SK;

(111) **193 807**
 (151) 16.01.2001
 (180) 09.07.2009
 (210) 1728-99
 (220) 09.07.1999
 (442) 09.10.2000
 (732) **SangStat Medical Corporation**, 6300 Dumbar-
 ton Circle, Fremont, California 94555, US;
 (740) Patentservis Bratislava, a. s., Bratislava, SK;

(111) **193 808**
 (151) 16.01.2001
 (180) 12.07.2009
 (210) 1730-99
 (220) 12.07.1999
 (442) 09.10.2000
 (732) **DEVONA, a. s.**, Hlavná 40, 919 21 Zeleneč, SK;
 (740) Beleščák Ladislav, Ing., Piešťany, SK;

(111) **193 809**
 (151) 16.01.2001
 (180) 12.07.2009
 (210) 1733-99
 (220) 12.07.1999
 (442) 09.10.2000
 (732) **INCHEBA, a. s.**, Viedenská cesta č. 5 - 7, 852 51
 Bratislava, SK;

(111) **193 810**
 (151) 16.01.2001
 (180) 12.07.2009
 (210) 1734-99
 (220) 12.07.1999
 (442) 09.10.2000
 (732) **VINKOM, s. r. o.**, Bitúnková 10, 940 01 Nové
 Zámky, SK;
 (740) Holoubková Mária, Ing., Bratislava, SK;

(111) **193 811**
 (151) 16.01.2001
 (180) 12.07.2009
 (210) 1735-99
 (220) 12.07.1999
 (310) 142958
 (320) 19.05.1999
 (330) CZ
 (442) 09.10.2000
 (732) **MÁDER - KLÍPA, spol. s r. o.**, Petra Bezruče
 447/II, 392 01 Soběslav, CZ;
 (740) Dudová Tatiana, Trenčín, SK;

(111) **193 812**
 (151) 16.01.2001
 (180) 13.07.2009
 (210) 1738-99
 (220) 13.07.1999
 (442) 09.10.2000
 (732) **PADE S. A.**, 69, rue de la Libération, L-4210
 Esch-sur-Alzette, LU;
 (740) Bušová Eva, JUDr., Bratislava, SK;

(111) **193 813**
 (151) 16.01.2001
 (180) 13.07.2009
 (210) 1743-99
 (220) 13.07.1999
 (442) 09.10.2000
 (732) **NORDEN OLJE A/S**, Aalborgvej 53, DK-9560
 Hadsund, DK;
 (740) Patentservis Bratislava, a. s., Bratislava, SK;

(111) **193 814**
 (151) 16.01.2001
 (180) 13.07.2009
 (210) 1744-99
 (220) 13.07.1999
 (310) 99702902
 (320) 09.03.1999
 (330) RU
 (442) 09.10.2000
 (732) **LIBERIS PUBLICATIONS S. A.**, Kiffisias Av.
 no 64, 151 25 Marousi, Athens, GR;
 (740) Patentservis Bratislava, a. s., Bratislava, SK;

(111) **193 815**
 (151) 16.01.2001
 (180) 14.07.2009
 (210) 1748-99
 (220) 14.07.1999
 (442) 09.10.2000
 (732) **Mars, Incorporated**, McLean, Virginia 22101,
 US;
 (740) Fajnorová Mária, Ing., Bratislava, SK;

(111) **193 816**
 (151) 16.01.2001
 (180) 14.07.2009
 (210) 1749-99
 (220) 14.07.1999
 (442) 09.10.2000
 (732) **Mars, Incorporated**, McLean, Virginia 22101,
 US;
 (740) Fajnorová Mária, Ing., Bratislava, SK;

(111) **193 817**
 (151) 16.01.2001
 (180) 14.07.2009
 (210) 1751-99
 (220) 14.07.1999
 (310) 143058
 (320) 21.05.1999

(330) CZ
 (442) 09.10.2000
 (732) **MÁDER - KLÍPA, spol. s r. o.**, Petra Bezruče
 447/II, 392 01 Soběslav, CZ;
 (740) Dudová Tatiana, Trenčín, SK;

(111) **193 818**
 (151) 16.01.2001
 (180) 14.07.2009
 (210) 1755-99
 (220) 14.07.1999
 (310) 141523
 (320) 06.04.1999
 (330) CZ
 (442) 09.10.2000
 (732) **Průmyslové stavby Brno, a. s.**, Rašínova 2,
 657 85 Brno, CZ;
 (740) Kastler Anton, Bratislava, SK;

(111) **193 819**
 (151) 16.01.2001
 (180) 14.07.2009
 (210) 1756-99
 (220) 14.07.1999
 (442) 09.10.2000
 (732) **Rubinstein Helena**, 129, Rue du Faubourg Saint-
 Honoré, Paris 750 08, FR;
 (740) Bušová Eva, JUDr., Bratislava, SK;

(111) **193 820**
 (151) 16.01.2001
 (180) 15.07.2009
 (210) 1769-99
 (220) 15.07.1999
 (442) 09.10.2000
 (732) **N. C. N. METABOND, s. r. o.**, Staviteľská 1,
 831 04 Bratislava, SK;

(111) **193 821**
 (151) 16.01.2001
 (180) 15.07.2009
 (210) 1770-99
 (220) 15.07.1999
 (442) 09.10.2000
 (732) **OK-MODUL, s. r. o.**, A. Dubčeka 41, 965 01
 Žiar nad Hronom, SK;

(111) **193 822**
 (151) 16.01.2001
 (180) 15.07.2009
 (210) 1771-99
 (220) 15.07.1999
 (442) 09.10.2000
 (732) **OK-MODUL, s. r. o.**, A. Dubčeka 41, 965 01
 Žiar nad Hronom, SK;

(111) **193 823**
 (151) 16.01.2001
 (180) 15.07.2009
 (210) 1772-99
 (220) 15.07.1999
 (442) 09.10.2000
 (732) **HAMÉ, a. s.**, Babice č. 572, 687 03 Babice, CZ;
 (740) Kajabová Monika, JUDr., Bratislava, SK;

(111) **193 824**
 (151) 16.01.2001
 (180) 15.07.2009
 (210) 1773-99
 (220) 15.07.1999
 (442) 09.10.2000
 (732) **SALVIAFARM, a. s.**, Mnešická 11, 915 01 Nové
 Mesto nad Váhom, SK;

(111) **193 825**
 (151) 16.01.2001
 (180) 16.07.2009
 (210) 1780-99
 (220) 16.07.1999
 (442) 09.10.2000
 (732) **Liberty Footwear Co.**, Liberty House, 4/42,
 Punjabi Bagh, New Delhi - 110 026, IN;
 (740) Tomeš Pavol, Ing., Bratislava, SK;

(111) **193 826**
 (151) 16.01.2001
 (180) 16.07.2009
 (210) 1782-99
 (220) 16.07.1999
 (442) 09.10.2000
 (732) **Coty B. V.**, Egelskoof 9, NL-1800 GA Alkmeer,
 NL;
 (740) Tomeš Pavol, Ing., Bratislava, SK;

(111) **193 827**
 (151) 16.01.2001
 (180) 14.08.2006
 (210) 2140-96
 (220) 14.08.1996
 (442) 09.10.2000
 (732) **DORMA GmbH + Co. KG**, Breckerfelder Str.
 42-48, 58256 Ennepetal, DE;
 (740) Bušová Eva, JUDr., Bratislava, SK;

(111) **193 828**
 (151) 16.01.2001
 (180) 03.09.2006
 (210) 2300-96
 (220) 03.09.1996
 (442) 09.10.2000
 (732) **MAYO FOUNDATION**, Minnesota nonprofit
 corporation, 200, First Street Southwest,
 Rochester, Minnesota 55905, US;
 (740) Bachratá Magdaléna, Mgr., Bratislava, SK;

(111) **193 829**
(151) 16.01.2001
(180) 03.09.2006
(210) 2301-96
(220) 03.09.1996
(442) 09.10.2000
(732) **MAYO FOUNDATION**, Minnesota nonprofit corporation, 200, First Street Southwest, Rochester, Minnesota 55905, US;
(740) Bachratá Magdaléna, Mgr., Bratislava, SK;

(111) **193 830**
(151) 16.01.2001
(180) 24.10.2007
(210) 3144-97
(220) 24.10.1997
(442) 09.10.2000
(732) **BERLITZ INVESTMENT CORPORATION**, 300 Delaware Avenue, Suite 501, Wilmington, Delaware 19801-1622, US;
(740) Žovicová Viera, Mgr., Bratislava, SK;

(111) **193 831**
(151) 16.01.2001
(180) 24.10.2007
(210) 3145-97
(220) 24.10.1997
(442) 09.10.2000
(732) **BERLITZ INVESTMENT CORPORATION**, 300 Delaware Avenue, Suite 501, Wilmington, Delaware 19801-1622, US;
(740) Žovicová Viera, Mgr., Bratislava, SK;

(111) **193 832**
(151) 16.01.2001
(180) 24.10.2007
(210) 3146-97
(220) 24.10.1997
(442) 09.10.2000
(732) **BERLITZ INVESTMENT CORPORATION**, 300 Delaware Avenue, Suite 501, Wilmington, Delaware 19801-1622, US;
(740) Žovicová Viera, Mgr., Bratislava, SK;

(111) **193 833**
(151) 16.01.2001
(180) 29.10.2007
(210) 3179-97
(220) 29.10.1997
(442) 09.10.2000
(732) **GUMOKOV Slovakia, a. s.**, 1. mája 71/36, 014 01 Bytča, SK;
(740) Kajabová Monika, JUDr., Bratislava, SK;

(111) **193 834**
(151) 16.01.2001
(180) 10.11.2007
(210) 3321-97
(220) 10.11.1997
(442) 09.10.2000

(732) **Autorizačné centrum Slovenska, a. s.**, Jašíkova 2, 821 03 Bratislava, SK;

(111) **193 835**
(151) 16.01.2001
(180) 30.06.2008
(210) 1781-98
(220) 30.06.1998
(442) 09.10.2000
(732) **ZENIT, spol. s r. o.**, Pražská 162, 286 01 Čáslav, CZ;
(740) Kajabová Monika, JUDr., Bratislava, SK;

(111) **193 836**
(151) 16.01.2001
(180) 10.07.2008
(210) 1875-98
(220) 10.07.1998
(442) 09.10.2000
(732) **DUNA classic Slovakia, s. r. o.**, Kukučínova, 024 11 Kysucké Nové Mesto, SK;

(111) **193 837**
(151) 16.01.2001
(180) 26.08.2008
(210) 2230-98
(220) 26.08.1998
(442) 09.10.2000
(732) **EUROPRESS, k. s.**, Viktora Huga 6, 150 00 Praha 5, CZ;
(740) Hojčuš Peter, Ing., Bratislava, SK;

(111) **193 838**
(151) 16.01.2001
(180) 26.08.2008
(210) 2231-98
(220) 26.08.1998
(442) 09.10.2000
(732) **EUROPRESS, k. s.**, Viktora Huga 6, 150 00 Praha 5, CZ;
(740) Hojčuš Peter, Ing., Bratislava, SK;

(111) **193 839**
(151) 16.01.2001
(180) 04.09.2008
(210) 2283-98
(220) 04.09.1998
(442) 09.10.2000
(732) **THE BRITISH PETROLEUM COMPANY p. l. c.**, Britannic House, 1 Finsbury Circus, London EC2M 7BA, GB;
(740) Tomeš Pavol, Ing., Bratislava, SK;

(111) **193 840**
(151) 16.01.2001
(180) 07.09.2008
(210) 2310-98
(220) 07.09.1998
(442) 09.10.2000

(732) **Archer Daniels Midland Company**, 4666 Faries Parkway, Decatur, Illinois 62526, US;
 (740) Guniš Jaroslav, Mgr., Bratislava, SK;

(111) **193 841**
 (151) 16.01.2001
 (180) 10.09.2008
 (210) 2323-98
 (220) 10.09.1998
 (442) 09.10.2000

(732) **British American Tobacco (Brands) Inc.**, 401 South Fourth Avenue, Suite 1800, Louisville, Kentucky 40202, US;
 (740) Čechvalová Dagmar, Bratislava, SK;

(111) **193 842**
 (151) 16.01.2001
 (180) 18.09.2008
 (210) 2367-98
 (220) 18.09.1998
 (310) 75/453.923
 (320) 20.03.1998
 (330) US
 (442) 09.10.2000

(732) **Pinacor, Inc.**, 2400 South MicroAge Way, Tempe, Arizona 85282-1896, US;
 (740) Suchoňová Katarína, JUDr., Banská Bystrica, SK;

(111) **193 843**
 (151) 16.01.2001
 (180) 25.09.2008
 (210) 2411-98
 (220) 25.09.1998
 (442) 09.10.2000

(732) **Dansk Eternit A/S**, Sohngaardsholmsvej 2, DK-9100 Aalborg, DK;
 (740) Patentservis Bratislava, a. s., Bratislava, SK;

(111) **193 845**
 (151) 16.01.2001
 (180) 30.09.2008
 (210) 2433-98
 (220) 30.09.1998
 (442) 09.10.2000

(732) **STENDHAL, s. r. o.**, Račianska 126, 831 05 Bratislava, SK;
 (740) Knopp Juraj, Ing., CSc., Bratislava, SK;

(111) **193 846**
 (151) 16.01.2001
 (180) 30.09.2008
 (210) 2435-98
 (220) 30.09.1998
 (442) 09.10.2000

(732) **RING, a. s.**, Malá Štěpánská 17, 120 79 Praha 2, CZ;
 (740) Rott, Růžička & Guttman, v. o. s., Bratislava, SK;

(111) **193 847**
 (151) 16.01.2001
 (180) 01.10.2008
 (210) 2448-98
 (220) 01.10.1998
 (442) 09.10.2000

(732) **RadioNet, spol. s r. o.**, Bajkalská 25, 827 18 Bratislava, SK;
 (740) Fajnorová Mária, Ing., Bratislava, SK;

(111) **193 848**
 (151) 16.01.2001
 (180) 08.10.2008
 (210) 2514-98
 (220) 08.10.1998
 (442) 09.10.2000

(732) **Knorr Naehrmittel Aktiengesellschaft**, Bahnhofstrasse 19, CH 8240 Thayngen, CH;
 (740) Žovicová Viera, Mgr., Bratislava, SK;

(111) **193 849**
 (151) 16.01.2001
 (180) 19.10.2008
 (210) 2600-98
 (220) 19.10.1998
 (442) 09.10.2000

(732) **SOARE SEKT, a. s.**, Podhorská 74a, 466 01 Jablonec nad Nisou, CZ;
 (740) Hojčuš Peter, Ing., Bratislava, SK;

(111) **193 850**
 (151) 16.01.2001
 (180) 22.10.2008
 (210) 2632-98
 (220) 22.10.1998
 (442) 09.10.2000

(732) **Nestlé Čokoládovny, a. s.**, Mezi vodami 27, 143 20 Praha, CZ;
 (740) Mešková Viera, Ing., Bratislava, SK;

(111) **193 851**
 (151) 16.01.2001
 (180) 26.10.2008
 (210) 2656-98
 (220) 26.10.1998
 (442) 09.10.2000

(732) **Global Telesystems Group, Inc.**, 4121 Wilson Boulevard, Arlington, Virginia 22203, US;
 (740) Bušová Eva, JUDr., Bratislava, SK;

(111) **193 852**
 (151) 16.01.2001
 (180) 08.01.2009
 (210) 29-99
 (220) 08.01.1999
 (442) 09.10.2000

(732) **Mattel, Inc.**, spoločnosť zriadená podľa zákonov štátu Delaware, 333 Continental Boulevard, El Segundo, California 90245-5012, US;
 (740) Suchoňová Katarína, JUDr., Banská Bystrica, SK;

(111) **193 853**
 (151) 16.01.2001
 (180) 20.01.2009
 (210) 100-99
 (220) 20.01.1999
 (442) 09.10.2000
 (732) **FINCOM, s. r. o.**, SNP 493, 500 03 Hradec Králové, CZ;
 (740) Mešková Viera, Ing., Bratislava, SK;

(111) **193 854**
 (151) 16.01.2001
 (180) 15.01.2009
 (210) 102-99
 (220) 15.01.1999
 (442) 09.10.2000
 (732) **SCHÜCO International KG**, Karolinenstrasse 1-15, 33609 Bielefeld, DE;
 (740) Bezák Marián, Ing., Bratislava, SK;

(111) **193 855**
 (151) 16.01.2001
 (180) 28.01.2009
 (210) 155-99
 (220) 28.01.1999
 (442) 09.10.2000
 (732) **EXIM Žilina, spol. s r. o.**, M. Rázusa 98, 010 01 Žilina, SK;

(111) **193 856**
 (151) 16.01.2001
 (180) 02.02.2009
 (210) 187-99
 (220) 02.02.1999
 (442) 09.10.2000
 (732) **BTC Imex, spol. s r. o.**, Lorencova 3345, 760 01 Zlín, CZ;
 (740) Beleščák Ladislav, Ing., Piešťany, SK;

(111) **193 857**
 (151) 16.01.2001
 (180) 03.02.2009
 (210) 199-99
 (220) 03.02.1999
 (442) 09.10.2000
 (732) **FEBIO, spol. s r. o.**, Růžová 13, 110 00 Praha 1, CZ;
 (740) Bachratá Magdaléna, Mgr., Bratislava, SK;

(111) **193 858**
 (151) 16.01.2001
 (180) 15.02.2009
 (210) 321-99
 (220) 15.02.1999

(442) 09.10.2000
 (732) **Dell Computer Corporation**, spoločnosť zriadená podľa zákonov štátu Delaware, One Dell Way, Round Rock, Texas 78682, US;
 (740) Žovicová Viera, Mgr., Bratislava, SK;

(111) **193 860**
 (151) 16.01.2001
 (180) 17.02.2009
 (210) 343-99
 (220) 17.02.1999
 (442) 09.10.2000
 (732) **Honkarakenne Oyj**, PL 31, 04401 Järvenpää, FI;
 (740) Rott, Růžička & Guttman, v. o. s., Bratislava, SK;

(111) **193 861**
 (151) 16.01.2001
 (180) 19.02.2009
 (210) 350-99
 (220) 19.02.1999
 (442) 09.10.2000
 (732) **The Sunrider Corporation, obchodujúci ako (d. b. a.) Sunrider International**, spoločnosť zriadená podľa zákonov štátu Utah, 1625 Abalone Avenue, Torrance, California 90501, US;
 (740) Bušová Eva, JUDr., Bratislava, SK;

(111) **193 862**
 (151) 16.01.2001
 (180) 19.02.2009
 (210) 352-99
 (220) 19.02.1999
 (442) 09.10.2000
 (732) **The Sunrider Corporation, obchodujúci ako (d. b. a.) Sunrider International**, spoločnosť zriadená podľa zákonov štátu Utah, 1625 Abalone Avenue, Torrance, California 90501, US;
 (740) Bušová Eva, JUDr., Bratislava, SK;

(111) **193 863**
 (151) 16.01.2001
 (180) 19.02.2009
 (210) 354-99
 (220) 19.02.1999
 (442) 09.10.2000
 (732) **The Sunrider Corporation, obchodujúci ako (d. b. a.) Sunrider International**, spoločnosť zriadená podľa zákonov štátu Utah, 1625 Abalone Avenue, Torrance, California 90501, US;
 (740) Bušová Eva, JUDr., Bratislava, SK;

(111) **193 864**
 (151) 16.01.2001
 (180) 19.02.2009
 (210) 356-99
 (220) 19.02.1999
 (442) 09.10.2000

- (732) **The Sunrider Corporation, obchodujúci ako (d. b. a.) Sunrider International**, spoločnosť zriadená podľa zákonov štátu Utah, 1625 Abalone Avenue, Torrance, California 90501, US;
(740) Bušová Eva, JUDr., Bratislava, SK;
- (310) 914481
(320) 25.08.1998
(330) EM
(442) 09.10.2000
(732) **Mars, Incorporated**, McLean, Virginia 22101, US;
(740) Fajnorová Mária, Ing., Bratislava, SK;
- (111) **193 865**
(151) 16.01.2001
(180) 19.02.2009
(210) 357-99
(220) 19.02.1999
(442) 09.10.2000
(732) **The Sunrider Corporation, obchodujúci ako (d. b. a.) Sunrider International**, spoločnosť zriadená podľa zákonov štátu Utah, 1625 Abalone Avenue, Torrance, California 90501, US;
(740) Bušová Eva, JUDr., Bratislava, SK;
- (111) **193 870**
(151) 16.01.2001
(180) 19.02.2009
(210) 367-99
(220) 19.02.1999
(310) 915645
(320) 25.08.1998
(330) EM
(442) 09.10.2000
(732) **Mars, Incorporated**, McLean, Virginia 22101, US;
(740) Fajnorová Mária, Ing., Bratislava, SK;
- (111) **193 866**
(151) 16.01.2001
(180) 19.02.2009
(210) 359-99
(220) 19.02.1999
(442) 09.10.2000
(732) **The Sunrider Corporation, obchodujúci ako (d. b. a.) Sunrider International**, spoločnosť zriadená podľa zákonov štátu Utah, 1625 Abalone Avenue, Torrance, California 90501, US;
(740) Bušová Eva, JUDr., Bratislava, SK;
- (111) **193 871**
(151) 16.01.2001
(180) 22.02.2009
(210) 408-99
(220) 22.02.1999
(442) 09.10.2000
(732) **KOMES, s. r. o., Košice**, SNP 6, 044 42 Rozhanovce, SK;
- (111) **193 867**
(151) 16.01.2001
(180) 19.02.2009
(210) 360-99
(220) 19.02.1999
(442) 09.10.2000
(732) **The Sunrider Corporation, obchodujúci ako (d. b. a.) Sunrider International**, spoločnosť zriadená podľa zákonov štátu Utah, 1625 Abalone Avenue, Torrance, California 90501, US;
(740) Bušová Eva, JUDr., Bratislava, SK;
- (111) **193 872**
(151) 16.01.2001
(180) 24.02.2009
(210) 450-99
(220) 24.02.1999
(310) 5185/98
(320) 24.08.1998
(330) AT
(442) 09.10.2000
(732) **AGA AB**, SE-181 81 Lidingö, SE;
(740) Fajnorová Mária, Ing., Bratislava, SK;
- (111) **193 868**
(151) 16.01.2001
(180) 19.02.2009
(210) 365-99
(220) 19.02.1999
(310) 916197
(320) 26.08.1998
(330) EM
(442) 09.10.2000
(732) **Mars, Incorporated**, McLean, Virginia 22101, US;
(740) Fajnorová Mária, Ing., Bratislava, SK;
- (111) **193 873**
(151) 16.01.2001
(180) 01.03.2009
(210) 501-99
(220) 01.03.1999
(442) 09.10.2000
(732) **Šport Progress, s. r. o.**, Plynárenská 2/A, 821 09 Bratislava, SK;
(740) Litváková Edita, Ing., Ivanka pri Dunaji, SK;
- (111) **193 869**
(151) 16.01.2001
(180) 19.02.2009
(210) 366-99
(220) 19.02.1999
- (111) **193 874**
(151) 16.01.2001
(180) 01.03.2009
(210) 504-99
(220) 01.03.1999
(442) 09.10.2000

(732) **in agency, spol. s r. o.**, Pri štadióne 8, 900 21 Svätý Jur, SK;
 (740) Guniš Jaroslav, Mgr., Bratislava, SK;

(111) **193 875**
 (151) 16.01.2001
 (180) 01.03.2009
 (210) 505-99
 (220) 01.03.1999
 (442) 09.10.2000
 (732) **in agency, spol. s r. o.**, Pri štadióne 8, 900 21 Svätý Jur, SK;
 (740) Guniš Jaroslav, Mgr., Bratislava, SK;

(111) **193 876**
 (151) 16.01.2001
 (180) 01.03.2009
 (210) 506-99
 (220) 01.03.1999
 (442) 09.10.2000
 (732) **in agency, spol. s r. o.**, Pri štadióne 8, 900 21 Svätý Jur, SK;
 (740) Guniš Jaroslav, Mgr., Bratislava, SK;

(111) **193 877**
 (151) 16.01.2001
 (180) 03.03.2009
 (210) 521-99
 (220) 03.03.1999
 (442) 09.10.2000
 (732) **R. TWINING AND COMPANY LIMITED**, 68 Knightsbridge, London SW1X 7LQ, GB;
 (740) Bušová Eva, JUDr., Bratislava, SK;

(111) **193 878**
 (151) 16.01.2001
 (180) 04.03.2009
 (210) 534-99
 (220) 04.03.1999
 (442) 09.10.2000
 (732) **BTC Imex, spol. s r. o.**, Lorencova 3345, 760 01 Zlín, CZ;
 (740) Beleščák Ladislav, Ing., Piešťany, SK;

(111) **193 879**
 (151) 16.01.2001
 (180) 15.03.2009
 (210) 573-99
 (220) 15.03.1999
 (442) 09.10.2000
 (732) **Pivovar S.t.e.i.n., a. s.**, Blumentálska 19, 816 13 Bratislava, SK;

(111) **193 880**
 (151) 16.01.2001
 (180) 17.03.2009
 (210) 664-99
 (220) 17.03.1999
 (442) 09.10.2000

(732) **DELVITA SK, s. r. o.**, Tomášikova 14, 820 09 Bratislava, SK;

(111) **193 881**
 (151) 16.01.2001
 (180) 17.03.2009
 (210) 665-99
 (220) 17.03.1999
 (442) 09.10.2000
 (732) **DELVITA SK, s. r. o.**, Tomášikova 14, 820 09 Bratislava, SK;

(111) **193 882**
 (151) 16.01.2001
 (180) 17.03.2009
 (210) 668-99
 (220) 17.03.1999
 (442) 09.10.2000
 (732) **Lugera & Maklér, spol. s r. o.**, Zlatovská č. 22/3038, 911 00 Trenčín, SK;

(111) **193 883**
 (151) 16.01.2001
 (180) 17.03.2009
 (210) 670-99
 (220) 17.03.1999
 (442) 09.10.2000
 (732) **Mrazírny Oceán, a. s.**, Palhanecká 15, 747 07 Opava - Jaktař, CZ;
 (740) Kajabová Monika, JUDr., Bratislava, SK;

(111) **193 884**
 (151) 16.01.2001
 (180) 17.03.2009
 (210) 672-99
 (220) 17.03.1999
 (442) 09.10.2000
 (732) **Master Foods Slovakia, k. s.**, Bajkalská 25, Bratislava, SK;
 (740) Fajnorová Mária, Ing., Bratislava, SK;

(111) **193 885**
 (151) 16.01.2001
 (180) 17.03.2009
 (210) 674-99
 (220) 17.03.1999
 (442) 09.10.2000
 (732) **MAFRA, a. s.**, Na příkopě 31, 111 21 Praha 1, CZ;
 (740) Rott, Růžička & Guttman, v. o. s., Bratislava, SK;

(111) **193 886**
 (151) 16.01.2001
 (180) 18.03.2009
 (210) 693-99
 (220) 18.03.1999
 (442) 09.10.2000

(732) **WS TEleshop INTERNATIONAL, spol. s r. o.**, Perunská 2, 695 01 Hodonín, CZ;
(740) Labudík Miroslav, Ing., Kysucké Nové Mesto, SK;

(111) **193 887**
(151) 16.01.2001
(180) 23.03.2009
(210) 732-99
(220) 23.03.1999
(442) 09.10.2000

(732) **ASP, s. r. o.**, Divina 467, 013 31 Divina, SK;
(740) Hojčuš Peter, Ing., Bratislava, SK;

(111) **193 888**
(151) 16.01.2001
(180) 23.03.2009
(210) 734-99
(220) 23.03.1999
(442) 09.10.2000

(732) **Klima Martin**, Jašíkova 14, Bratislava II., SK;
(740) Holakovský Štefan, Ing., Bratislava, SK;

(111) **193 889**
(151) 16.01.2001
(180) 23.03.2009
(210) 735-99
(220) 23.03.1999
(442) 09.10.2000

(732) **Tarčík Anton HOTEL LIPA BOJNICE**, Sadová 462, 032 02 Závažná Poruba, SK;
(740) Holakovský Štefan, Ing., Bratislava, SK;

(111) **193 890**
(151) 16.01.2001
(180) 23.03.2009
(210) 736-99
(220) 23.03.1999
(442) 09.10.2000

(732) **Tarčík Anton HOTEL LIPA BOJNICE**, Sadová 462, 032 02 Závažná Poruba, SK;
(740) Holakovský Štefan, Ing., Bratislava, SK;

(111) **193 891**
(151) 16.01.2001
(180) 29.03.2009
(210) 800-99
(220) 29.03.1999
(442) 09.10.2000

(732) **DELVITA SK, s. r. o.**, Tomášikova 14, 820 09 Bratislava, SK;

(111) **193 892**
(151) 16.01.2001
(180) 29.03.2009
(210) 801-99
(220) 29.03.1999
(442) 09.10.2000

(732) **DELVITA SK, s. r. o.**, Tomášikova 14, 820 09 Bratislava, SK;

(111) **193 893**
(151) 16.01.2001
(180) 29.03.2009
(210) 802-99
(220) 29.03.1999
(442) 09.10.2000

(732) **DELVITA SK, s. r. o.**, Tomášikova 14, 820 09 Bratislava, SK;

(111) **193 894**
(151) 16.01.2001
(180) 30.03.2009
(210) 809-99
(220) 30.03.1999
(442) 09.10.2000

(732) **Informačné centrum podnikateľov, s. r. o.**, Národná 18, 010 01 Žilina, SK;

(111) **193 895**
(151) 16.01.2001
(180) 31.03.2009
(210) 818-99
(220) 31.03.1999
(442) 09.10.2000

(732) **OLYMPUS OPTICAL COMPANY LIMITED**, 43-2, 2-chome, Hatagaya, Shibuya-ku, Tokyo, JP
(740) Juran Svetozár, JUDr., Bratislava, SK;

(111) **193 896**
(151) 16.01.2001
(180) 01.04.2009
(210) 837-99
(220) 01.04.1999
(442) 09.10.2000

(732) **MR LUNARI - Ing. Marián Raška**, Ul. ČSA 23, 974 01 Banská Bystrica, SK;

(111) **193 897**
(151) 16.01.2001
(180) 06.04.2009
(210) 851-99
(220) 06.04.1999
(442) 09.10.2000

(732) **ISC Consulting, spol. s r. o.**, Pobřežní 34, 180 00 Praha 8, CZ;
(740) Fajnorová Mária, Ing., Bratislava, SK;

(111) **193 898**
(151) 16.01.2001
(180) 06.04.2009
(210) 853-99
(220) 06.04.1999
(442) 09.10.2000

(732) **Slovenská vinárska spoločnosť, a. s.**, Pražská 9, 811 04 Bratislava, SK;

(111) **193 899**
 (151) 16.01.2001
 (180) 06.04.2009
 (210) 855-99
 (220) 06.04.1999
 (442) 09.10.2000
 (732) **DELVITA SK, s. r. o.**, Tomášikova 14, 820 09 Bratislava, SK;

(111) **193 900**
 (151) 16.01.2001
 (180) 07.04.2009
 (210) 862-99
 (220) 07.04.1999
 (442) 09.10.2000
 (732) **PEREX, a. s.**, Pribinova 25, 810 11 Bratislava, SK;

(111) **193 901**
 (151) 16.01.2001
 (180) 08.04.2009
 (210) 873-99
 (220) 08.04.1999
 (442) 09.10.2000
 (732) **Ambruš Miroslav - OLYMPIA SPORT**, Dolná 30, 974 01 Banská Bystrica, SK;

(111) **193 902**
 (151) 16.01.2001
 (180) 09.04.2009
 (210) 905-99
 (220) 09.04.1999
 (442) 09.10.2000
 (732) **INFINITY, a. s.**, Kladnianska 37, 821 05 Bratislava, SK;
 (740) Hojčuš Peter, Ing., Bratislava, SK;

(111) **193 903**
 (151) 16.01.2001
 (180) 09.04.2009
 (210) 907-99
 (220) 09.04.1999
 (442) 09.10.2000
 (732) **Reemtsma Cigarettenfabriken GmbH**, Parkstrasse 51, 22605 Hamburg, DE;
 (740) Bušová Eva, JUDr., Bratislava, SK;

(111) **193 904**
 (151) 16.01.2001
 (180) 12.04.2009
 (210) 917-99
 (220) 12.04.1999
 (442) 09.10.2000
 (732) **Leo Burnett Worldwide, Inc.**, spoločnosť zriadená podľa zákonov štátu Delaware, 35 W. Wacker Drive, Chicago, Illinois 60601, US;
 (740) Bušová Eva, JUDr., Bratislava, SK;

(111) **193 905**
 (151) 16.01.2001
 (180) 12.04.2009
 (210) 918-99
 (220) 12.04.1999
 (442) 09.10.2000
 (732) **Staples, Inc.**, 500 Staples Drive, Framingham, Massachusetts 01702, US;
 (740) Rott, Růžička & Guttman, v. o. s., Bratislava, SK;

(111) **193 906**
 (151) 16.01.2001
 (180) 13.04.2009
 (210) 930-99
 (220) 13.04.1999
 (442) 09.10.2000
 (732) **INTER MODEX, spol. s r. o.**, Jeremiášova 870, 150 00 Praha 5, CZ;
 (740) Žovicová Viera, Mgr., Bratislava, SK;

(111) **193 907**
 (151) 16.01.2001
 (180) 13.04.2009
 (210) 931-99
 (220) 13.04.1999
 (442) 09.10.2000
 (732) **INTER MODEX, spol. s r. o.**, Jeremiášova 870, 150 00 Praha 5, CZ;
 (740) Žovicová Viera, Mgr., Bratislava, SK;

(111) **193 908**
 (151) 16.01.2001
 (180) 14.04.2009
 (210) 936-99
 (220) 14.04.1999
 (442) 09.10.2000
 (732) **NCH CORPORATION**, 2727 Chemsearch Blvd., Irving, Texas 75062, US;
 (740) Rott, Růžička & Guttman, v. o. s., Bratislava, SK;

(111) **193 909**
 (151) 16.01.2001
 (180) 19.04.2009
 (210) 993-99
 (220) 19.04.1999
 (442) 09.10.2000
 (732) **PANORAMA PRODUCT, s. r. o.**, Dolinského 1, 841 01 Bratislava, SK;

(111) **193 910**
 (151) 16.01.2001
 (180) 20.04.2009
 (210) 996-99
 (220) 20.04.1999
 (442) 09.10.2000

(732) **NCH CORPORATION**, 2727 Chemsearch Blvd., Irving, Texas 75062, US;

(740) Rott, Růžička & Guttman, v. o. s., Bratislava, SK;

(111) **193 911**

(151) 16.01.2001

(180) 21.04.2009

(210) 1008-99

(220) 21.04.1999

(442) 09.10.2000

(732) **R. S. K., s. r. o.**, Cukrovarská 12, 979 01 Rimavská Sobota, SK;

(111) **193 912**

(151) 16.01.2001

(180) 21.04.2009

(210) 1009-99

(220) 21.04.1999

(442) 09.10.2000

(732) **R. S. K., s. r. o.**, Cukrovarská 12, 979 01 Rimavská Sobota, SK;

(111) **193 913**

(151) 16.01.2001

(180) 21.04.2009

(210) 1010-99

(220) 21.04.1999

(442) 09.10.2000

(732) **R. S. K., s. r. o.**, Cukrovarská 12, 979 01 Rimavská Sobota, SK;

(111) **193 914**

(151) 16.01.2001

(180) 26.04.2009

(210) 1073-99

(220) 26.04.1999

(442) 09.10.2000

(732) **Zajac-Vanka Peter, Ing. - KOMERCKON-ZULT**, Pifflova 6, 851 01 Bratislava, SK;

(740) Kastler Anton, Bratislava, SK;

(111) **193 915**

(151) 16.01.2001

(180) 05.05.2009

(210) 1153-99

(220) 05.05.1999

(442) 09.10.2000

(732) **MINERÁLNE VODY, a. s.**, Slovenská 19, 081 86 Prešov, SK;

(740) Holoubková Mária, Ing., Bratislava, SK;

(111) **193 916**

(151) 16.01.2001

(180) 05.05.2009

(210) 1154-99

(220) 05.05.1999

(442) 09.10.2000

(732) **Beiersdorf AG**, Hamburg, DE;

(740) **Fajnorová Mária, Ing.**, Bratislava, SK;

(111) **193 917**

(151) 16.01.2001

(180) 05.05.2009

(210) 1155-99

(220) 05.05.1999

(442) 09.10.2000

(732) **Mars, Incorporated**, McLean, Virginia 22101, US;

(740) Fajnorová Mária, Ing., Bratislava, SK;

(111) **193 918**

(151) 16.01.2001

(180) 06.05.2009

(210) 1157-99

(220) 06.05.1999

(442) 09.10.2000

(732) **Cargill, Incorporated** (a Delaware corporation, U. S. A.), 15407 McGinty Road West, Wayzata, Minnesota 55391-2399, US;

(740) Bušová Eva, JUDr., Bratislava, SK;

(111) **193 919**

(151) 16.01.2001

(180) 06.05.2009

(210) 1158-99

(220) 06.05.1999

(442) 09.10.2000

(732) **Cargill, Incorporated** (a Delaware corporation, U. S. A.), 15407 McGinty Road West, Wayzata, Minnesota 55391-2399, US;

(740) Bušová Eva, JUDr., Bratislava, SK;

(111) **193 920**

(151) 16.01.2001

(180) 06.05.2009

(210) 1161-99

(220) 06.05.1999

(442) 09.10.2000

(732) **Benckiser, spol. s r. o.**, Voršilská 8, 110 00 Praha 1, CZ;

(740) Obertáš Július, Ing., Bratislava, SK;

(111) **193 921**

(151) 16.01.2001

(180) 06.05.2009

(210) 1163-99

(220) 06.05.1999

(442) 09.10.2000

(732) **GENERAL MOTORS CORPORATION**, spoločnosť zriadená a existujúca podľa zákonov štátu Delaware, West Grand Boulevard and Cass Avenue, Detroit, Michigan 48202, US;

(740) Juran Svetozár, JUDr., Bratislava, SK;

(111) **193 922**
(151) 16.01.2001
(180) 06.05.2009
(210) 1165-99
(220) 06.05.1999
(442) 09.10.2000
(732) **Krajčík Ján**, Košická 40, 821 08 Bratislava, SK;

(111) **193 923**
(151) 16.01.2001
(180) 10.06.2009
(210) 1166-99
(220) 10.06.1999
(442) 09.10.2000
(732) **Spolok architektov Slovenska**, Panská 15, 811 01 Bratislava, SK;

(111) **193 924**
(151) 16.01.2001
(180) 06.05.2009
(210) 1167-99
(220) 06.05.1999
(442) 09.10.2000
(732) **Hydrotunel, s. r. o., Bojnice**, Mojmirova 14, 972 01 Bojnice, SK;
(740) **Filípek Ján**, Ing., Bratislava, SK;

(111) **193 925**
(151) 16.01.2001
(180) 07.05.2009
(210) 1168-99
(220) 07.05.1999
(442) 09.10.2000
(732) **Procter & Gamble - Rakona, a. s.**, Ottova 402, 269 32 Rakovník, CZ;
(740) **Bušová Eva**, JUDr., Bratislava, SK;

(111) **193 926**
(151) 16.01.2001
(180) 07.05.2009
(210) 1169-99
(220) 07.05.1999
(442) 09.10.2000
(732) **WOOSUNG TIRE CORPORATION**, #30, Yusan-Ri, Yangsan-Eup, Yangsan-Gun, Kyong Nam, KR;
(740) **Bušová Eva**, JUDr., Bratislava, SK;

(111) **193 927**
(151) 16.01.2001
(180) 07.05.2009
(210) 1170-99
(220) 07.05.1999
(442) 09.10.2000
(732) **KVADRO, a. s.**, Pletený Újezd, Družstevní ul. 2, 273 51 Kladno, CZ;
(740) **Patentservis Bratislava, a. s.**, Bratislava, SK;

(111) **193 928**
(151) 16.01.2001
(180) 07.05.2009
(210) 1171-99
(220) 07.05.1999
(442) 09.10.2000
(732) **GUNNAR JOHANSSON**, PL. 594, 430 40 Särö, SE;
(740) **Patentservis Bratislava, a. s.**, Bratislava, SK;

(111) **193 929**
(151) 16.01.2001
(180) 07.05.2009
(210) 1174-99
(220) 07.05.1999
(442) 09.10.2000
(732) **Grežďo Radovan - TRASK, s. r. o.**, Astrová 46, 821 01 Bratislava, SK;

(111) **193 930**
(151) 16.01.2001
(180) 07.05.2009
(210) 1175-99
(220) 07.05.1999
(442) 09.10.2000
(732) **Svítek Radovan - CHOZÉ**, Křížna 336, 017 01 Považská Bystrica, SK;

(111) **193 931**
(151) 16.01.2001
(180) 07.05.2009
(210) 1176-99
(220) 07.05.1999
(442) 09.10.2000
(732) **Kozohorský Petr**, Arménská 10/1372, 101 00 Praha 10, CZ;
(740) **Hojčuš Peter**, Ing., Bratislava, SK;

(111) **193 932**
(151) 16.01.2001
(180) 10.05.2009
(210) 1177-99
(220) 10.05.1999
(442) 09.10.2000
(732) **DDK SLOVAKIA, spol. s r. o.**, Železničná 465, 905 01 Senica, SK;
(740) **Mešková Viera**, Ing., Bratislava, SK;

(111) **193 933**
(151) 16.01.2001
(180) 10.05.2009
(210) 1178-99
(220) 10.05.1999
(442) 09.10.2000
(732) **DDK SLOVAKIA, spol. s r. o.**, Železničná 465, 905 01 Senica, SK;
(740) **Mešková Viera**, Ing., Bratislava, SK;

(111) **193 934**
 (151) 16.01.2001
 (180) 10.05.2009
 (210) 1179-99
 (220) 10.05.1999
 (442) 09.10.2000
 (732) **CHEMOPHARMA, a. s.**, Jateční 34, 400 51 Ústí nad Labem, CZ;
 (740) Guniš Jaroslav, Mgr., Bratislava, SK;

(111) **193 935**
 (151) 16.01.2001
 (180) 10.05.2009
 (210) 1180-99
 (220) 10.05.1999
 (442) 09.10.2000
 (732) **AMWAY CORPORATION**, spoločnosť podľa zákonov štátu Michigan, 7575 Fulton Street East, Ada, Michigan 49355-0001, US;
 (740) Tomeš Pavol, Ing., Bratislava, SK;

(111) **193 936**
 (151) 16.01.2001
 (180) 10.05.2009
 (210) 1181-99
 (220) 10.05.1999
 (442) 09.10.2000
 (732) **Européenne De Produits De Beauté, S. A.**, 64/70 rue du Ranelagh, 75016 Paris, FR;
 (740) Tomeš Pavol, Ing., Bratislava, SK;

(111) **193 937**
 (151) 16.01.2001
 (180) 10.05.2009
 (210) 1182-99
 (220) 10.05.1999
 (442) 09.10.2000
 (732) **GORAL, spol. s r. o.**, Družstevná 373/29, 972 23 Dolné Vestenice, SK;

(111) **193 938**
 (151) 16.01.2001
 (180) 10.05.2009
 (210) 1183-99
 (220) 10.05.1999
 (442) 09.10.2000
 (732) **GORAL, spol. s r. o.**, Družstevná 373/29, 972 23 Dolné Vestenice, SK;

(111) **193 939**
 (151) 16.01.2001
 (180) 10.05.2009
 (210) 1185-99
 (220) 10.05.1999
 (442) 09.10.2000
 (732) **NOVEX food, spol. s r. o.**, Považská 16, 940 67 Nové Zámky, SK;

(111) **193 940**
 (151) 16.01.2001
 (180) 11.05.2009
 (210) 1188-99
 (220) 11.05.1999
 (442) 09.10.2000
 (732) **Lipták Zdenko**, Krásnohorská 104, 040 01 Košice, SK;

(111) **193 941**
 (151) 16.01.2001
 (180) 12.05.2009
 (210) 1189-99
 (220) 12.05.1999
 (442) 09.10.2000
 (732) **Deutsche Telekom AG**, Friedrich-Ebert-Allee 140, D-53113 Bonn, DE;
 (740) Bušová Eva, JUDr., Bratislava, SK;

(111) **193 942**
 (151) 16.01.2001
 (180) 12.05.2009
 (210) 1190-99
 (220) 12.05.1999
 (442) 09.10.2000
 (732) **HEPAR, spol. s r. o.**, KD Poľana, 976 62 Brusno, SK;

(111) **193 943**
 (151) 16.01.2001
 (180) 14.05.2009
 (210) 1214-99
 (220) 14.05.1999
 (442) 09.10.2000
 (732) **KOVODRUŽSTVO BRATISLAVA**, Galvaniho ul. 6, 821 04 Bratislava, SK;
 (740) Bezák Marián, Ing., Bratislava, SK;

(111) **193 944**
 (151) 16.01.2001
 (180) 14.05.2009
 (210) 1215-99
 (220) 14.05.1999
 (442) 09.10.2000
 (732) **KOVODRUŽSTVO BRATISLAVA**, Galvaniho ul. 6, 821 04 Bratislava, SK;
 (740) Bezák Marián, Ing., Bratislava, SK;

(111) **193 945**
 (151) 16.01.2001
 (180) 17.05.2009
 (210) 1229-99
 (220) 17.05.1999
 (442) 09.10.2000
 (732) **MAYA, spol. s r. o.**, Paulínyho 10, 811 02 Bratislava, SK;
 (740) Budaj Miroslav, JUDr., Bratislava, SK;

(111) **193 946**
(151) 16.01.2001
(180) 17.05.2009
(210) 1232-99
(220) 17.05.1999
(442) 09.10.2000
(732) **Detský fond Slovenskej republiky, Západná 2,**
821 02 Bratislava, SK;

(111) **193 947**
(151) 16.01.2001
(180) 18.05.2009
(210) 1245-99
(220) 18.05.1999
(442) 09.10.2000
(732) **AFG HOLDING, a. s., Plotní 6, 602 00 Brno,**
CZ;
(740) Bachratá Magdaléna, Mgr., Bratislava, SK;

(111) **193 948**
(151) 16.01.2001
(180) 19.05.2009
(210) 1260-99
(220) 19.05.1999
(442) 09.10.2000
(732) **ADELA 421, a. s., Hanulova 5/b, 841 01**
Bratislava, SK;
(740) Bušová Eva, JUDr., Bratislava, SK;

(111) **193 949**
(151) 16.01.2001
(180) 27.05.2009
(210) 1354-99
(220) 27.05.1999
(442) 09.10.2000
(732) **KABEL MEDIA, s. r. o., Rovniakova 1, 851 02**
Bratislava, SK;

(111) **193 950**
(151) 16.01.2001
(180) 27.05.2009
(210) 1360-99
(220) 27.05.1999
(442) 09.10.2000
(732) **WIKTOR/LEO BURNETT ADVERTISING,**
s. r. o., Leškova 5, 811 04 Bratislava, SK;
(740) Čechvalová Dagmar, Bratislava, SK;

(111) **193 951**
(151) 16.01.2001
(180) 28.05.2009
(210) 1365-99
(220) 28.05.1999
(442) 09.10.2000
(732) **ELI LILLY AND COMPANY, Lilly Corporate**
Center, Indianapolis, Indiana, US;
(740) Bezák Marián, Ing., Bratislava, SK;

(111) **193 952**
(151) 16.01.2001
(180) 31.05.2009
(210) 1376-99
(220) 31.05.1999
(442) 09.10.2000
(732) **Hospitalská rehoľa sv. Jána z Boha, Milosrdní**
bratia, Slovenská provinčná delegatúra, Ná-
mestie SNP č. 8-11, 811 06 Bratislava, SK;
(740) Holoubková Mária, Ing., Bratislava, SK;

(111) **193 953**
(151) 16.01.2001
(180) 31.05.2009
(210) 1388-99
(220) 31.05.1999
(442) 09.10.2000
(732) **RAJO, a. s., Studená 35, 823 55 Bratislava, SK;**
(740) Holoubková Mária, Ing., Bratislava, SK;

(111) **193 954**
(151) 16.01.2001
(180) 31.05.2009
(210) 1389-99
(220) 31.05.1999
(442) 09.10.2000
(732) **THE GILLETTE COMPANY, Prudential To-**
wer Building, Boston, Massachusetts 02199, US;
(740) Čechvalová Dagmar, Bratislava, SK;

(111) **193 955**
(151) 16.01.2001
(180) 03.09.2006
(210) 2302-96
(220) 03.09.1996
(442) 09.10.2000
(732) **MAYO FOUNDATION, Minnesota nonprofit**
corporation, 200, First Street Southwest,
Rochester, Minnesota 55905, US;
(740) Bachratá Magdaléna, Mgr., Bratislava, SK;

(111) **193 956**
(151) 16.01.2001
(180) 02.12.2006
(210) 3226-96
(220) 02.12.1996
(442) 09.10.2000
(732) **TRENDY, spol. s r. o., Rezedova 5, 827 01**
Bratislava, SK;

(111) **193 957**
(151) 16.01.2001
(180) 23.12.2006
(210) 3470-96
(220) 23.12.1996
(442) 09.10.2000
(732) **EUROSKOP, akciová spoločnosť, Pribinova 25,**
819 37 Bratislava, SK;
(740) Hojčuš Peter, Ing., Bratislava, SK;

(111) **193 958**
(151) 16.01.2001
(180) 14.11.2007
(210) 3368-97
(220) 14.11.1997
(442) 09.10.2000
(732) **Baliarne obchodu, a. s., Poprad**, Hraničná
664/16, 058 01 Poprad, SK;
(740) Žuffa Ladislav, Ing., Poprad, SK;

(111) **193 959**
(151) 16.01.2001
(180) 26.11.2007
(210) 3473-97
(220) 26.11.1997
(442) 09.10.2000
(732) **Baliarne obchodu, a. s., Poprad**, Hraničná
664/16, 058 01 Poprad, SK;
(740) Žuffa Ladislav, Ing., Poprad, SK;

(111) **193 960**
(151) 16.01.2001
(180) 03.12.2007
(210) 3559-97
(220) 03.12.1997
(442) 09.10.2000
(732) **Krpata Zdeněk**, Možného 742/9, 161 00 Praha 6,
CZ;
(740) Kajabová Monika, JUDr., Bratislava, SK;

(111) **193 961**
(151) 16.01.2001
(180) 03.12.2007
(210) 3562-97
(220) 03.12.1997
(442) 09.10.2000
(732) **Poláček Irenej, Ing. - MAGNOL**, Varšavská 15,
040 13 Košice, SK; **Kretovič František**,
Bauerova 2, 040 01 Košice, SK;
(740) Gruber Dalibor, Ing., Košice, SK;

(111) **193 962**
(151) 16.01.2001
(180) 28.10.2008
(210) 2691-98
(220) 28.10.1998
(442) 09.10.2000
(732) **GENERAL MOTORS CORPORATION**, spo-
ločnosť zriadená a existujúca podľa práva štátu
Delaware, West Grand Boulevard and Cass
Avenue, Detroit, Michigan 48202, US;
(740) Juran Svetozár, JUDr., Bratislava, SK;

(111) **193 963**
(151) 16.01.2001
(180) 28.10.2008
(210) 2693-98
(220) 28.10.1998
(442) 09.10.2000

(732) **PROVEST, spol. s r. o., Ing. Jozef Žuffa**,
Oravická 633/31, 028 01 Trstená, SK;

(111) **193 964**
(151) 16.01.2001
(180) 28.10.2008
(210) 2694-98
(220) 28.10.1998
(442) 09.10.2000
(732) **PROVEST, spol. s r. o., Ing. Jozef Žuffa**,
Oravická 633/31, 028 01 Trstená, SK

(111) **193 965**
(151) 16.01.2001
(180) 28.10.2008
(210) 2699-98
(220) 28.10.1998
(442) 09.10.2000
(732) **Velvana, a. s.**, 273 24 Velvary, CZ;
(740) Tomeš Pavol, Ing., Bratislava, SK;

(111) **193 966**
(151) 16.01.2001
(180) 28.10.2008
(210) 2700-98
(220) 28.10.1998
(442) 09.10.2000
(732) **Velvana, a. s.**, 273 24 Velvary, CZ;
(740) Tomeš Pavol, Ing., Bratislava, SK;

(111) **193 967**
(151) 16.01.2001
(180) 30.10.2008
(210) 2738-98
(220) 30.10.1998
(442) 09.10.2000
(732) **Chuděj Miroslav**, Solanec 310, 756 62 Hutisko,
CZ;
(740) Kastler Anton, Bratislava, SK;

(111) **193 968**
(151) 16.01.2001
(180) 16.11.2008
(210) 2879-98
(220) 16.11.1998
(442) 09.10.2000
(732) **SANITARIA, s. r. o.**, Trnavská cesta 66, 821 02
Bratislava, SK;

(111) **193 969**
(151) 16.01.2001
(180) 18.11.2008
(210) 2907-98
(220) 18.11.1998
(442) 09.10.2000
(732) **I. D. C. Holding, a. s.**, Drieňová 3, 821 01
Bratislava, SK;
(740) Guniš Jaroslav, Mgr., Bratislava, SK;

(111) **193 970**
(151) 16.01.2001
(180) 23.11.2008
(210) 2970-98
(220) 23.11.1998
(442) 09.10.2000
(732) **DASIVO Group, spol. s r. o.**, Gessayova 39,
851 03 Bratislava, SK;
(740) Guniš Jaroslav, Mgr., Bratislava, SK;

(111) **193 971**
(151) 16.01.2001
(180) 25.11.2008
(210) 2988-98
(220) 25.11.1998
(442) 09.10.2000
(732) **EUROPRESS, k. s.**, Viktora Huga 6, 150 00
Praha 5, CZ;
(740) Hojčuš Peter, Ing., Bratislava, SK;

(111) **193 972**
(151) 16.01.2001
(180) 04.12.2008
(210) 3100-98
(220) 04.12.1998
(442) 09.10.2000
(732) **Pavlík Štefan - BRAHAMA**, Záhradná 31,
080 01 Prešov, SK;
(740) Grega Samuel, Prešov, SK;

(111) **193 973**
(151) 16.01.2001
(180) 17.12.2008
(210) 3254-98
(220) 17.12.1998
(442) 09.10.2000
(732) **TITAN - Interplast, spol. s r. o.**, Lomnická 36/1,
949 01 Nitra, SK;
(740) Bachratá Magdaléna, Mgr., Bratislava, SK;

(111) **193 974**
(151) 16.01.2001
(180) 18.12.2008
(210) 3274-98
(220) 18.12.1998
(442) 09.10.2000
(732) **Drozen Zdeněk, PhDr. - DOZ**, Košická 6,
821 09 Bratislava, SK;

(111) **193 975**
(151) 16.01.2001
(180) 19.12.2008
(210) 3290-98
(220) 19.12.1998
(442) 09.10.2000
(732) **MASTRA, spol. s r. o.**, Areál Agrostavu, 924 01
Galanta, SK;
(740) Beleščák Ladislav, Ing., Piešťany, SK;

(111) **193 977**
(151) 16.01.2001
(180) 21.12.2008
(210) 3309-98
(220) 21.12.1998
(442) 09.10.2000
(732) **COFFEA, s. r. o.**, Koperníkova 15, 917 00
Trnava, SK;

(111) **193 978**
(151) 16.01.2001
(180) 23.12.2008
(210) 3332-98
(220) 23.12.1998
(442) 09.10.2000
(732) **Informačné centrum podnikateľov, spol. s r. o.**,
Národná 13, 010 01 Žilina, SK;

(111) **193 979**
(151) 16.01.2001
(180) 16.07.2009
(210) 1783-99
(220) 16.07.1999
(442) 09.10.2000
(732) **FUJI PHOTO FILM CO., LTD.**, No. 210,
Nakanuma, Minamiashigara-shi, Kanagawa-ken,
JP;
(740) Hörmannová Zuzana, Ing., Bratislava, SK;

(111) **193 980**
(151) 16.01.2001
(180) 16.07.2009
(210) 1788-99
(220) 16.07.1999
(442) 09.10.2000
(732) **MONSANTO COMPANY**, spoločnosť zriadená
podľa zákonov štátu Delaware, 800 North
Lindbergh Boulevard, St. Louis, Missouri, US;
(740) Bezák Marián, Ing., Bratislava, SK;

(111) **193 981**
(151) 16.01.2001
(180) 19.07.2009
(210) 1802-99
(220) 19.07.1999
(442) 09.10.2000
(732) **DDK SLOVAKIA, spol. s r. o.**, Železničná 465,
905 01 Senica, SK;
(740) Mešková Viera, Ing., Bratislava, SK;

(111) **193 982**
(151) 16.01.2001
(180) 19.07.2009
(210) 1803-99
(220) 19.07.1999
(442) 09.10.2000
(732) **DDK SLOVAKIA, spol. s r. o.**, Železničná 465,
905 01 Senica, SK;
(740) Mešková Viera, Ing., Bratislava, SK;

(111) **193 983**
(151) 16.01.2001
(180) 20.07.2009
(210) 1805-99
(220) 20.07.1999
(442) 09.10.2000
(732) **Modine Europe GmbH**, Echterdinger Strasse 57,
D-70794 Filderstadt, DE;
(740) Guniš Jaroslav, Mgr., Bratislava, SK;

(111) **193 984**
(151) 16.01.2001
(180) 20.07.2009
(210) 1806-99
(220) 20.07.1999
(442) 09.10.2000
(732) **Modine Europe GmbH**, Echterdinger Strasse 57,
D-70794 Filderstadt, DE;
(740) Guniš Jaroslav, Mgr., Bratislava, SK;

(111) **193 985**
(151) 16.01.2001
(180) 20.07.2009
(210) 1808-99
(220) 20.07.1999
(442) 09.10.2000
(732) **UNILEVER NV**, Weena 455, 3013 AL
Rotterdam, NL;
(740) Fajnorová Mária, Ing., Bratislava, SK;

(111) **193 986**
(151) 16.01.2001
(180) 20.07.2009
(210) 1809-99
(220) 20.07.1999
(442) 09.10.2000
(732) **B. M. Kávoviny, spol. s r. o.**, Bratislavská cesta
807/10, 926 12 Sered', SK;
(740) Bachratá Magdaléna, Mgr., Bratislava, SK;

(111) **193 987**
(151) 16.01.2001
(180) 20.07.2009
(210) 1810-99
(220) 20.07.1999
(442) 09.10.2000
(732) **B. M. Kávoviny, spol. s r. o.**, Bratislavská cesta
807/10, 926 12 Sered', SK;
(740) Bachratá Magdaléna, Mgr., Bratislava, SK;

(111) **193 988**
(151) 16.01.2001
(180) 20.07.2009
(210) 1815-99
(220) 20.07.1999
(442) 09.10.2000

(732) **ANNONCE-VERLAG JOSEF KUDLACEK**
KG, 3, Kaiserplatz, Bonn, DE;
(740) Rott, Růžička & Guttman, v. o. s., Bratislava,
SK;

(111) **193 989**
(151) 16.01.2001
(180) 20.07.2009
(210) 1818-99
(220) 20.07.1999
(442) 09.10.2000
(732) **ANNONCE-VERLAG JOSEF KUDLACEK**
KG, 3, Kaiserplatz, Bonn, DE;
(740) Rott, Růžička & Guttman, v. o. s., Bratislava,
SK;

(111) **193 990**
(151) 16.01.2001
(180) 20.07.2009
(210) 1819-99
(220) 20.07.1999
(442) 09.10.2000
(732) **ANNONCE-VERLAG JOSEF KUDLACEK**
KG, 3, Kaiserplatz, Bonn, DE;
(740) Rott, Růžička & Guttman, v. o. s., Bratislava,
SK;

(111) **193 991**
(151) 16.01.2001
(180) 20.07.2009
(210) 1820-99
(220) 20.07.1999
(442) 09.10.2000
(732) **ANNONCE-VERLAG JOSEF KUDLACEK**
KG, 3, Kaiserplatz, Bonn, DE;
(740) Rott, Růžička & Guttman, v. o. s., Bratislava,
SK;

(111) **193 992**
(151) 16.01.2001
(180) 20.07.2009
(210) 1821-99
(220) 20.07.1999
(442) 09.10.2000
(732) **ANNONCE-VERLAG JOSEF KUDLACEK**
KG, 3, Kaiserplatz, Bonn, DE;
(740) Rott, Růžička & Guttman, v. o. s., Bratislava,
SK;

(111) **193 993**
(151) 16.01.2001
(180) 20.07.2009
(210) 1822-99
(220) 20.07.1999
(442) 09.10.2000
(732) **ANNONCE-VERLAG JOSEF KUDLACEK**
KG, 3, Kaiserplatz, Bonn, DE;
(740) Rott, Růžička & Guttman, v. o. s., Bratislava,
SK;

(111) **193 994**
(151) 16.01.2001
(180) 20.07.2009
(210) 1823-99
(220) 20.07.1999
(442) 09.10.2000
(732) **ANNONCE-VERLAG JOSEF KUDLACEK KG**, 3, Kaiserplatz, Bonn, DE;
(740) Rott, Růžička & Guttman, v. o. s., Bratislava, SK;

(111) **193 995**
(151) 16.01.2001
(180) 20.07.2009
(210) 1824-99
(220) 20.07.1999
(442) 09.10.2000
(732) **ANNONCE-VERLAG JOSEF KUDLACEK KG**, 3, Kaiserplatz, Bonn, DE;
(740) Rott, Růžička & Guttman, v. o. s., Bratislava, SK;

(111) **193 996**
(151) 16.01.2001
(180) 21.07.2009
(210) 1826-99
(220) 21.07.1999
(442) 09.10.2000
(732) **TMP WORLDWIDE, s. r. o.**, Okružná 1258/50, 026 01 Dolný Kubín, SK;

(111) **193 997**
(151) 16.01.2001
(180) 21.07.2009
(210) 1829-99
(220) 21.07.1999
(442) 09.10.2000
(732) **AC, spol. s r. o., V. Krtíš, Š. Tučeka 230, 990 01 Veľký Krtíš, SK;**

(111) **193 998**
(151) 16.01.2001
(180) 21.07.2009
(210) 1830-99
(220) 21.07.1999
(442) 09.10.2000
(732) **AC, spol. s r. o., V. Krtíš, Š. Tučeka 230, 990 01 Veľký Krtíš, SK;**

(111) **193 999**
(151) 16.01.2001
(180) 22.07.2009
(210) 1833-99
(220) 22.07.1999
(442) 09.10.2000
(732) **Daňo Martin - D. M. A.**, Tyršova 14, 066 01 Humenné, SK;

(111) **194 000**
(151) 16.01.2001
(180) 22.07.2009
(210) 1834-99
(220) 22.07.1999
(442) 09.10.2000
(732) **Daňo Martin - D. M. A.**, Tyršova 14, 066 01 Humenné, SK;

(111) **194 001**
(151) 16.01.2001
(180) 22.07.2009
(210) 1835-99
(220) 22.07.1999
(442) 09.10.2000
(732) **Daňo Martin - D. M. A.**, Tyršova 14, 066 01 Humenné, SK;

(111) **194 002**
(151) 16.01.2001
(180) 22.07.2009
(210) 1836-99
(220) 22.07.1999
(442) 09.10.2000
(732) **Stoklasová Mária**, Zvončeková č.12, 040 01 Košice, SK;

(111) **194 003**
(151) 16.01.2001
(180) 22.07.2009
(210) 1837-99
(220) 22.07.1999
(442) 09.10.2000
(732) **ConAgra, Inc.**, a Delaware corporation, One ConAgra Drive, Omaha, Nebraska 68102, US;
(740) Žovicová Viera, Mgr., Bratislava, SK;

(111) **194 004**
(151) 16.01.2001
(180) 22.07.2009
(210) 1838-99
(220) 22.07.1999
(442) 09.10.2000
(732) **ConAgra, Inc.**, a Delaware corporation, One ConAgra Drive, Omaha, Nebraska 68102, US;
(740) Žovicová Viera, Mgr., Bratislava, SK;

(111) **194 005**
(151) 16.01.2001
(180) 22.07.2009
(210) 1839-99
(220) 22.07.1999
(442) 09.10.2000
(732) **SAP SLOVENSKO, s. r. o.**, Kutlíkova 17, 851 02 Bratislava, SK;
(740) Brichtová Tatiana, JUDr., Bratislava, SK;

(111) **194 006**
 (151) 16.01.2001
 (180) 23.07.2009
 (210) 1851-99
 (220) 23.07.1999
 (310) 2194435
 (320) 14.04.1999
 (330) GB
 (442) 09.10.2000
 (732) **GLAXO GROUP LIMITED**, Glaxo Wellcome House, Berkeley Avenue, Greenford, Middlesex UB6 0NN, GB;
 (740) Fajnorová Mária, Ing., Bratislava, SK;

(111) **194 007**
 (151) 16.01.2001
 (180) 23.07.2009
 (210) 1852-99
 (220) 23.07.1999
 (442) 09.10.2000
 (732) **OUTBACK STEAKHOUSE OF FLORIDA, INC.**, 2202 N. Westshore Boulevard, 5th Floor, Tampa, Florida 33607, US;
 (740) Bezák Marián, Ing., Bratislava, SK;

(111) **194 008**
 (151) 16.01.2001
 (180) 23.07.2009
 (210) 1853-99
 (220) 23.07.1999
 (442) 09.10.2000
 (732) **OUTBACK STEAKHOUSE OF FLORIDA, INC.**, 2202 N. Westshore Boulevard, 5th Floor, Tampa, Florida 33607, US;
 (740) Bezák Marián, Ing., Bratislava, SK;

(111) **194 009**
 (151) 16.01.2001
 (180) 23.07.2009
 (210) 1862-99
 (220) 23.07.1999
 (442) 09.10.2000
 (732) **Mc Carter Slovakia, s. r. o.**, Miletičova 1, 821 08 Bratislava, SK;
 (740) Hojčuš Peter, Ing., Bratislava, SK;

(111) **194 010**
 (151) 16.01.2001
 (180) 26.07.2009
 (210) 1863-99
 (220) 26.07.1999
 (442) 09.10.2000
 (732) **F. Schumacher & Co.**, 79 Madison Avenue, New York, New York, US;
 (740) Bušová Eva, JUDr., Bratislava, SK;

(111) **194 011**
 (151) 16.01.2001
 (180) 26.07.2009
 (210) 1864-99

(220) 26.07.1999
 (442) 09.10.2000
 (732) **F. Schumacher & Co.**, 79 Madison Avenue, New York, New York, US;
 (740) Bušová Eva, JUDr., Bratislava, SK;

(111) **194 012**
 (151) 16.01.2001
 (180) 26.07.2009
 (210) 1865-99
 (220) 26.07.1999
 (442) 09.10.2000
 (732) **F. Schumacher & Co.**, 79 Madison Avenue, New York, New York, US;
 (740) Bušová Eva, JUDr., Bratislava, SK;

(111) **194 013**
 (151) 16.01.2001
 (180) 26.07.2009
 (210) 1866-99
 (220) 26.07.1999
 (442) 09.10.2000
 (732) **F. Schumacher & Co.**, 79 Madison Avenue, New York, New York, US;
 (740) Bušová Eva, JUDr., Bratislava, SK;

(111) **194 014**
 (151) 16.01.2001
 (180) 27.07.2009
 (210) 1888-99
 (220) 27.07.1999
 (442) 09.10.2000
 (732) **FATRA-ING, a. s.**, Karpatská 3, 811 05 Bratislava, SK;

(111) **194 015**
 (151) 16.01.2001
 (180) 28.07.2009
 (210) 1895-99
 (220) 28.07.1999
 (442) 09.10.2000
 (732) **SB Pharmco Puerto Rico Inc.**, State Road 172, KM 9.1/Bo, Certenejas, Cidra 00639, Portoriko, US;
 (740) Fajnorová Mária, Ing., Bratislava, SK;

(111) **194 016**
 (151) 16.01.2001
 (180) 28.07.2009
 (210) 1896-99
 (220) 28.07.1999
 (310) 2187519
 (320) 30.01.1999
 (330) GB
 (442) 09.10.2000
 (732) **SmithKline Beecham Biologicals S. A.**, Rue de L'Institut 89, B-1330 Rixensart, BE;
 (740) Fajnorová Mária, Ing., Bratislava, SK;

(111) **194 017**
(151) 16.01.2001
(180) 28.07.2009
(210) 1898-99
(220) 28.07.1999
(442) 09.10.2000
(732) **Remenár Milan**, Beckov 495, 913 10 Beckov, SK;
(740) Dudová Tatiana, Trenčín, SK;

(111) **194 018**
(151) 16.01.2001
(180) 29.07.2009
(210) 1905-99
(220) 29.07.1999
(442) 09.10.2000
(732) **The Procter & Gamble Company**, spoločnosť zriadená podľa zákonov štátu Ohio, One Procter & Gamble Plaza, Cincinnati, Ohio, US;
(740) Bušová Eva, JUDr., Bratislava, SK;

(111) **194 019**
(151) 16.01.2001
(180) 30.07.2009
(210) 1911-99
(220) 30.07.1999
(442) 09.10.2000
(732) **OUTBACK STEAKHOUSE OF FLORIDA, INC.**, 2202 N. Westshore Boulevard, 5th Floor, Tampa, Florida 33607, US;
(740) Bezák Marián, Ing., Bratislava, SK;

(111) **194 020**
(151) 16.01.2001
(180) 30.07.2009
(210) 1914-99
(220) 30.07.1999
(442) 09.10.2000
(732) **ADVANCED MICRO DEVICES, INC.**, spoločnosť zriadená podľa zákonov štátu Delaware, One AMD Place, Sunnyvale, California 94088, US;
(740) Tomeš Pavol, Ing., Bratislava, SK;

(111) **194 021**
(151) 16.01.2001
(180) 30.07.2009
(210) 1918-99
(220) 30.07.1999
(442) 09.10.2000
(732) **Kabushiki Kaisha Sony Computer Entertainment (Sony Computer Entertainment Inc.)**, 1-1, Akasaka 7-chome, Minato-ku, Tokyo 107-0052, JP
(740) Patentservis Bratislava, a. s., Bratislava, SK;

(111) **194 022**
(151) 16.01.2001
(180) 02.08.2009
(210) 1923-99

(220) 02.08.1999
(442) 09.10.2000
(732) **Mattes Slovakia, spol. s r. o.**, A. Rudnaya 21, 010 01 Žilina, SK;

(111) **194 023**
(151) 16.01.2001
(180) 03.08.2009
(210) 1942-99
(220) 03.08.1999
(442) 09.10.2000
(732) **Marko Ľubomír, Ing. - SMF - Stavebno - montážna firma Marko**, Bratislavská 4, 917 00 Trnava, SK;
(740) Beleščák Ladislav, Ing., Piešťany, SK;

(111) **194 024**
(151) 16.01.2001
(180) 05.08.2009
(210) 1976-99
(220) 05.08.1999
(442) 09.10.2000
(732) **Tchibo Frisch-Röst-Kaffee GmbH**, Überseering 18, 22297 Hamburg, DE;
(740) Žovicová Viera, Mgr., Bratislava, SK;

(111) **194 025**
(151) 16.01.2001
(180) 05.08.2009
(210) 1977-99
(220) 05.08.1999
(442) 09.10.2000
(732) **Tchibo Frisch-Röst-Kaffee GmbH**, Überseering 18, 22297 Hamburg, DE;
(740) Žovicová Viera, Mgr., Bratislava, SK;

(111) **194 026**
(151) 16.01.2001
(180) 05.08.2009
(210) 1978-99
(220) 05.08.1999
(442) 09.10.2000
(732) **Tchibo Frisch-Röst-Kaffee GmbH**, Überseering 18, 22297 Hamburg, DE;
(740) Žovicová Viera, Mgr., Bratislava, SK;

(111) **194 027**
(151) 16.01.2001
(180) 05.08.2009
(210) 1979-99
(220) 05.08.1999
(442) 09.10.2000
(732) **Tesco Stores Limited**, Tesco House, Delamare Road, Cheshunt, Hertfordshire, GB;
(740) Suchoňová Katarína, JUDr., Banská Bystrica, SK;

(111) **194 028**
 (151) 16.01.2001
 (180) 06.08.2009
 (210) 1980-99
 (220) 06.08.1999
 (442) 09.10.2000
 (732) **COCKSPUR INTERNATIONAL HOLDING N. V.**, spoločnosť podľa zákonov štátu Netherlands Antilles, De Ruyterkade 62, Curacao, Netherlands Antilles, AN;
 (740) Bezák Marián, Ing., Bratislava, SK;

(111) **194 029**
 (151) 16.01.2001
 (180) 06.08.2009
 (210) 1981-99
 (220) 06.08.1999
 (442) 09.10.2000
 (732) **DOW AGROSCIENCES LLC.**, 9330 Zionsville Road, Indianapolis, Indiana 46268, US;
 (740) Bezák Marián, Ing., Bratislava, SK;

(111) **194 030**
 (151) 16.01.2001
 (180) 06.08.2009
 (210) 1985-99
 (220) 06.08.1999
 (442) 09.10.2000
 (732) **PepsiCo, Inc.**, spoločnosť zriadená podľa zákonov štátu North Carolina, 700 Anderson Hill Road, Purchase, New York 10577, US;
 (740) Bezák Marián, Ing., Bratislava, SK;

(111) **194 031**
 (151) 16.01.2001
 (180) 15.07.2009
 (210) 1765-99
 (220) 15.07.1999
 (442) 09.10.2000
 (732) **RAJO, akciová spoločnosť**, Studená 35, 823 55 Bratislava, SK;
 (740) Holoubková Mária, Ing., Bratislava, SK;

(111) **194 032**
 (151) 16.01.2001
 (180) 06.08.2009
 (210) 1986-99
 (220) 06.08.1999
 (442) 09.10.2000
 (732) **PepsiCo, Inc.**, spoločnosť zriadená podľa zákonov štátu North Carolina, 700 Anderson Hill Road, Purchase, New York 10577, US;
 (740) Bezák Marián, Ing., Bratislava, SK;

(111) **194 033**
 (151) 16.01.2001
 (180) 06.08.2009
 (210) 1987-99
 (220) 06.08.1999
 (442) 09.10.2000

(732) **SLOVAK INTERNATIONAL TABAK, a. s.**, Mlynské Nivy 54, 824 53 Bratislava, SK;

(111) **194 034**
 (151) 16.01.2001
 (180) 06.08.2009
 (210) 1991-99
 (220) 06.08.1999
 (442) 09.10.2000
 (732) **Habura Ladislav, VaV Habura**, Paričovská 57, 075 01 Trebišov, SK;

(111) **194 035**
 (151) 16.01.2001
 (180) 06.08.2009
 (210) 1992-99
 (220) 06.08.1999
 (442) 09.10.2000
 (732) **Habura Ladislav, VaV Habura**, Paričovská 57, 075 01 Trebišov, SK;

(111) **194 036**
 (151) 16.01.2001
 (180) 06.08.2009
 (210) 1996-99
 (220) 06.08.1999
 (442) 09.10.2000
 (732) **MASPEX Sp. z o. o.**, ul. Chopina 10, 34-100 Wadowice, PL;
 (740) Patentservis Bratislava, a. s., Bratislava, SK;

(111) **194 037**
 (151) 16.01.2001
 (180) 20.08.2009
 (210) 2097-99
 (220) 20.08.1999
 (442) 09.10.2000
 (732) **Slovenská pošta, š. p.**, Partizánska cesta 9, 975 99 Banská Bystrica, SK;

(111) **194 038**
 (151) 16.01.2001
 (180) 20.08.2009
 (210) 2098-99
 (220) 20.08.1999
 (442) 09.10.2000
 (732) **Slovenská pošta, š. p.**, Partizánska cesta 9, 975 99 Banská Bystrica, SK;

(111) **194 039**
 (151) 16.01.2001
 (180) 20.08.2009
 (210) 2099-99
 (220) 20.08.1999
 (442) 09.10.2000
 (732) **Slovenská pošta, š. p.**, Partizánska cesta 9, 975 99 Banská Bystrica, SK;

(111) **194 040**
(151) 16.01.2001
(180) 23.08.2009
(210) 2101-99
(220) 23.08.1999
(442) 09.10.2000
(732) **INCHEBA, a. s.**, Viedenská cesta č. 5 - 7, 852 51
Bratislava, SK;

(111) **194 041**
(151) 16.01.2001
(180) 23.08.2009
(210) 2102-99
(220) 23.08.1999
(442) 09.10.2000
(732) **INCHEBA, a. s.**, Viedenská cesta č. 5 - 7, 852 51
Bratislava, SK;

(111) **194 042**
(151) 16.01.2001
(180) 23.08.2009
(210) 2103-99
(220) 23.08.1999
(442) 09.10.2000
(732) **INCHEBA, a. s.**, Viedenská cesta č. 5 - 7, 852 51
Bratislava, SK;

(111) **194 043**
(151) 16.01.2001
(180) 23.08.2009
(210) 2106-99
(220) 23.08.1999
(442) 09.10.2000
(732) **Knorr-Naehrmittel Aktiengesellschaft**, spoločnosť zriadená podľa zákonov štátu Švajčiarsko, Bahnhofstrasse 19, CH 8240 Thayngen, CH;
(740) Žovicová Viera, Mgr., Bratislava, SK;

(111) **194 044**
(151) 16.01.2001
(180) 23.08.2009
(210) 2108-99
(220) 23.08.1999
(442) 09.10.2000
(732) **Žďárek Miloš, Ing.**, V zahradách 376, 551 01 Jaroměř, CZ;
(740) Fajnorová Mária, Ing., Bratislava, SK;

(111) **194 045**
(151) 16.01.2001
(180) 23.08.2009
(210) 2109-99
(220) 23.08.1999
(442) 09.10.2000
(732) **Žďárek Miloš, Ing.**, V zahradách 376, 551 01 Jaroměř, CZ;
(740) Fajnorová Mária, Ing., Bratislava, SK;

(111) **194 046**
(151) 16.01.2001
(180) 23.08.2009
(210) 2112-99
(220) 23.08.1999
(442) 09.10.2000
(732) **ZENECA LIMITED**, 15 Stanhope Gate, London W1Y 6LN, GB;
(740) Čechvalová Dagmar, Bratislava, SK;

(111) **194 047**
(151) 16.01.2001
(180) 23.08.2009
(210) 2129-99
(220) 23.08.1999
(442) 09.10.2000
(732) **AUTOMAX, s. r. o.**, Sládkovičova 127/632, 017 01 Považská Bystrica, SK;
(740) Ďurica Ján, Ing., Považská Bystrica, SK;

(111) **194 048**
(151) 16.01.2001
(180) 23.08.2009
(210) 2130-99
(220) 23.08.1999
(442) 09.10.2000
(732) **EURODREAM, spol. s r. o.**, Čenkovce 164, 930 39 Zlaté Klasy, SK;
(740) Ďurica Ján, Ing., Považská Bystrica, SK;

(111) **194 049**
(151) 16.01.2001
(180) 27.08.2009
(210) 2201-99
(220) 27.08.1999
(442) 09.10.2000
(732) **Metro SB-Handels AG**, Neuhofstrasse 4, 6340 Baar, CH;
(740) Bezák Marián, Ing., Bratislava, SK;

(111) **194 050**
(151) 16.01.2001
(180) 27.08.2009
(210) 2202-99
(220) 27.08.1999
(310) 75/652.380
(320) 01.03.1999
(330) US
(442) 09.10.2000
(732) **MICROSOFT CORPORATION**, One Microsoft Way, Redmond, Washington 98052-6399, US;
(740) Tomeš Pavol, Ing., Bratislava, SK;

(111) **194 051**
(151) 16.01.2001
(180) 27.08.2009
(210) 2203-99
(220) 27.08.1999
(442) 09.10.2000

(732) **Menarini International Operations Luxembourg S. A.**, 18, Rue Dicks, 1417 Luxembourg, LU;
 (740) Hörmannová Zuzana, Ing., Bratislava, SK;

(220) 27.08.1999
 (442) 09.10.2000
 (732) **Weinczillerová Liana**, Hviezdoslavova 2, 058 01 Poprad, SK;

(111) **194 052**
 (151) 16.01.2001
 (180) 27.08.2009
 (210) 2207-99
 (220) 27.08.1999
 (442) 09.10.2000
 (732) **Francesco Cinzano Cia S. p. a.**, Via Principessa Felicità di Savoia 8/12, 10131 Torino, IT;
 (740) Fajnorová Mária, Ing., Bratislava, SK;

(111) **194 058**
 (151) 16.01.2001
 (180) 27.08.2009
 (210) 2217-99
 (220) 27.08.1999
 (442) 09.10.2000
 (732) **BMB Partners, k. s.**, Šulekova 68, 811 03 Bratislava, SK;
 (740) Csekesová Erika, JUDr., Bratislava, SK;

(111) **194 053**
 (151) 16.01.2001
 (180) 27.08.2009
 (210) 2208-99
 (220) 27.08.1999
 (442) 09.10.2000
 (732) **Francesco Cinzano Cia S. p. a.**, Via Principessa Felicità di Savoia 8/12, 10131 Torino, IT;
 (740) Fajnorová Mária, Ing., Bratislava, SK;

(111) **194 059**
 (151) 16.01.2001
 (180) 27.08.2009
 (210) 2220-99
 (220) 27.08.1999
 (442) 09.10.2000
 (732) **EUROPRESS, k. s.**, Viktora Huga 6, 150 00 Praha 5, CZ;
 (740) Hojčuš Peter, Ing., Bratislava, SK;

(111) **194 054**
 (151) 16.01.2001
 (180) 27.08.2009
 (210) 2209-99
 (220) 27.08.1999
 (442) 09.10.2000
 (732) **Francesco Cinzano Cia S. p. a.**, Via Principessa Felicità di Savoia 8/12, 10131 Torino, IT;
 (740) Fajnorová Mária, Ing., Bratislava, SK;

(111) **194 060**
 (151) 16.01.2001
 (180) 02.09.2009
 (210) 2252-99
 (220) 02.09.1999
 (442) 09.10.2000
 (732) **Grečko Peter - EL - TEL**, Martinčekova 3, 821 09 Bratislava, SK;
 (740) Holoubková Mária, Ing., Bratislava, SK;

(111) **194 055**
 (151) 16.01.2001
 (180) 27.08.2009
 (210) 2210-99
 (220) 27.08.1999
 (442) 09.10.2000
 (732) **SmithKline Beecham p. l. c.**, New Horizons Court, Brentford, Middlesex TW8 9EP, GB;
 (740) Fajnorová Mária, Ing., Bratislava, SK;

(111) **194 061**
 (151) 16.01.2001
 (180) 02.09.2009
 (210) 2256-99
 (220) 02.09.1999
 (442) 09.10.2000
 (732) **Zavřel Radek, Ing.**, Riegrova 335, 666 01 Tišnov, CZ;
 (740) Dudová Tatiana, Trenčín, SK;

(111) **194 056**
 (151) 16.01.2001
 (180) 27.08.2009
 (210) 2212-99
 (220) 27.08.1999
 (442) 09.10.2000
 (732) **QBE Insurance Group Limited**, Level 2, 82 Pitt Street, 2000 Sydney NSW, AU;
 (740) Patentservis Bratislava, a. s., Bratislava, SK;

(111) **194 062**
 (151) 16.01.2001
 (180) 03.09.2009
 (210) 2258-99
 (220) 03.09.1999
 (442) 09.10.2000
 (732) **A. Menarini Farmaceutiche Riunite S. r. L.**, Sede Via Sette Santi, 3, 50131 Firenze, IT;
 (740) Hörmannová Zuzana, Ing., Bratislava, SK;

(111) **194 057**
 (151) 16.01.2001
 (180) 27.08.2009
 (210) 2214-99

(111) **194 063**
 (151) 16.01.2001
 (180) 03.09.2009
 (210) 2262-99

(220) 03.09.1999
(442) 09.10.2000
(732) **G. D. SEARLE & CO.**, spoločnosť zriadená podľa zákonov štátu Delaware, 5200 Old Orchard Road, Skokie, Illinois, US;
(740) Bezák Marián, Ing., Bratislava, SK;

(111) **194 064**
(151) 16.01.2001
(180) 03.09.2009
(210) 2263-99
(220) 03.09.1999
(442) 09.10.2000
(732) **G. D. SEARLE & CO.**, spoločnosť zriadená podľa zákonov štátu Delaware, 5200 Old Orchard Road, Skokie, Illinois, US;
(740) Bezák Marián, Ing., Bratislava, SK;

(111) **194 065**
(151) 16.01.2001
(180) 03.09.2009
(210) 2264-99
(220) 03.09.1999
(442) 09.10.2000
(732) **Metro SB-Handels AG**, Neuhofstrasse 4, 6340 Baar, CH;
(740) Bezák Marián, Ing., Bratislava, SK;

(111) **194 066**
(151) 16.01.2001
(180) 03.09.2009
(210) 2266-99
(220) 03.09.1999
(310) 75/663.200
(320) 18.03.1999
(330) US
(442) 09.10.2000
(732) **MICROSOFT CORPORATION**, One Microsoft Way, Redmond, Washington 98052-6399, US;
(740) Tomeš Pavol, Ing., Bratislava, SK;

(111) **194 067**
(151) 16.01.2001
(180) 03.09.2009
(210) 2268-99
(220) 03.09.1999
(442) 09.10.2000
(732) **KEMIN INDUSTRIES, INC.**, 2100 Maury Street, Des Moines, Iowa 50301-0070, US;
(740) Fajnorová Mária, Ing., Bratislava, SK;

(111) **194 068**
(151) 16.01.2001
(180) 03.09.2009
(210) 2269-99
(220) 03.09.1999
(442) 09.10.2000

(732) **KEMIN INDUSTRIES, INC.**, 2100 Maury Street, Des Moines, Iowa 50301-0070, US;
(740) Fajnorová Mária, Ing., Bratislava, SK;

(111) **194 069**
(151) 16.01.2001
(180) 03.09.2009
(210) 2270-99
(220) 03.09.1999
(442) 09.10.2000
(732) **KEMIN INDUSTRIES, INC.**, 2100 Maury Street, Des Moines, Iowa 50301-0070, US;
(740) Fajnorová Mária, Ing., Bratislava, SK;

(111) **194 070**
(151) 16.01.2001
(180) 03.09.2009
(210) 2271-99
(220) 03.09.1999
(442) 09.10.2000
(732) **KEMIN INDUSTRIES, INC.**, 2100 Maury Street, Des Moines, Iowa 50301-0070, US;
(740) Fajnorová Mária, Ing., Bratislava, SK;

(111) **194 071**
(151) 16.01.2001
(180) 03.09.2009
(210) 2272-99
(220) 03.09.1999
(442) 09.10.2000
(732) **KEMIN INDUSTRIES, INC.**, 2100 Maury Street, Des Moines, Iowa 50301-0070, US;
(740) Fajnorová Mária, Ing., Bratislava, SK;

(111) **194 072**
(151) 16.01.2001
(180) 03.09.2009
(210) 2273-99
(220) 03.09.1999
(442) 09.10.2000
(732) **KEMIN INDUSTRIES, INC.**, 2100 Maury Street, Des Moines, Iowa 50301-0070, US;
(740) Fajnorová Mária, Ing., Bratislava, SK;

(111) **194 073**
(151) 16.01.2001
(180) 03.09.2009
(210) 2274-99
(220) 03.09.1999
(442) 09.10.2000
(732) **KEMIN INDUSTRIES, INC.**, 2100 Maury Street, Des Moines, Iowa 50301-0070, US;
(740) Fajnorová Mária, Ing., Bratislava, SK;

(111) **194 074**
(151) 16.01.2001
(180) 03.09.2009
(210) 2275-99
(220) 03.09.1999

(442) 09.10.2000
 (732) **KEMIN INDUSTRIES, INC.**, 2100 Maury
 Street, Des Moines, Iowa 50301-0070, US;
 (740) Fajnorová Mária, Ing., Bratislava, SK;

(111) **194 075**
 (151) 16.01.2001
 (180) 03.09.2009
 (210) 2279-99
 (220) 03.09.1999
 (442) 09.10.2000
 (732) **KEMIN INDUSTRIES, INC.**, 2100 Maury
 Street, Des Moines, Iowa 50301-0070, US;
 (740) Fajnorová Mária, Ing., Bratislava, SK;

(111) **194 076**
 (151) 16.01.2001
 (180) 03.09.2009
 (210) 2281-99
 (220) 03.09.1999
 (442) 09.10.2000
 (732) **Vlček Miroslav, Ing.**, Olpran 339/1, 783 51
 Samotíšky, CZ;
 (740) Labudík Miroslav, Ing., Kysucké Nové Mesto,
 SK;

(111) **194 077**
 (151) 16.01.2001
 (180) 03.09.2009
 (210) 2282-99
 (220) 03.09.1999
 (442) 09.10.2000
 (732) **Vlček Miroslav, Ing.**, Olpran 339/1, 783 51
 Samotíšky, CZ;
 (740) Labudík Miroslav, Ing., Kysucké Nové Mesto,
 SK;

(111) **194 078**
 (151) 16.01.2001
 (180) 03.09.2009
 (210) 2284-99
 (220) 03.09.1999
 (442) 09.10.2000
 (732) **Akciju sabiedriba RĪGAS VĪNI (RIGA WI-
 NE)**, A. Briana 7, LV 1138, Riga, LV;
 (740) Patentservis Bratislava, a. s., Bratislava, SK;

(111) **194 079**
 (151) 16.01.2001
 (180) 16.09.2009
 (210) 2367-99
 (220) 16.09.1999
 (442) 09.10.2000
 (732) **SmithKline Beecham Biologicals S. A.**, Rue de
 L'Institut 89, B-1330 Rixensart, BE;
 (740) Fajnorová Mária, Ing., Bratislava, SK;

(111) **194 080**
 (151) 16.01.2001
 (180) 20.09.2009
 (210) 2390-99
 (220) 20.09.1999
 (442) 09.10.2000
 (732) **INDUSTRIAL, a. s.**, Suchovská cesta 2, 917 01
 Trnava, SK;

(111) **194 081**
 (151) 16.01.2001
 (180) 20.09.2009
 (210) 2395-99
 (220) 20.09.1999
 (442) 09.10.2000
 (732) **SLOVMETAL, v. d.**, Streženická cesta 1697/45,
 020 01 Púchov, SK;

(111) **194 082**
 (151) 16.01.2001
 (180) 22.09.2009
 (210) 2417-99
 (220) 22.09.1999
 (442) 09.10.2000
 (732) **ARETS GRAPHICS, s. r. o.**, Kyjevská 2, 831 02
 Bratislava, SK;
 (740) Čechvalová Dagmar, Bratislava, SK;

(111) **194 083**
 (151) 16.01.2001
 (180) 22.09.2009
 (210) 2419-99
 (220) 22.09.1999
 (442) 09.10.2000
 (732) **PROGAS SLOVAKIA, spol. s r. o.**, Štúrova 106,
 949 01 Nitra, SK;

(111) **194 084**
 (151) 16.01.2001
 (180) 01.10.2009
 (210) 2479-99
 (220) 01.10.1999
 (442) 09.10.2000
 (732) **Arcor S. A. I. C.**, Av. Fulvio Pagani 487,
 Arroyito, Province of Cordoba, AR;
 (740) Patentservis Bratislava, a. s., Bratislava, SK;

(111) **194 085**
 (151) 16.01.2001
 (180) 01.10.2009
 (210) 2481-99
 (220) 01.10.1999
 (442) 09.10.2000
 (732) **S. C. Johnson & Son, Inc.**, 1525 Howe Street,
 Racine, Wisconsin 53403-2236, US;
 (740) Žovicová Viera, Mgr., Bratislava, SK;

(111) **194 086**
(151) 16.01.2001
(180) 01.10.2009
(210) 2483-99
(220) 01.10.1999
(442) 09.10.2000
(732) **KOMAPOL, spol. s r. o.**, Štefánikova 19, 811 05 Bratislava, SK;
(740) Brichtová Tatiana, JUDr., Bratislava, SK;

(111) **194 087**
(151) 16.01.2001
(180) 04.10.2009
(210) 2491-99
(220) 04.10.1999
(442) 09.10.2000
(732) **INCA, s. r. o.**, Nábřežná 14, 851 01 Bratislava, SK;
(740) Holoubková Mária, Ing., Bratislava, SK;

(111) **194 088**
(151) 16.01.2001
(180) 04.10.2009
(210) 2492-99
(220) 04.10.1999
(442) 09.10.2000
(732) **Grečko Peter - EL - TEL**, Martinčekova 3, 821 09 Bratislava, SK;
(740) Holoubková Mária, Ing., Bratislava, SK;

(111) **194 089**
(151) 16.01.2001
(180) 04.10.2009
(210) 2497-99
(220) 04.10.1999
(442) 09.10.2000
(732) **ELI LILLY AND COMPANY**, spoločnosť zriadená podľa zákonov štátu Indiana, Lilly Corporate Center, Indianapolis, Indiana 46285, US;
(740) Tomeš Pavol, Ing., Bratislava, SK;

(111) **194 090**
(151) 16.01.2001
(180) 25.10.2009
(210) 2605-99
(220) 25.10.1999
(442) 09.10.2000
(732) **Vitis trade, s. r. o.**, Sásovská cesta 41, 974 01 Banská Bystrica, SK;

(111) **194 091**
(151) 16.01.2001
(180) 20.03.2010
(210) 827-2000
(220) 20.03.2000
(442) 09.10.2000
(732) **THERMOTECHNIKA C. N., s. r. o.**, Vinohrady č. 1, 940 72 Nové Zámky, SK;

(111) **194 092**
(151) 16.01.2001
(180) 20.03.2010
(210) 828-2000
(220) 20.03.2000
(442) 09.10.2000
(732) **THERMOTECHNIKA C. N., s. r. o.**, Vinohrady č. 1, 940 72 Nové Zámky, SK;

(111) **194 093**
(151) 18.01.2001
(180) 26.07.2009
(210) 1876-99
(220) 26.07.1999
(442) 09.10.2000
(732) **IMPERATOR, s. r. o.**, Drietoma 184, 913 03 Drietoma, SK;
(740) Harvan Ladislav, Ing., Bratislava, SK;

(111) **194 094**
(151) 18.01.2001
(180) 31.05.2009
(210) 1391-99
(220) 31.05.1999
(442) 09.10.2000
(732) **PROVEST, spol. s r. o.**, Oravická 617/21, 028 01 Trstená, SK;

(111) **194 095**
(151) 18.01.2001
(180) 28.05.2009
(210) 1368-99
(220) 28.05.1999
(442) 09.10.2000
(732) **PROVEST, spol. s r. o.**, Oravická 617/21, 028 01 Trstená, SK;

(111) **194 096**
(151) 18.01.2001
(180) 11.05.2009
(210) 1187-99
(220) 11.05.1999
(442) 09.10.2000
(732) **ED. HAAS Nahrungsmittelgesellschaft, mbH.**, Eduard-Haas-Strasse 25, A-4050 Traun, AT;
(740) Hanes Dalibor, JUDr., Bratislava, SK;

(111) **194 098**
(151) 22.01.2001
(180) 25.07.2005
(210) 2109-95
(220) 25.07.1995
(442) 08.07.1998
(732) **KOMPLETA VD**, Štefánikova 47, 949 01 Nitra, SK;

(111) **194 099**
 (151) 22.01.2001
 (180) 11.08.2007
 (210) 2272-97
 (220) 11.08.1997
 (442) 04.02.1998
 (732) **Rempo, a. s.**, Poštová 14, 042 90 Košice, SK;

(111) **194 100**
 (151) 22.01.2001
 (180) 18.09.2007
 (210) 2712-97
 (220) 18.09.1997
 (442) 08.10.1999
 (732) **PREFABETÓN Holding, a. s.**, Železničná 12, 972 41 Koš, SK;
 (740) Gruber Dalibor, Ing., Košice, SK;

(111) **194 102**
 (151) 22.01.2001
 (180) 05.11.2007
 (210) 3265-97
 (220) 05.11.1997
 (442) 08.10.1999
 (732) **Saban International N. V.**, Plaza Jojo Correa 1-5, Curacao, AN;
 (740) Žovicová Viera, Mgr., Bratislava, SK;

(111) **194 103**
 (151) 22.01.2001
 (180) 14.11.2007
 (210) 3361-97
 (220) 14.11.1997
 (442) 08.10.1999
 (732) **Asia Food Products Pte Ltd**, 22 Senoko Way, Singapore 758 044, SG;
 (740) Patentservis Bratislava, a. s., Bratislava, SK;

(111) **194 104**
 (151) 22.01.2001
 (180) 29.12.2007
 (210) 3808-97
 (220) 29.12.1997
 (442) 08.10.1999
 (732) **FAnn Slovakia, spol. s r. o.**, Nám. osloboditeľov 19, 071 01 Michalovce, SK;
 (740) Suchoňová Katarína, JUDr., Banská Bystrica, SK;

(111) **194 105**
 (151) 22.01.2001
 (180) 06.03.2008
 (210) 567-98
 (220) 06.03.1998
 (442) 13.03.2000
 (732) **FORD MOTOR COMPANY**, a Delaware corporation, American Road, Dearborn, Michigan 48121, US;
 (740) Guniš Jaroslav, Mgr., Bratislava, SK;

(111) **194 106**
 (151) 22.01.2001
 (180) 31.03.2009
 (210) 822-99
 (220) 31.03.1999
 (442) 12.09.2000
 (732) **KOVOPROJEKT ES, spol. s r. o.**, Ružová dolina 6, 820 00 Bratislava, SK;
 (740) Žovicová Viera, Mgr., Bratislava, SK;

(111) **194 107**
 (151) 22.01.2001
 (180) 06.04.2009
 (210) 859-99
 (220) 06.04.1999
 (310) 139864
 (320) 05.02.1999
 (330) CZ
 (442) 12.09.2000
 (732) **Papirius, s. r. o.**, Dopraváků 723, 184 00 Praha 8, CZ;
 (740) Mešková Viera, Ing., Bratislava, SK;

(111) **194 108**
 (151) 23.01.2001
 (180) 11.09.2005
 (210) 2540-95
 (220) 11.09.1995
 (442) 03.06.1998
 (732) **KOMPLETA VD**, Štefánikova 47, 949 01 Nitra, SK;

(111) **194 109**
 (151) 23.01.2001
 (180) 25.08.2007
 (210) 2432-97
 (220) 25.08.1997
 (442) 06.08.1999
 (732) **MEDOCHEMIE LTD**, 1-10 Constantinopel Str., Limassol, CY;
 (740) Markechová Jana, JUDr., Bratislava, SK;

(111) **194 110**
 (151) 23.01.2001
 (180) 07.11.2007
 (210) 3291-97
 (220) 07.11.1997
 (442) 08.10.1999
 (732) **Pečivárne Lipt. Hrádok, s. r. o.**, Liptovská Porúbka 347, 033 01 Liptovský Hrádok, SK;

(111) **194 111**
 (151) 23.01.2001
 (180) 07.11.2007
 (210) 3292-97
 (220) 07.11.1997
 (442) 08.10.1999
 (732) **Pečivárne Lipt. Hrádok, s. r. o.**, Liptovská Porúbka 347, 033 01 Liptovský Hrádok, SK;

(111) **194 113**
(151) 23.01.2001
(180) 14.10.2008
(210) 2575-98
(220) 14.10.1998
(442) 12.09.2000
(732) **Technopol International, a. s.**, Kutlíkova 17,
852 50 Bratislava, SK;
(740) Knopp Juraj, Ing., CSc., Bratislava, SK;

(111) **194 114**
(151) 23.01.2001
(180) 15.10.2008
(210) 2608-98
(220) 15.10.1998
(442) 12.09.2000
(732) **Technopol International, a. s.**, Kutlíkova 17,
852 50 Bratislava, SK;
(740) Knopp Juraj, Ing., CSc., Bratislava, SK;

(111) **194 115**
(151) 23.01.2001
(180) 06.04.2009
(210) 858-99
(220) 06.04.1999
(442) 12.09.2000
(732) **Papirius, s. r. o.**, Dopraváků 723, 184 00 Praha 8,
CZ;
(740) Mešková Viera, Ing., Bratislava, SK;

(111) **194 116**
(151) 23.01.2001
(180) 06.04.2009
(210) 860-99
(220) 06.04.1999
(442) 12.09.2000
(732) **Papirius, s. r. o.**, Dopraváků 723, 184 00 Praha 8,
CZ;
(740) Mešková Viera, Ing., Bratislava, SK;

Zapísané ochranné známky so zmenou

104-95	194 101	1779-96	194 118	2025-98	194 112	326-99	193 859
171-96	194 117	2432-97	194 109	3293-98	193 976	515-99	194 097
1778-96	193 787						

(111) **193 787**
 (151) 30.01.2001
 (180) 04.07.2006
 (210) 1778-96
 (220) 04.07.1996
 (442) 09.10.2000

7 (511) 3

(511) 3 - Bieliace prípravky a iné práce prostriedky, prípravky na čistenie, leštenie, odmasťovanie a brúsenie s výnimkou čistiacich, leštiacich a bieliacich prípravkov na autá, mydlá (nie na osobné použitie).

(540) **REX**

(732) **HENKEL KGaA**, Henkelstr. 67, Düsseldorf, DE;
 (740) Tomeš Pavol, Ing., Bratislava, SK;

(111) **193 859**
 (151) 16.01.2001
 (180) 16.02.2009
 (210) 326-99
 (220) 16.02.1999
 (442) 09.10.2000

7 (511) 6, 7, 8, 9, 11, 12, 17, 18, 27

(511) 6 - Kovové zveráky, kovové stolárske zvierky, zámky, kľúče, kovové uzatváracie mechanizmy vozidiel, kovové skrinky na náradie, spojovacie objímky rúrok a káblov, kovové laná, kovové hubice, skoby, klincové výrobky, napínače drôtu, kovové nádrže paliva, kovové uzávery nádrží, závažie na vyvažovanie kolies.

7 - Rezné kotúče strojov, vŕtačky (stroje), brúsky (stroje), zdviháky vozidiel (stroje), sťahováky ložísk a pružín nie ručné, zariadenia na protektorovanie pneumatík, miešače farieb, striekacie pištole, rozprašovače náterov, baliace stroje, tlmiče do výbušných motorov, zošívacie stroje, odpichovacie nože, sústružnícke nože, strojové píly na drevo a kov, stroje na brúsenie a rezanie glazúry a skla.

8 - Ručné náradie a nástroje na brúsenie a rezanie glazúry a skla, ručné vytlačovače tesniacich hmôt, ručné obrezávače rúrok, rezné kotúče ako ručné nástroje, kliešte, sekáče, nožnice na plech a drôt, kľúče maticové a skrutkové, skrutkovače, ručné nitovačky, ručné čalúnické zošívачky, ručné pištole na lepenie a zváranie plastov, náradie na zväzovanie baliacou páskou, nože na tapety, kuchynské nože, nožíky, sekery, uholníky, vŕtáky (nástroje), závitnice, čel'ust'ové závitnice, závitníky, závitorezné nástroje, pilníky, dláta, hoblíky, ručné píly na drevo a kov, páčidlá, lopaty, krompáče, motyky, špachtle, stierky, murárske náradie, rašple, drôtené kefy, ručné zdviháky, sťahováky ložísk a pružín, náradie na opravy duší pneumatík.

9 - Pásové meradlá vrátane navinovacích, posuvných meradlá, skladacie meradlá, škáromery, vodováhy, olovnice, signalizačné prístroje, elektrické

signalizátory, svetelné signalizačné prístroje s blikavým svetlom, hustomery, aerometre, ochranné rukavice na priemyselné účely, chrániče sluchu, ochranné okuliare, respirátory, ochranné masky proti prachu, nákolenníky, skúšačky elektrického napätia.

11 - Žiarovky, osvetľovacie telesá vozidiel, reflektory so spätnými zrkadlami, elektrické lampy všetkých druhov, vykurovacie zariadenia vozidiel, klimatizačné zariadenia vozidiel, rozmrazovacie zariadenia do vozidiel (proti tvoreniu námrazy alebo zrážaniu pár), tepelné zariadenia na odmrázovanie skiel vozidiel, protioslňovacie zariadenia vozidiel ako výstroj reflektorov, svetidlá na bicykle.

12 - Alarmy proti krádeži vozidiel, zabezpečovacie zariadenia proti krádeži vozidiel, tlmiče nárazov a nárazníky vozidiel, tlmiče nárazov pružinové na vozidlá, protišmykové prostriedky na pneumatiky, záplaty na opravu pneumatík, protioslňovacie zariadenia vozidiel, zariadenia na uloženie batožiny vo vozidlách a na vozidlách, nosiče lyží na vozidlá, bezpečnostné pásy k sedadlám motorových vozidiel, blatníky, sklápacie strechy vozidiel, dvere do vozidiel, brzdy motorových vozidiel, hydraulické prvky a obvody do motorových vozidiel, automobilové volanty, volanty bicyklov, smerovky vozidiel, húkačky do vozidiel, brzdové platničky, obloženia a čel'uste do vozidiel, výstuže pneumatík, ventily do pneumatík, bezdušové pneumatiky, plášte na kolesá vozidiel, gumové obruče kolies vozidiel, napínače drôtov kolies vozidiel, kolesá vozidiel, ráfiky kolies vozidiel, náboje kolies, spice (drôty) kolies vozidiel, spätné zrkadlá vozidiel, protišmykové reťaze, reťaze na bicykle, riadiace a prevodové reťaze pozemných vozidiel, spojery, kryty na automobilové motory, hnacie mechanizmy pozemných vozidiel, výstuže vozidiel, osi vozidiel, bicykle a ich časti, kryty na bicykloch, pedále bicyklov, vzduchové vankúše vozidiel, podvozky vozidiel, výstražné húkačky - sirény vozidiel, sedadlá vozidiel, opierky hlavy, okná na vozidlá, signalizátory cúvania, čalúnenia vozidiel, poťahy sedadiel automobilov, poťahy sedadiel bicyklov a motocyklov, rolety do automobilov, hustilky na pneumatiky automobilových a bicyklových kolies, rýchlostné skrine pozemných vozidiel, nárazníky vozidiel, pružiny závesov vozidiel, výstuže vozidiel.

17 - Gumové tlmiče, guma na protektorovanie pneumatík, hadice chladičov a radiátorov, dielektrické výrobky, izolátory elektrických vodičov, izolačná plst', izolačné pásy, spojkové obloženie, ohybné nekovové potrubie, samolepiace pásy iné než na účely lekárske, papiernické a na použitie v domácnostiach, ochranné rukavice, tesniace upchávky, gumené nárazníky a zarážky.

18 - Kožené tašky na náradie.

27 - Koberce do vozidiel, obklady podláh tepelne a/alebo zvukovo izolačné.

(540) **YATO**

(732) **TOYA, spoločnosť akcyjna**, ul. Sołtysowicka 13/15, 51-168 Wrocław, PL;

(740) Bačík Kvetoslav, Ing., Nová Dubnica, SK;

(111) **193 976**

(151) 16.01.2001

(180) 21.12.2008

(210) 3293-98

(220) 21.12.1998

(442) 09.10.2000

7 (511) 9, 16, 39, 41

(511) 9 - Nahraté magnetické, optické audio- a audiovizuálne nosiče.

16 - Tlačoviny všetkých druhov, periodická a neperiodická tlač, najmä časopisy, noviny, knihy, prospekty, brožúry, plagáty, fotografie, pohľadnice, listový papier, kalendáre; knihárske výrobky; propagačné materiály a predmety z papiera a plastických hmôt, najmä brožúry, letáky, oblačky, pexesá; obalový materiál z papiera a plastických hmôt; ozdobné predmety z papiera alebo plastu.

39 - Rozširovanie nahratých zvukových a audiovizuálnych nosičov.

41 - Vydavateľská činnosť; organizovanie prednášok, kurzov, seminárov, stáží, konferencií, študijných pobytov, festivalov, kultúrnych alebo vzdelávacích výstav; praktické cvičenia a súbory cvičení, najmä telesné, dýchacie, relaxačné, meditačné, jogistické.

(540)

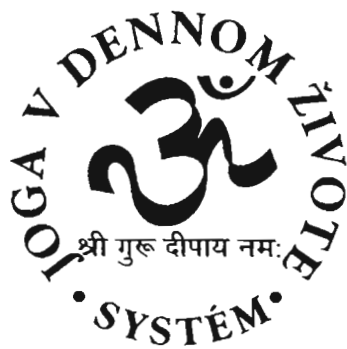

(732) **Spoločnosť Joga v dennom živote**, Nábřeží ar. gen. L. Svobodu 1, 811 02 Bratislava, SK;

(740) Hojčuš Peter, Ing., Bratislava, SK;

(111) **194 097**

(151) 18.01.2001

(180) 03.03.2009

(210) 515-99

(220) 03.03.1999

(442) 12.09.2000

7 (511) 29, 30

(511) 29 - Mäso, ryby, hydina a zverina, morské živočíchy ako potrava; konzervované, sušené, varené a inak spracované ovocie a zelenina; prípravky zo všetkých uvedených tovarov; mliečne výrobky; nápoje z mliečnych výrobkov patriace do triedy

29; polievky; šaláty; nápoje patriace do triedy 29; plnky; malé občerstvenia medzi hlavnými jedlami z tovarov patriacich do triedy 29; hotové jedlá a ich zložky obsahujúce prevažne tovary patriace do triedy 29; peny a chladené dezerty prevažne z tovarov obsiahnutých v triede 29, sladké a slané nátierky prevažne z tovarov obsiahnutých v triede 29, proteínové látky, omáčky a chuťové omáčky, všetko patriace do triedy 29.

30 - Ryža, cestoviny, obilniny a obilninové prípravky; čaj, káva, kakao; varená čokoláda a čokoládové nápoje, kávové výtlačky a náhradky, zmesi kávy a čakanky; čakanka, čakankové zmesi, všetko ako kávové náhradky; neliečivé cukrovinky; jemné pečivo a zákusky, sušienky, keksy a sucháre; vodové zmrzliny, smotanové zmrzliny, zmrzlinové výrobky, mrazené cukrovinky; chladené dezerty a zákusky; chlieb; pekárske a cukrárske výrobky, jemné cestá; nápoje patriace do triedy 30; plnky zložené prevažne z tovarov patriacich do triedy 30; malé občerstvenia medzi hlavnými jedlami z tovarov patriacich do triedy 30; hotové jedlá a ich zložky obsahujúce prevažne tovary patriace do triedy 30; mrazené jogurty, peny prevažne z tovarov obsiahnutých v triede 30, sladké a slané nátierky prevažne z tovarov obsiahnutých v triede 30, šerbety (dezerty kašovitaj koexistencie pripravené najmä z ovocnej šťavy, cukru, vody, prípadne s obsahom mlieka, vajec a želatíny), čokoláda, pizza, pizzové základy, omáčky, posýpky a polevy na pizzu, omáčky na cestoviny a ryžu, šalátové dressingy, majonéza, omáčky a chuťové omáčky, všetko patriace do triedy 30.

(540)



(591) oranžová, červená, modrá, hnedá, čierna, béžová, biela

(732) **Uncle Ben's, Inc.**, 3250 East 44th Street, Vernon, California 90058-0853, US;

(740) Fajnorová Mária, Ing., Bratislava, SK;

(111) **194 101**

(151) 22.01.2001

(180) 16.01.2005

(210) 104-95

(220) 16.01.1995

(442) 03.06.1998

7 (511) 5, 30

(511) 5 - Dietetické a diabetické obilné výrobky a zmesi.

30 - Pekárske, cukrárske a cestovinárske výrobky; múka, múčne výrobky, koláče, sucháre, sušienky,

slané tyčinky, cestoviny, obilné výrobky a prípravky, obilné zmesi, cereálne výrobky, obilniny upravené na ľudskú výživu, potravinárske prísady a pochutiny, zákusky, cukrovinky.

(540) **BEVIT**

(732) **Pekáreň a cestovináreň Petržalka, a. s.**, Budaťínska 34, 851 01 Bratislava, SK;

(740) Kastler Anton, Bratislava, SK;

(111) **194 109**

(151) 23.01.2001

(180) 25.08.2007

(210) 2432-97

(220) 25.08.1997

(442) 06.08.1999

7 (511) 35

(511) 35 - Reklamná činnosť, marketing, manažérska činnosť, poradenstvo v obchodnej činnosti a sprostredkovanie obchodu s tovarmi.

(540) **MEDOSTATIN**

(732) **MEDOCHEMIE LTD**, 1-10 Constantinopol Str., Limassol, CY;

(740) Markechová Jana, JUDr., Bratislava, SK;

(111) **194 112**

(151) 23.01.2001

(180) 29.07.2008

(210) 2025-98

(220) 29.07.1998

(442) 16.05.2000

7 (511) 3, 5, 32

(511) 3 - Kozmetické prípravky, parfumy, mydlá, voňavky, kolínske vody, pleťové krémy a mlieka, šampóny, peny do kúpeľov, sprchové gély, soli do kúpeľov, prípravky na vlasy, éterické oleje, oleje na odlíčenie, oleje parfumované, silice, zubné pasty, bieliace prípravky, pracie prípravky, prípravky na leštenie, odmasťovanie a brúsenie, čistiace prípravky.

5 - Výrobky farmaceutické, dietetické, dezinfekčné prípravky, potraviny prispôsobené na lekárske účely (diétne), potrava pre dojčatá, liečivé kúpele, bylinné prípravky na liečebné účely, chemické zdravotnícke výrobky, vitamínové výrobky a prípravky, medicínálne vína, farmaceutické kôry, ochranné oleje proti hmyzu, deratizačné prípravky, herbicidy, fungicidy a insekticidy, náplasti a obväzový materiál, liečivé byliny, medicínálne čaje.

32 - Pivá svetlé, tmavé, ležiaky, nealkoholické a ľahké pivá, kvasnicové a biele pivá, bylinné pivá.

(540) **FLORENA**

(732) **MK R-INVEST, s. r. o.**, Španielova 1321/45, 163 00 Praha 6 - Řepy, CZ;

(740) Dudová Tatiana, Trenčín, SK;

(111) **194 117**

(151) 23.01.2001

(180) 08.02.2009

(210) 171-96

(220) 08.02.1999

(442) 07.05.1999

7 (511) 35, 41, 42

(511) 35 - Reklama, vydávanie reklamných materiálov, sprostredkovanie reklamy; účtovníctvo.

41 - Organizovanie, usporadúvanie a sprostredkovanie tlačových besied; vydavateľská činnosť; prenájom ozvučovacej aparatury.

42 - Prekladateľská činnosť.

(540) **MISS SR**

(732) **Oklamčáková Anna, Ing. - OKLAMČÁK PRODUCTION**, Bzovická 4, 851 07 Bratislava, SK;

(111) **194 118**

(151) 25.01.2001

(180) 04.07.2006

(210) 1779-96

(220) 04.07.1996

(442) 09.10.2000

7 (511) 3

(511) 3 - Bieliace prípravky a iné pracie prostriedky, prípravky na čistenie, leštenie, odmasťovanie a brúsenie s výnimkou čistiacich, leštiacich a bieliacich prípravkov na autá, mydlá (nie na osobné použitie).

(540) **REX CITRON**

(732) **HENKEL KGaA**, Henkelstr. 67, Düsseldorf, DE;

(740) Tomeš Pavol, Ing., Bratislava, SK;

Obnovené ochranné známky

5829	110 271	58140	168 972	59306	169 564
8788	99 609	58364	168 878	59315	169 658
9221	95 226	58417	169 263	59321	169 027
9222	95 224	58425	169 227	59323	170 198
14825	101 437	58613	169 013	59324	169 844
19428	100 381	58676	168 478	59328	170 268
21473	154 216	58767	168 827	59329	170 269
21474	154 217	58778	169 442	59334	169 028
21777	154 231	58794	175 689	59342	169 846
22160	113 397	58826	169 061	59347	170 356
22676	93 874	58835	172 264	59369	171 647
22683	102 438	58879	169 400	59370	168 955
22780	95 225	58914	169 339	59371	170 205
22779	95 228	58924	172 836	59378	169 170
22965	102 943	58926	172 835	59379	169 617
23070	93 413	58931	169 405	59392	169 171
23083	97 146	58958	169 341	59396	170 224
23084	97 147	59002	169 313	59397	169 976
23390	154 484	59004	169 314	59410	169 172
23391	154 485	59023	170 786	59412	170 222
23392	154 486	59037	169 916	59416	170 225
23521	154 552	59050	168 903	59417	170 206
23925	154 527	59051	168 901	59447	169 776
23974	110 284	59084	169 657	59450	176 688
23975	110 380	59085	173 688	59451	175 694
23984	109 720	59087	169 610	59453	169 174
23986	110 286	59090	170 243	59454	169 175
43524	159 577	59098	169 321	59467	169 481
43569	159 439	59115	169 546	59468	169 472
44410	159 855	59119	169 549	59470	169 473
44470	160 249	59121	169 551	59472	169 421
44484	159 906	59137	169 480	59478	169 422
44800	161 223	59139	169 508	59498	169 746
44826	160 542	59150	169 309	59505	169 619
44827	160 422	59158	169 840	59522	169 165
44828	160 221	59161	170 783	59523	169 166
44832	160 148	59168	173 086	59524	169 167
44833	160 223	59169	170 213	59628	169 168
44835	160 286	59171	170 210	59805	169 848
44836	160 315	59210	170 254	59880	171 513
44868	160 425	59215	171 946	62020	171 611
44871	160 188	59217	171 947		
44933	160 419	59218	169 312		
44941	160 622	59221	170 249		
45003	160 224	59229	176 654		
51321	164 405	59231	176 336		
51565	164 484	59235	169 988		
51596	164 527	59237	169 559		
51793	164 734	59238	169 026		
51942	164 810	59241	169 496		
51958	164 596	59246	170 034		
52005	164 854	59264	174 127		
52057	164 920	59274	169 911		
57113	167 966	59277	171 708		
57150	168 045	59284	169 982		
57349	168 521	59286	169 919		
57365	168 309	59287	169 917		
57896	168 555	59294	171 711		
58008	168 556	59298	171 712		
58036	168 788	59299	171 713		

(111) **93 413**
 (151) 30.10.1900
 (156) 30.10.2000
 (180) 30.10.2010
 (210) 23070
 (220) 30.10.1900
 (510) Parfumované mydlo a obyčajné mydlo.

7 (511) 3

(540) **Lever**

(732) **Unilever N. V.**, Weena 455, 3013 AL Rotterdam, NL;
 (740) Fajnorová Mária, Ing., Bratislava, SK;

(111) **93 874**

(151) 24.11.1930
 (156) 24.11.2000
 (180) 24.11.2010
 (210) 22676
 (220) 24.11.1930
 (510) Prípravok z vodného skla na tvrdosť a hustotu betónu.

7 (511) 1

(540) **Silfix**

(732) **Spolek pro chemickou a hutní výrobu, a. s.**,
 Revoluční 86, 400 32 Ústí nad Labem, CZ;
 (740) Mešková Viera, Ing., Bratislava, SK;

(111) **95 224**

(151) 06.11.1940
 (156) 06.11.2000
 (180) 06.11.2010
 (210) 9222
 (220) 06.11.1940
 (510) Umelé živice.

7 (511) 1

(540) **Abiphen**

(732) **Spolek pro chemickou a hutní výrobu, a. s.**,
 Revoluční 86, 400 32 Ústí nad Labem, CZ;
 (740) Mešková Viera, Ing., Bratislava, SK;

(111) **95 225**

(151) 06.11.1940
 (156) 06.11.2000
 (180) 06.11.2010
 (210) 22780
 (220) 06.11.1940
 (510) Umelé živice.

7 (511) 1

(540) **Rezalkyd**

(732) **Spolek pro chemickou a hutní výrobu, a. s.**,
 Revoluční 86, 400 32 Ústí nad Labem, CZ;
 (740) Mešková Viera, Ing., Bratislava, SK;

(111) **95 226**

(151) 06.11.1940
 (156) 06.11.2000
 (180) 06.11.2010
 (210) 9221
 (220) 06.11.1940

(510) Umelé živice.

7 (511) 1

(540) **Abiester**

(732) **Spolek pro chemickou a hutní výrobu, a. s.**,
 Revoluční 86, 400 32 Ústí nad Labem, CZ;
 (740) Mešková Viera, Ing., Bratislava, SK;

(111) **95 228**

(151) 06.11.1940
 (156) 06.11.2000
 (180) 06.11.2010
 (210) 22779
 (220) 06.11.1940
 (510) Umelé živice.

7 (511) 1

(540) **Abiester**

(732) **Spolek pro chemickou a hutní výrobu, a. s.**,
 Revoluční 86, 400 32 Ústí nad Labem, CZ;
 (740) Mešková Viera, Ing., Bratislava, SK;

(111) **97 146**

(151) 24.11.1920
 (156) 24.11.2000
 (180) 24.11.2010
 (210) 23083
 (220) 24.11.1920
 (510) Tuky na varenie.

7 (511) 29

(540)

CRISCO

(732) **The Procter & Gamble Company**, spoločnosť
 zriadená podľa zákonov štátu Ohio, One Procter
 & Gamble Plaza, Cincinnati, Ohio, US;
 (740) Bušová Eva, JUDr., Bratislava, SK;

(111) **97 147**

(151) 24.11.1920
 (156) 24.11.2000
 (180) 24.11.2010
 (210) 23084
 (220) 24.11.1920
 (510) Mydlo.

7 (511) 3

(540)

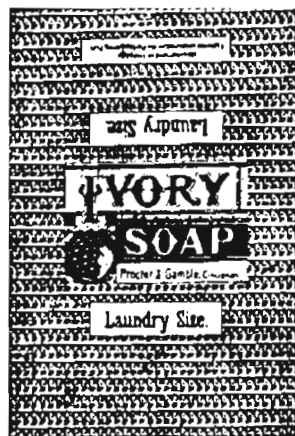

(732) **The Procter & Gamble Company**, spoločnosť zriadená podľa zákonov štátu Ohio, One Procter & Gamble Plaza, Cincinnati, Ohio, US;
(740) Bušová Eva, JUDr., Bratislava, SK;

(111) **99 609**
(151) 07.12.1940
(156) 07.12.2000
(180) 07.12.2010
(210) 8788
(220) 07.12.1940
(510) Chemické výrobky. Kozmetické prípravky. Lekárnické výrobky, liečivá.

7 (511) 1, 3, 5

(540) **Dulana**
(732) **Léčiva, a. s.**, Dolní Měcholupy 130, 102 37 Praha 10, CZ;
(740) Bachratá Magdaléna, Mgr., Bratislava, SK;

(111) **100 381**
(151) 22.11.1940
(156) 22.11.2000
(180) 22.11.2010
(210) 19428
(220) 22.11.1940
(510) Chemické výrobky na použitie v priemysle, vede, fotografii, poľnohospodárstve a lesníctve. Liečivé a lekárnické prostriedky a prípravky, prípravky pre zubnú prax, drogy, chemické výrobky na lekárske účely, dezinfekčné prostriedky, dietetické a výživné prostriedky a prípravky.

7 (511) 1, 5

(540) **Ferronat**
(732) **Léčiva, a. s.**, Dolní Měcholupy 130, 102 37 Praha 10, CZ;
(740) Bachratá Magdaléna, Mgr., Bratislava, SK;

(111) **101 437**
(151) 19.03.1908
(156) 19.03.1998
(180) 19.03.2008
(210) 14825
(220) 19.03.1908
(510) Zariadenie na ťahanie drôtov, prebijačky, brúsky, oceľ na vrtanie, skl'účovadlá, kotúče na ťahadlá, rezacie nástroje, pilníky, česadlá na ovocie, lúpače na ovocie, nástroje na rezanie skrutiek, zlievarenské nástroje, hevery, nástroje na sekanie dreva, kameňa, železa a iných kovov; motyky, hoblíky, prístroje na ťahanie obručí, nože, krompáče, otvárače debien, nože na syr, klampiarske nástroje, lúpače na zemiaky, rezadlá na rúrky, strúhadlá, nástroje na rúrky, lyžice, píly, skrutkovače, kl'úče na skrutky, vrtacie rapkáče, nožnice, kováčske kladivá, rydlá, kováčske nástroje, kamenické nástroje, nástroje na rezanie dreva, kameňa, železa a iných kovov, raznice, stužovadlá, rozvádzacie kliešte, rýle a lopaty, kliešte, nástroje na obrábanie dreva, záhradnícke náčinie, násady na sekery, sekery, nástrojové ocele, vrtáky, vidličky.

7 (511) 8

(540) **Bahco**
(732) **KAPMAN AB**, S-81181 Sandviken, SE;
(740) Tomeš Pavol, Ing., Bratislava, SK;

(111) **102 438**
(151) 10.10.1910
(156) 10.10.2000
(180) 10.10.2010
(210) 22683
(220) 10.10.1910
(510) Železo a oceľ.

7 (511) 6

(540) **Sandvik**
(732) **Sandvik Aktiebolag**, S - 811 81 Sandviken, SE;
(740) Tomeš Pavol, Ing., Bratislava, SK;

(111) **102 943**
(151) 12.09.1930
(156) 12.09.2000
(180) 12.09.2010
(210) 22965
(220) 12.09.1930
(510) Fotografické suché dosky, fotografické filmy, fotografické prístroje, papiere pripravené na fotografické účely.

7 (511) 1, 9

(540) **Ilford**
(732) **Ilford Imaging UK Limited**, Town Lane, Mobberley, Knutsford, Cheshire WA16 7JL, GB;
(740) Bušová Eva, JUDr., Bratislava, SK;

(111) **109 720**
(151) 11.12.1940
(156) 11.12.2000
(180) 11.12.2010
(210) 23984
(220) 11.12.1940
(510) Borax, chemicko-hygienické, chemicko-kozmetické prípravky na priemyselné účely, tuky, tukové náhrady a oleje na priemyselné, technické, hygienické a kozmetické účely, glycerín, mydlá, sóda, škroby, pracie prostriedky, modridlá, pracie prášky.

7 (511) 1, 3, 4

(540) **Vim**
(732) **SETUZA, a. s.**, Žukovova 100, 401 29 Ústí nad Labem, CZ;
(740) Fajnorová Mária, Ing., Bratislava, SK;

(111) **110 271**
(151) 29.11.1930
(156) 29.11.2000
(180) 29.11.2010
(210) 5829
(220) 29.11.1930
(510) Tuky a tukové náhrady jedlé, umelé jedlé tuky, margarín, rastlinné tuky, masť, jedlé oleje, krmivá.

7 (511) 3, 4, 29, 31

(540) **TALISMAN**(732) **SETUZA, a. s.**, Žukovova 100, 401 29 Ústí nad Labem, CZ;

(740) Fajnorová Mária, Ing., Bratislava, SK;

(111) **110 284**

(151) 24.11.1920

(156) 24.11.2000

(180) 24.11.2010

(210) 23974

(220) 24.11.1920

(510) Margarín, jedlé tuky všetkých druhov, umelý jedlý tuk, oleje, tuky, mydlá.

7 (511) 3, 4, 29

(540) **VLASTA**(732) **SETUZA, a. s.**, Žukovova 100, 401 29 Ústí nad Labem, CZ;

(740) Fajnorová Mária, Ing., Bratislava, SK;

(111) **110 286**

(151) 24.11.1920

(156) 24.11.2000

(180) 24.11.2010

(210) 23986

(220) 24.11.1920

(510) Margarín, jedlé tuky všetkých druhov, umelý jedlý tuk, oleje, tuky, mydlá.

7 (511) 3, 29

(540) **ALARD**(732) **SETUZA, a. s.**, Žukovova 100, 401 29 Ústí nad Labem, CZ;

(740) Fajnorová Mária, Ing., Bratislava, SK;

(111) **110 380**

(151) 24.11.1920

(156) 24.11.2000

(180) 24.11.2010

(210) 23975

(220) 24.11.1920

(510) Margarín, kokosový jedlý tuk, umelé tuky všetkých druhov, tuky a oleje všetkých druhov, mydlá a mydlové výrobky.

7 (511) 3, 29

(540) **ERA**(732) **SETUZA, a. s.**, Žukovova 100, 401 29 Ústí nad Labem, CZ;

(740) Fajnorová Mária, Ing., Bratislava, SK;

(111) **113 397**

(151) 03.12.1930

(156) 03.12.2000

(180) 03.12.2010

(210) 22160

(220) 03.12.1930

(510) Ceruzky obyčajné, snímacie a farebné všetkých druhov.

7 (511) 16

(540) **1500**(732) **KOH-I-NOOR HARDTMUTH, a. s.**, F. A. Gerstnera 3, 371 30 České Budějovice, CZ;

(740) Fajnorová Mária, Ing., Bratislava, SK;

(111) **154 216**

(151) 31.03.1960

(156) 26.02.2000

(180) 26.02.2010

(210) 21473

(220) 26.02.1960

(510) Laná, motúzy, siete, stany, plátenné tienidlá, nepremokavé plachty, lodné plachty, vrecia, čalúnické a vypchávacie materiály (vlásie, kapok, perie, morská tráva), surové vláknité textilné materiály.

7 (511) 22

(540) **COURTELLE**(732) **AKZO NOBEL UK LTD**, Oriol House, 16 Connaught Place, London W2 2ZB, GB;

(740) Rott, Růžička & Guttman, v. o. s., Bratislava, SK;

(111) **154 217**

(151) 31.03.1960

(156) 26.02.2000

(180) 26.02.2010

(210) 21474

(220) 26.02.1960

(510) Priadze a nite.

7 (511) 23

(540) **COURTELLE**(732) **AKZO NOBEL UK LTD**, Oriol House, 16 Connaught Place, London W2 2ZB, GB;

(740) Rott, Růžička & Guttman, v. o. s., Bratislava, SK;

(111) **154 231**

(151) 22.04.1960

(156) 31.03.2000

(180) 31.03.2010

(210) 21777

(220) 31.03.1960

(510) Liečivá, drogy, farmaceutické prípravky humánne a veterinárne, organopreparáty, očkovacie látky, séra a výrobky z krvi, chemické výrobky pre lekárstvo, hygienu, farmáciu a vedu, prípravky baktericídne, fungicídne, insekticídne, dezinfekčné prípravky, prípravky proti nákaze, prípravky na konzervovanie, prostriedky na hubenie škodcov a ničenie rastlín, čistiace prostriedky, liečebné mydlá, prípravky posilňujúce a dietetické, náplasti.

7 (511) 1, 3, 5, 10, 32

(540) **FERRIDEXTRAN**(732) **SPOFA, a. s.**, Husinecká 11a, 130 00 Praha 3, CZ;(111) **154 484**

(151) 05.12.1960

(156) 22.11.2000

(180) 22.11.2010

- (210) 23390
 (220) 22.11.1960
 (510) Brúsne plátna, brúsne papiere, brúsne pásy, brúsne objímky a brúsne kotúče.

7 (511) 3

(540) **ELEK - TRO - CUT**

- (732) **Minnesota Mining & Manufacturing Company**, spoločnosť zriadená podľa zákonov štátu Delaware, 3M Center, 2501 Hudson Road, St. Paul, Minnesota, US;
 (740) Hörmannová Zuzana, Ing., Bratislava, SK;

(111) **154 485**

- (151) 05.12.1960
 (156) 22.11.2000
 (180) 22.11.2010
 (210) 23391
 (220) 22.11.1960
 (510) Brúsne plátna a brúsne papiere.

7 (511) 3

(540) **PRODUCTION**

- (732) **Minnesota Mining & Manufacturing Company**, spoločnosť zriadená podľa zákonov štátu Delaware, 3M Center, 2501 Hudson Road, St. Paul, Minnesota, US;
 (740) Hörmannová Zuzana, Ing., Bratislava, SK;

(111) **154 486**

- (151) 05.12.1960
 (156) 22.11.2000
 (180) 22.11.2010
 (210) 23392
 (220) 22.11.1960
 (510) Brúsne plátna a brúsne papiere.

7 (511) 3

(540) **IMPERIAL**

- (732) **Minnesota Mining & Manufacturing Company**, spoločnosť zriadená podľa zákonov štátu Delaware, 3M Center, 2501 Hudson Road, St. Paul, Minnesota, US;
 (740) Hörmannová Zuzana, Ing., Bratislava, SK;

(111) **154 527**

- (151) 22.02.1961
 (156) 31.01.2001
 (180) 31.01.2011
 (210) 23925
 (220) 31.01.1961
 (510) Chemické výrobky pre vedu, prípravky na konzervovanie. Čistiace prostriedky, zdravotnícke mydlá. Liečivá, drogy, farmaceutické prípravky humánne a zverolekárske, organopreparáty, očkovacie látky, séra a výrobky z krvi, chemické výrobky pre lekárstvo, hygienu, farmáciu, prípravky baktericídne, fungicídne, insekticídne, dezinfekčné prípravky, prípravky proti nákazám, prostriedky na ničenie buriny a na hubenie živočíšnych škodcov, prípravky posilňujúce a dietetické, diagnostiká, jedy, náplasti. Obväzový materiál pre chirurgiu.

7 (511) 1, 3, 5, 10

(540) **FYTOMIXIN**

- (732) **LEROS, spol. s r. o.**, U Národní galerie 470, 150 00 Praha 5 - Zbraslav, CZ;
 (740) Guniš Jaroslav, Mgr., Bratislava, SK;

(111) **154 552**

- (151) 06.03.1961
 (156) 30.11.2000
 (180) 30.11.2010
 (210) 23521
 (220) 30.11.1960
 (510) Lekárske nástroje.

7 (511) 10

(540)

Chirana -inox

- (732) **KOM INVEST, a. s.**, Nám. SNP 13, 811 06 Bratislava, SK;

(111) **159 439**

- (151) 09.12.1969
 (156) 16.09.1999
 (180) 16.09.2009
 (210) 43569
 (220) 16.09.1969
 (510) Zmiešavacie ventily, kondenzačné ventily, parné regulátory, poistné parné a vodné ventily, parné ventily a vodné ventily. Ručné elektrické spínače, reostaty, zosilňovače, transformátory, relé, elektromotory, elektrické obehové kúrenie s tepelným odporom a elektrickým vykurovacím telesom na riadenie obehu, fotóny, elektricky ovládané ventily a spínače, sledové elektrické spínače, vibrátory a ručne ovládané potenciometre reostatového typu. Ventily, spínače a potenciometre na riadenie teploty, tlaku, vlhkosti, času, hladiny a plameňa, termostatické regulačné a kontrolné spínače, pyrometre, tachometre, prístroje na registráciu operácií, teplomery, wattmetre, elektrické meracie a ukazovacie prístroje, najmä ampérmetre, ohmetre, prístroje na preskúšanie meradiel, meradlá časových strát, galvanometre reléového typu a galvanometre motorické, mostíky, odporové normály, galvanometre, fotoelektrické kolorimetre, magnetické permeametre, skúšobné skratové prístroje na vinutie cievok, kalibračné a skúšobné prístroje na presné meranie odporu a napätia a na špeciálne účely (napr.: meranie farieb, objemov plynu atď.), prietokomery, analyzátory plynu a samočinné signalizujúce prístroje na indikáciu určitých teplôt, tlaku a vákua, rýchlostí, tok kvapalín a podobných objemových veličín, prístroje na meranie energie žiarenia, elektrické prístroje na diaľkové meranie, transduktory, registračné zariadenie, oscilografy, fotografické prístroje a príslušenstvo vrátane kamier, objektívov, projektorov, bleskových výbojok, expozimetrov, filtrov, kontrolné, registračné a ukazovacie prístroje ovládané termočlánkami, registračné prístroje na skúšobné lety, prevodníky signálov vybavené snímačmi reagujúcimi na rýchlosť vzduchu, výšku režimu letu a/alebo polohu na uvádzanie do činnosti spínače, ventily, potenciometre alebo pod., snímacie sústavy vrátane

ne generátora signálov a prijímače odrazených signálov z generátora na určovanie polohy predmetov; gyroskopy a analyzátory elektrických obvodov, ako voltmetre a fotoelektrické snímače na mostíkové kontroly alebo elektrické obvody na skúšanie ich účinkovania. Zapaľovacie horáky, hradidlá ľahu teplého vzduchu a regulátory komínového ľahu.

7 (511) 7, 8, 9, 11

(540) **HONEYWELL**

(732) **HONEYWELL INC.**, spoločnosť organizovaná podľa zákonov štátu Delaware, Honeywell Plaza, Minneapolis, Minnesota, US;

(740) Bušová Eva, JUDr., Bratislava, SK;

(111) 159 577

(151) 20.02.1970

(156) 26.08.1999

(180) 26.08.2009

(210) 43524

(220) 26.08.1969

(510) Zmrazené cukrovinky, šerbety a prípravky na ich výrobu.

7 (511) 30

(540) **FANTA**

(732) **The Coca - Cola Company**, spoločnosť zriadená podľa zákonov štátu Delaware, 310 North Avenue, N.W., Atlanta, Georgia 30313, US;

(740) Juran Svetozár, JUDr., Bratislava, SK;

(111) 159 855

(151) 17.07.1970

(156) 08.06.2000

(180) 08.06.2010

(210) 44410

(220) 08.06.1970

(510) Cigarety.

7 (511) 34

(540) **ČÁRDA**

(732) **SLOVAK INTERNATIONAL TABAK, akciová spoločnosť S. I. T.**, Mlynské Nivy 54, 824 53 Bratislava, SK;

(111) 159 906

(151) 31.08.1970

(156) 06.07.2000

(180) 06.07.2010

(210) 44484

(220) 06.07.1970

(510) Chemické výrobky na priemyselné a vedecké účely, chemické výrobky určené pre fotografiu, poľnohospodárstvo, záhradníctvo a lesníctvo, umelé živice, plastické hmoty v surovom stave (v prášku, v pastách alebo v tekutom stave) pôdne hnojivá prírodné a umelé, hasiace prostriedky; prostriedky na kalenie a zváranie; chemické prostriedky na konzervovanie potravín; triesloviny; priemyselné spájadlá. Farby, laky, fermeže na priemyselné a umelecké použitie, textilné farby, prípravky na farbenie potravín a nápojov; farbivá antikoročné a impregnačné nátery; farbiarske prí-

pravky, moridlá, prírodné živice; kovové fólie a kovy v prášku na účely maliarske a dekoratívne. Pracie a bieliace prípravky, čistiace prípravky, mydlo, leštiace prípravky, odmasťovacie prípravky, výrobky kozmetické, voňavkárské vrátane éterických olejov, vodičky na vlasy, zubné pasty a prášky. Priemyselné oleje a tuky; mazadlá; prostriedky na viazanie prachu, palivá, čierne a hnedé uhlie, palivové drevo, oleje a pohonné látky, prostriedky na svietenie, sviečky, sviece, nočné lampičky a knôty. Stroje a obrábacie stroje (s výnimkou tých, ktoré sú zahrnuté v triede 9-12 a 16), motory; súkolesia a hnacie remene; poľnohospodárske stroje a liahne, maznice. Prístroje a nástroje na vedecké a laboratórne účely; prístroje a nástroje navigačné, prístroje a nástroje určené na prenášanie rozkazov, na meranie a prístroje všeobecne používané na riadenie lodí a lietadiel; prístroje a nástroje geodetické a prístroje a nástroje elektrické nezačlenené do iných tried; prístroje a nástroje na bezdrôtovú telegrafiu, prístroje fotografické, kinematografické, optické vrátane premietačov obrazu a zväčšovacích prístrojov; prístroje a nástroje na váženie a meranie, prístroje a nástroje signalizačné vrátane signálnych píšťaličiek; prístroje a nástroje určené na kontrolné účely; prístroje a nástroje na účely záchranné a učebné; automaty uvádzané do činnosti vhođením mince alebo známky, prístroje na záznam a reprodukciu hovoreného slova, zapisovacie pokladnice a počítaacie stroje vrátane kancelárskych a dierovacích strojov, hasiace prístroje; špeciálne puzdrá na prístroje a nástroje, ktoré sú zaradené v tejto triede. Elektromechanické a elektrotermické prístroje a zariadenia. Elektrotermické nástroje a prístroje: ručné elektrické zväračky, žehličky a pod., elektrické prístroje a zariadenia; elektricky vykurované podušky, elektricky vykurované odevy a súčasti odevov, elektrické ohrievače nôh, elektrické zapaľovače atď., elektromechanické zariadenia na domáce účely určené na čistenie: elektrické vysávače prachu, leštičky parkiet a pod. Osvetľovacie a vykurovacie zariadenie na výrobu pary; zariadenie na varenie, chladenie, vetranie vrátane klimatizačných zariadení alebo zariadení na úpravu vzduchu, zariadenie na rozvod vody a zariadenia zdravotnícke. Pozemné vozidlá; motory do pozemných vozidiel, poháňacie súkolesia a hnacie remene do pozemných vozidiel; zariadenia na leteckú, lodnú a pozemnú dopravu.

7 (511) 1, 2, 3, 4, 7, 9, 11, 12

(540) **ROTUNDA**

(732) **FORD MOTOR COMPANY**, spoločnosť organizovaná a existujúca podľa zákonov štátu Delaware, The American Road, Dearborn, Michigan 48121, US;

(740) Bušová Eva, JUDr., Bratislava, SK;

(111) 160 148

(151) 09.02.1971

(156) 16.11.2000

(180) 16.11.2010

(210) 44832

(220) 16.11.1970

(510) Tuhý prášok - mejkap.
7 (511) 3
(540) **LOVE - PAT**
(732) **Revlon Consumer Products Corporation**, spoločnosť zriadená podľa zákonov štátu Delaware, 625 Madison Avenue, New York, New York 10022, US;
(740) Tomeš Pavol, Ing., Bratislava, SK;

(111) **160 188**
(151) 24.02.1971
(156) 23.11.2000
(180) 23.11.2010
(210) 44871
(220) 23.11.1970
(510) Fotografické chemikálie, fotografický citlivý materiál, fotografické filmy, fotografické dosky a fotografické kopirovacie papiere.
7 (511) 1, 16
(540)

FUJICHROME

(732) **FUJI PHOTO FILM CO., LTD.**, No. 210, Nakanuma, Minami, Ashigara-shi, Kanagawa, JP;
(740) Bušová Eva, JUDr., Bratislava, SK;

(111) **160 221**
(151) 15.03.1971
(156) 16.11.2000
(180) 16.11.2010
(210) 44828
(220) 16.11.1970
(510) Lak na nechty, rúže, rúže na tvár, tekutý prášok na tvár, mejkap, mejkap na tvár a krémový mejkap, nemedicínálne lotióny na použitie na pleť.
7 (511) 3

TOUCH AND GLOW

(732) **Revlon Consumer Products Corporation**, spoločnosť zriadená podľa zákonov štátu Delaware, 625 Madison Avenue, New York, New York 10022, US;
(740) Tomeš Pavol, Ing., Bratislava, SK;

(111) **160 223**
(151) 15.03.1971
(156) 16.11.2000
(180) 16.11.2010
(210) 44833
(220) 16.11.1970
(510) Skrášľujúce pleťové krémy.
7 (511) 3

ULTIMA

(732) **Revlon Consumer Products Corporation**, spoločnosť zriadená podľa zákonov štátu Delaware, 625 Madison Avenue, New York, New York 10022, US;
(740) Tomeš Pavol, Ing., Bratislava, SK;

(111) **160 224**
(151) 15.03.1971
(156) 16.11.2000
(180) 16.11.2010
(210) 45003
(220) 16.11.1970
(510) Lak na nechty, rúže, maskara, tekutý mejkap.
7 (511) 3

ULTIMA

(732) **Revlon Consumer Products Corporation**, spoločnosť zriadená podľa zákonov štátu Delaware, 625 Madison Avenue, New York, New York 10022, US;
(740) Tomeš Pavol, Ing., Bratislava, SK;

(111) **160 249**
(151) 02.04.1971
(156) 26.06.2000
(180) 26.06.2010
(210) 44470
(220) 26.06.1970
(510) Lieky, laboratórne reagenty, chemické výrobky na liečebné účely a na zdravotnú starostlivosť, farmaceutické drogy a dezinfekčné prostriedky.
7 (511) 5

GOEDECKE

(732) **Gödecke Aktiengesellschaft**, Salzuffer 16, D-10587 Berlin, DE;
(740) Rott, Růžička & Guttman, v. o. s., Bratislava, SK;

(111) **160 286**
(151) 28.04.1971
(156) 16.11.2000
(180) 16.11.2010
(210) 44835
(220) 16.11.1970
(510) Polotrvanlivé farbiace vlasové prostriedky.
7 (511) 3

COLORSILK

(732) **Revlon Consumer Products Corporation**, spoločnosť zriadená podľa zákonov štátu Delaware, 625 Madison Avenue, New York, New York 10022, US;
(740) Tomeš Pavol, Ing., Bratislava, SK;

(111) **160 315**
(151) 15.05.1971
(156) 16.11.2000
(180) 16.11.2010
(210) 44836
(220) 16.11.1970
(510) Pleťové krémy.
7 (511) 3

ETERNA 27

(732) **Revlon Consumer Products Corporation**, spoločnosť zriadená podľa zákonov štátu Delaware, 625 Madison Avenue, New York, New York 10022, US;

(740) Tomeš Pavol, Ing., Bratislava, SK;

(111) **160 419**

(151) 13.07.1971

(156) 18.12.2000

(180) 18.12.2010

(210) 44933

(220) 18.12.1970

(510) Ľanové vlákno a kúdel', ľanové, polol'ánové a bavlnené tkaniny: matracoviny a roletoviny, ležadloviny, chrániče kobercov, technické ľanové tkaniny, ďalej ľanové a bavlnené kusové výrobky: utierky, uteráky, obrusy, úsporné prestierania, posteľná bielizeň, dekoračné tkaniny, plachtoviny, sedlárske a rezné plátno, filtračné plátno, povlakoviny, šatovky, netkané textilie, netkané textilie zo syntetických vlákien.

7 (511) 21, 22, 23, 24

(540)



(732) **Tatraľan, a. s.**, Michalská 18, 060 01 Kežmarok, SK;

(111) **160 422**

(151) 13.07.1971

(156) 16.11.2000

(180) 16.11.2010

(210) 44827

(220) 16.11.1970

(510) Kolínska voda.

7 (511) 3

(540) **THAT MAN**

(732) **Revlon Consumer Products Corporation**, spoločnosť zriadená podľa zákonov štátu Delaware, 625 Madison Avenue, New York, New York 10022, US;

(740) Tomeš Pavol, Ing., Bratislava, SK;

(111) **160 425**

(151) 13.07.1971

(156) 23.11.2000

(180) 23.11.2010

(210) 44868

(220) 23.11.1970

(510) Odevné výrobky vrátane obuvi.

7 (511) 25

(540)

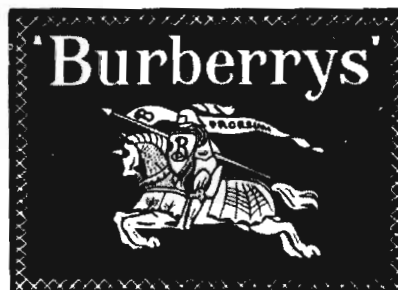

(732) **Burberry Limited**, 18-22 Haymarket, Londýn SW1Y 4DQ, GB;

(740) Bachratá Magdaléna, Mgr., Bratislava, SK;

(111) **160 542**

(151) 05.11.1971

(156) 16.11.2000

(180) 16.11.2010

(210) 44826

(220) 16.11.1970

(510) Analgetické prípravky.

7 (511) 5

(540) **DISPRIL**

(732) **RECKITT & COLMAN (OVERSEAS) Limited**, Dansom Lane, Hull, HU8 7DS, GB;

(740) Žovicová Viera, Mgr., Bratislava, SK;

(111) **160 622**

(151) 08.12.1971

(156) 22.12.2000

(180) 22.12.2010

(210) 44941

(220) 22.12.1970

(510) Mydlá na čistiace účely a mydlové zmesi na čistenie dokončených povrchov.

7 (511) 3

(540) **MAGNUS**

(732) **HENKEL KOMMANDITGESELLSCHAFT AUF AKTIEN**, Düsseldorf, DE;

(740) Fajnorová Mária, Ing., Bratislava, SK;

(111) **161 223**

(151) 21.02.1973

(156) 03.11.2000

(180) 03.11.2010

(210) 44800

(220) 03.11.1970

(510) Poťahy z plastických hmôt na obalové účely.

7 (511) 17

(540)



(732) **KUREHA KAGAKU KOGYO KABUSHIKI KAISHA**, 1-9-11 Nihonbashi Horidome-cho, Chuo-ku, Tokyo 103, JP;
(740) Fajnorová Mária, Ing., Bratislava, SK;

(111) **164 405**
(151) 12.05.1980
(156) 28.09.1999
(180) 28.09.2009
(210) 51321
(220) 28.09.1979
(510) Farmaceutické výrobky.

7 (511) 5

(540) **ANTOPAR**

(732) **LEK, tovarna farmacevtskih in kemičnih izdelkov, d. d.**, Verovškova 57, SI - 1526 Ljubljana, SI;
(740) Bezák Marián, Ing., Bratislava, SK;

(111) **164 484**
(151) 05.08.1980
(156) 04.03.2000
(180) 04.03.2010
(210) 51565
(220) 04.03.1980
(510) Kosmetické prípravky, najmä pleťové vody a parfúmy, slnečné okuliare, bižutéria, najmä príviesky na náhrdelníky a pracky na opasky, dáždňiky, kabelky a peňaženky, pánske a dámske džinsy, košele, svetre a kazajky, šály, topánky, črievice, kožuchy, bielizeň a detské odevy.

7 (511) 3, 9, 14, 18, 25

(540) **JORDACHE**

(732) **Jordache Enterprises, Inc.**, spoločnosť zriadená podľa zákonov štátu New York, New York, US;
(740) Guniš Jaroslav, Mgr., Bratislava, SK;

(111) **164 527**
(151) 29.09.1980
(156) 24.03.2000
(180) 24.03.2010
(210) 51596
(220) 24.03.1980
(510) Výrobky farmaceutické, zverolekárske a zdravotnícke; výrobky dietetické pre deti a chorých; náplasti, obväzový materiál, hmoty určené na plombovanie zubov a na odtlačky zubov; dezinfekčné prostriedky; prostriedky na hubenie rastlinných a živočíšnych škodcov, antiparazitné látky.

7 (511) 5

(540) **IVOMEK**

(732) **Merial LLC**, 2100 Ronson Road, Iselin, New Jersey 08830-3077, US;
(740) Bušová Eva, JUDr., Bratislava, SK;

(111) **164 596**
(151) 28.11.1980
(156) 03.11.2000
(180) 03.11.2010
(210) 51958

(220) 03.11.1980
(510) Výrobky chemické pre zdravotnícky priemysel; umelé a syntetické živice; chemikálie na konzervovanie potravín, výrobky kozmetické, éterické oleje; zdravotnícke mydlá, vodičky na umývanie vlasov, prostriedky na čistenie zubov. Výrobky farmaceutické, veterinárne a zdravotnícke; liečivá pre ľudí a zvieratá; medikované krmné prípravky; vitamínové a liečebné prísady do krmív, výrobky dietetické pre deti a chorých; náplasti, materiál na obvazy; dezinfekčné prostriedky; prostriedky na ničenie buriny a škodlivých zvierat; medicínálne nápoje; sirupy na farmaceutické účely.

7 (511) 1, 3, 5

(540) **NIT-RET SPOFA**

(732) **SLOVAKOFARMA, a. s.**, Železničná 12, 920 27 Hlohovec, SK;
(740) Rott, Růžička & Guttman, v. o. s., Bratislava, SK;

(111) **164 734**
(151) 03.04.1981
(156) 27.06.2000
(180) 27.06.2010
(210) 51793
(220) 27.06.1980
(510) Výrobky farmaceutické, zverolekárske a zdravotnícke; výrobky dietetické pre deti a chorých; náplasti, obväzový materiál, hmoty určené na plombovanie zubov a na odtlačky zubov; dezinfekčné prostriedky; prostriedky na hubenie rastlinných a živočíšnych škodcov, antiparazitné látky.

7 (511) 5

(540) **EQVALAN**

(732) **Merial LLC**, 2100 Ronson Road, Iselin, New Jersey 08830-3077, US;
(740) Bušová Eva, JUDr., Bratislava, SK;

(111) **164 810**
(151) 09.06.1981
(156) 22.10.2000
(180) 22.10.2010
(210) 51942
(220) 22.10.1980
(510) Prázdne želatínové puzdrá na farmaceutické účely.

7 (511) 5

(540) **POSILOK**

(732) **SHIONOGI EUROPE B. V.**, Emmaplein 5, 1075 AW Amsterdam, NL;
(740) Rott, Růžička & Guttman, v. o. s., Bratislava, SK;

(111) **164 854**
(151) 20.07.1981
(156) 14.11.2000
(180) 14.11.2010
(210) 52005
(220) 14.11.1980
(510) Ochranné prípravky proti hrdzi, farby, fermeže, laky. Čistiace a leštiace prostriedky. Tlačoviny,

príručky, periodiká, knihy, papier, výchovné a učebné materiály (iné ako prístroje), tlačiarenské typy a štočky. Služby propagačné a služby obchodu. Údržba a oprava vozidiel, služby na ochranu proti hrdzi na vozidlách.

7 (511) 2, 3, 16, 35, 37

(540) **DINITROL**

(732) DINOL AB, Hässleholm, SE;

(740) Žovicová Viera, Mgr., Bratislava, SK;

(111) **164 920**

(151) 14.09.1981

(156) 11.12.2000

(180) 11.12.2010

(210) 52057

(220) 11.12.1980

(510) Výrobky farmaceutické, zverolekárske a zdravotnícke, výrobky diietické pre deti a chorých, náplastí, obväzový materiál, hmoty určené na plombovanie zubov a na odtlačky zubov, dezinfekčné prostriedky, prostriedky na hubenie rastlinných a živočíšnych škodcov, antiparazitné látky a zvlášť liečivá a farmaceutické výrobky.

7 (511) 5

(540)

IsoMack Retard

(732) **Heinrich Mack Nachf. GmbH & Co. KG**, Heinrich - Mack - Strasse 35, D-89257 Illertissen, DE;

(740) Bušová Eva, JUDr., Bratislava, SK;

(111) **167 966**

(151) 09.10.1990

(156) 13.03.2000

(180) 13.03.2010

(210) 57113

(220) 13.03.1990

(510) Celulóza a buničina, chemické výrobky na priemyselné účely v triede 1, mazadlá, prostriedky na viazanie prachu, palivá v triede 4, farmaceutické výrobky v triede 5, vanilka používaná do cukrárskych výrobkov v triede 30.

7 (511) 1, 4, 5, 30

(540) **RAYONIER**

(732) **RAYONIER, INC.**, Stamford, Connecticut, US;

(740) Čechvalová Dagmar, Bratislava, SK;

(111) **168 045**

(151) 14.11.1990

(156) 16.03.2000

(180) 16.03.2010

(210) 57150

(220) 16.03.1990

(510) Gynekologické prípravky.

7 (511) 5

(540) **LUTALYSE**

(732) **Pharmacia & Upjohn S. A.**, 52 route d'Esch, L-1470 Luxembourg, LU;

(740) Bezák Marián, Ing., Bratislava, SK;

(111) **168 309**

(151) 15.05.1991

(156) 23.04.2000

(180) 23.04.2010

(210) 57365

(220) 23.04.1990

(510) Požičiavanie vozidiel a ich prenájom formou lízingu.

7 (511) 39

(540) **ALAMO**

(732) **Alamo Rent-A-Car**, spoločnosť zriadená podľa zákonov štátu Florida, Fort Lauderdale, Florida, US;

(740) Patentservis Bratislava, a. s., Bratislava, SK;

(111) **168 478**

(151) 27.08.1991

(156) 21.09.2000

(180) 21.09.2010

(210) 58676

(220) 21.09.1990

(450) 07.12.1994

(510) Kozmetika a kozmetické výrobky, lak na nechty, prípravky na odstraňovanie laku na nechty, toaletné prípravky a výrobky, zubné a vlasové prípravky, voňavky, mydlá.

7 (511) 3

(540) **MARY QUANT A. M.**

(732) **Mary Quant Cosmetics Japan Ltd.**, Aoyama Taiyo Bldg., 1-7-6, Shibuya, Shibuya-ku, Tokyo, JP;

(740) Bušová Eva, JUDr., Bratislava, SK;

(111) **168 521**

(151) 15.08.1991

(156) 20.04.2000

(180) 20.04.2010

(210) 57349

(220) 20.04.1990

(510) Chemické výrobky na priemyselné použitie, chemické prípravky na výrobu náterových farieb, kovy a ich zlúčeniny obsiahnuté v triede 1, soli kovy, železité sludy, bauxity.

7 (511) 1, 17

(540) **MICOFER**

(732) **Miox Limited**, St. Edmunds House, Lower Baxter Street, Bury St. Edmunds, Suffolk IP33 1ET, GB;

(740) Bušová Eva, JUDr., Bratislava, SK;

(111) **168 555**

(151) 28.08.1991

(156) 02.07.2000

(180) 02.07.2010

(210) 57896

(220) 02.07.1990

(510) Počítače a programy na počítače, knihy, príručky a tlačoviny, najmä vo vzťahu k počítačom a programom na počítače, zostavovanie a vývoj softvéru na počítače, profesionálne, technické a poradenské služby v odbore počítačovej techniky a softvéru, licenčné služby a služby prenájmu, služby v odbore údržby a organizácia počítačovej techniky a softvéru.

7 (511) 9, 16, 42

(540) **ORACLE**

(732) **Oracle Corporation**, spoločnosť zriadená podľa zákonov štátu Delaware, 500 Oracle Parkway, Redwood City, California 94065, US;

(740) Bušová Eva, JUDr., Bratislava, SK;

(111) **168 556**

(151) 28.08.1991

(156) 13.07.2000

(180) 13.07.2010

(210) 58008

(220) 13.07.1990

(310) AM 810/90

(320) 16.02.1990

(330) AT

(510) Vysielacie, prenášacie, prijímacie a zosilňovacie prístroje na elektronické prenášanie signálov.

7 (511) 9

(540) **SPIRIT**

(732) **Schrack BusinessCom AG**, Altmannsdorfer Strasse 89, A-1120 Wien, AT;

(740) Bušová Eva, JUDr., Bratislava, SK;

(111) **168 788**

(151) 25.10.1991

(156) 17.07.2000

(180) 17.07.2010

(210) 58036

(220) 17.07.1990

(510) Odevy, obuv, pokrývky hlavy, bielizeň, šľapky, topánky.

7 (511) 25

(540) **GILDA MARX**

(732) **GILDA MARX, Inc.**, spoločnosť zriadená podľa zákonov štátu California, Los Angeles, California, US;

(740) Patentservis Bratislava, a. s., Bratislava, SK;

(111) **168 827**

(151) 12.11.1991

(156) 27.09.2000

(180) 27.09.2010

(210) 58767

(220) 27.09.1990

(510) Umelé sladidlá.

7 (511) 1

(540) **SUALIN**

(732) **SPOLANA, a. s.**, 277 11 Neratovice, CZ;

(740) Obertáš Július, Ing., Bratislava, SK;

(111) **168 878**

(151) 14.11.1991

(156) 21.08.2000

(180) 21.08.2010

(210) 58364

(220) 21.08.1990

(510) Odevy najmä ozdobené, kabáty, saká, obuv, čizmy, klobúky.

7 (511) 25

(540) **AVIREX**

(732) **AVIREX (EUROPE) LIMITED**, Athinon and Anexartisias Corner, Nora Court - Office 303, Limassol, CY;

(740) Patentservis Bratislava, a. s., Bratislava, SK;

(111) **168 901**

(151) 18.11.1991

(156) 23.10.2000

(180) 23.10.2010

(210) 59051

(220) 23.10.1990

(510) Káva, čaj, kakao, cukor, ryža a ryžové výrobky, kávové náhradky, obilniny a obilné prípravky, chlieb, sušienky, koláče, torty a cukrárske výrobky, bonbóny, bonbónové tyčinky, müsli tyčinky, čokoláda a čokoládové výrobky, tekutá čokoláda, nelekárske bonbóny, mrazené lízanky, zmrzliny a mrazené sladkosti, nápoje v prášku, detské výživy, potraviny a suroviny na prípravu hotových jedál a omáčok, pokiaľ sú zaradené v tejto triede, minerálne a šumivé vody a iné nealkoholické nápoje, ovocné nápoje a ovocné šťavy, sirupy a iné prípravky na prípravu nápojov.

7 (511) 30

(540) **MALTESERS**

(732) **MARS Incorporated**, spoločnosť zriadená podľa zákonov štátu Delaware, McLean, Virginia, US;

(740) Fajnorová Mária, Ing., Bratislava, SK;

(111) **168 903**

(151) 18.11.1991

(156) 23.10.2000

(180) 23.10.2010

(210) 59050

(220) 23.10.1990

(450) 11.10.1995

(510) Káva, čaj, kakao, cukor, ryža a ryžové výrobky, kávové náhradky, obilniny a obilné prípravky, chlieb, sušienky, koláče, torty a cukrárske výrobky, bonbóny, bonbónové tyčinky, müsli tyčinky, čokoláda a čokoládové výrobky, tekutá čokoláda, nelekárske bonbóny, mrazené lízanky, zmrzliny a mrazené sladkosti, nápoje v prášku, detské výživy, potraviny a suroviny na prípravu hotových jedál a omáčok, pokiaľ sú zaradené v tejto triede, minerálne a šumivé vody a iné nealkoholické nápoje, ovocné nápoje a ovocné šťavy, sirupy a iné prípravky na prípravu nápojov.

7 (511) 30

(540) **OPAL**

- (732) **Mars Incorporated**, spoločnosť zriadená podľa zákonov štátu Delaware, McLean, Virginia, US;
 (740) Fajnorová Mária, Ing., Bratislava, SK;

(111) **168 955**

(151) 09.12.1991

(156) 16.11.2000

(180) 16.11.2010

(210) 59370

(220) 16.11.1990

(450) 07.12.1994

(510) Pokrmý a nápoje pre deti a chorých, diétne pokrmy a nápoje, pokrmy a nápoje pre osoby so zvláštnou diétou a nízkokalorickou diétou. Mäso, ryby, hydina, zverina, mäsové výťažky, zavárané, sušené, varené, mrazené alebo podobne spracované ovocie a zelenina, ovocné želé a džemy, vajcia, syry, mlieko a mliečne výrobky, jedlé oleje a tuky, konzervovaná a nakladaná zelenina, polevy na šaláty, majonézy, majonézy s nakladanou zeleninou, pokrmy a nápoje vyrobené z uvedených výrobkov. Káva, čaj, kakao, čokoláda, cukor, ryža, tapioka, ságo, kávové náhradky, múka a prípravky zo zrn, chlieb, biskvity, koláče, torty a cukrovinky, zmrzliny, pudinky, sladké pečivo (k čaju), med, sirupy, kvasnice, prášky do pečiva, soľ, horčica, čierne korenie, ocot, kečupy, omáčky, korenie, nápoje z kaka, čokolády a čaju, prísady zo zmesí korenia, sendviče, pizza, pokrmy a nápoje vyrobené z uvedených výrobkov. Poľnohospodárske, záhradnícke a lesné produkty a semená neobšiahnuté v iných triedach, živé zvieratá, čerstvé ovocie a zelenina, semená, živé rastliny a kvetiny, krmivá pre dobytok, slad. Pivá ľahké aj ležiaky, minerálne vody, sódočky a ďalšie nealkoholické nápoje, ovocné šťavy, zeleninové šťavy, ovocné výťažky, limonády, zmrzliny, sirupy, výťažky, prášky, esencie, koncentráty a podobné prípravky na prípravu nápojov.

7 (511) 5, 29, 30, 31, 32

(540) **HEINZ**

(732) **H. J. Heinz Company**, spoločnosť zriadená podľa zákonov štátu Pennsylvania, 1062 Progress Street, Pittsburgh, Pennsylvania 15212, US;

(740) Žovicová Viera, Mgr., Bratislava, SK;

(111) **168 972**

(151) 10.12.1991

(156) 26.07.2000

(180) 26.07.2010

(210) 58140

(220) 26.07.1990

(510) Chemické výrobky na priemyselné a vedecké účely, ďalej chemické výrobky určené pre fotografiu, poľnohospodárstvo, záhradníctvo a lesníctvo, umelé živice, plastické hmoty v surovom stave (v prášku, v pastách alebo v tekutom stave), pôdne hnojivá prírodné a priemyselné, hasiace prostriedky, prostriedky na kalenie a zváranie, chemické prostriedky na konzervovanie potravín, trieslovinny, priemyselné spájadlá, obyčajné kovy v surovom stave a ich zliatiny, kotvy, nákovy, zvony, stavebný materiál z valcovaného a liateho kovu,

koľajnice a iný kovový materiál určený na železničné účely, reťaze (s výnimkou hnacích reťazí do vozidiel), kovové káble a drôty (s výnimkou drôtov na elektrotechnické účely), zámočnicke výrobky, kovové rúry, nedobytné pokladnice a schránky, oceľové guľôčky, podkovy, klinčeky a skrutky, iné kovové výrobky, ktoré nie sú obsiahnuté v iných triedach, rudy, stroje a obrábacie stroje (s výnimkou tých, ktoré sú zahrnuté v triedach 9 - 12 a 16), motory, súkolesia a hnacie remene, poľnohospodárske stroje a liahne, maznice, papier a výrobky z papiera, lepenka a kartonážne výrobky, tlačoviny, časopisy, periodiká, knihy, tovar knihársky, fotografie, písacie potreby, kancelárske lepidlá, potreby pre umelcov, štetce, písacie stroje a kancelárske potreby s výnimkou nábytku, učebné a školské potreby a pomôcky, hracie karty, tlačiacie písmená, štoky.

7 (511) 1, 6, 7, 16

(540) **BOSTITCH**

(732) **The Stanley Works**, spoločnosť zriadená podľa zákonov štátu Connecticut, New Britain, Connecticut, US;

(740) Fajnorová Mária, Ing., Bratislava, SK;

(111) **169 013**

(151) 20.12.1991

(156) 17.09.2000

(180) 17.09.2010

(210) 58613

(220) 17.09.1990

(450) 07.12.1994

(510) Stroje, zariadenia a stavebné celky najmä na čistenie a úpravu odpadových vôd, služby v obchodných, licenčných a kooperačných oblastiach.

7 (511) 7, 11, 35

(540)



(732) **ECOFLUID GROUP, s. r. o., Brno**, Pavlíkova 5, 602 00 Brno, CZ;

(740) Rott, Růžička & Guttmann, v. o. s., Bratislava, SK;

(111) **169 026**

(151) 20.12.1991

(156) 02.11.2000

(180) 02.11.2010

(210) 59238

(220) 02.11.1990

(510) Farby, laky, fermeže na priemyselné aj umelecké použitie, textilné farby, prípravky na farbenie potravín a nápojov, farbivá, antikoročné a impregnačné nátery, farbárske prípravky, moridlá, prírodné živice, kovové fólie a kovy v prášku na účely maliarske a dekoračné.

7 (511) 2

(540)



(732) Kansai Paint Co., Ltd., 33-1, Kanzaki-cho, Amagasaki, Hyogo, JP;
(740) Bušová Eva, JUDr., Bratislava, SK;

(111) 169 027

(151) 20.12.1991
(156) 13.11.2000
(180) 13.11.2010
(210) 59321
(220) 13.11.1990

(510) Výrobky farmaceutické, zverolekárske a zdravotnícke, výrobky dietetické pre deti a chorých, náplasti, obväzový materiál, hmoty určené na plombovanie zubov a na odtlačky zubov, dezinfekčné prostriedky, prostriedky na ničenie rastlinných škodcov, antiparazitné látky.

7 (511) 5

(540) **BONEFOS**

(732) LEIRAS OY, Pansiontie 47, FIN - 20210 Turku, FI;
(740) Patentservis Bratislava, a. s., Bratislava, SK;

(111) 169 028

(151) 20.12.1991
(156) 15.11.2000
(180) 15.11.2010
(210) 59334
(220) 15.11.1990
(510) Obuv.

7 (511) 25

(540)



(732) Wolverine World Wide, Inc., spoločnosť zriadená podľa zákonov štátu Delaware, Rockford, Michigan, US;
(740) Patentservis Bratislava, a. s., Bratislava, SK;

(111) 169 061

(151) 23.12.1991
(156) 05.10.2000
(180) 05.10.2010
(210) 58826
(220) 05.10.1990

(510) Stavebno-chemické pomocné prostriedky; stavebné materiály, spájadlá, hotové omietky a maltové zmesi, vápenný hydrát.

7 (511) 1, 19

(540)



(732) WOPFINGER STEIN- UND KALKWERKE SCHMID AND CO., Wopfing, AT;
(740) Hörmannová Zuzana, Ing., Bratislava, SK;

(111) 169 165

(151) 20.01.1992
(156) 30.11.2000
(180) 30.11.2010
(210) 59522
(220) 30.11.1990
(510) Vína, liehoviny, likéry.

7 (511) 33

(540)



(732) Vinimpex EAD, Lavele Str. 19, Sofia, BG;
(740) Rott, Růžička & Guttman, v. o. s., Bratislava, SK;

(111) 169 166

(151) 20.01.1992
(156) 30.11.2000
(180) 30.11.2010
(210) 59523
(220) 30.11.1990
(510) Vína, liehoviny, likéry.

7 (511) 33

(540)



(732) Vinimpex EAD, Lavele Str. 19, Sofia, BG;
(740) Rott, Růžička & Guttman, v. o. s., Bratislava, SK;

(111) 169 167

(151) 20.01.1992
(156) 30.11.2000
(180) 30.11.2010
(210) 59524
(220) 30.11.1990
(510) Vína, liehoviny, likéry.

7 (511) 33

(540)



(732) Vinimpex EAD, Lavele Str. 19, Sofia, BG;
(740) Rott, Růžička & Guttman, v. o. s., Bratislava, SK;

(111) 169 168

(151) 20.01.1992
(156) 11.12.2000
(180) 11.12.2010
(210) 59628
(220) 11.12.1990

(450) 14.09.1995

(510) Konzervované, mrazené, sušené, varené alebo hotové ovocie, zelenina a zemiaky, plnky do pekárskejších a cukrárskejších výrobkov, čerstvé mrazené alebo konzervované mäso, ryby, hydina a zverina, morské ryby, múka, obilné výrobky určené na ľudskú spotrebu, ryža na varenie vo vreckách a predvarená alebo sušená ryža, cesto na výrobu talianskych cestovín, korenie alebo sušené bylinky, hotové jedlá alebo polotovary jedál pozostávajúce z uvedených výrobkov, mlieko, mliečne výrobky, najmä maslo, syry, smotana, jogurty, kyslé mliečne výrobky, cmar, kefiry, mliečne koktaily, ako aj iné mliečne nápoje, hotové potraviny pre dospelých pripravované z látok obsahujúcich bielkoviny a určené na prísady do jedál vo forme kúskov, zrn alebo práškov, marmeláda, džem, nakladaná zelenina, jedlé oleje a tuky, prášky do pečiva, čaj, káva, kávové náhradky, kakao, nápoje z čokolády, čajové, kávové, kakaové a čokoládové koncentráty (tekuté alebo sušené) ako hotové nápoje, ako aj vo vreckách, určené na predaj v predávajúcich automatoch, sirupy, melasa, cukor, med, chuťové omáčky vrátane nálevov na šaláty, zmrzlina, zmrzlínové výrobky, mrazené cukrovinky, chlieb, koláče, sušienky, cukrárske pečivo, cukrovinky, čokoláda, čokoládové výrobky, plnky do pečiva a občerstvenie zhotovené z uvedených výrobkov, občerstvenie a desiate medzi jedlami pozostávajúce priamo z obilnín, ryže, zemiakov, cesta, mäsa, rýb, hydiny, zeleniny, syrov, čokolády, kakaa a cukrárskejších výrobkov, čerstvé ovocie a zelenina, zemiaky, tiež vákuovo balené, minerálky, sódočky a iné nealkoholické nápoje, ovocné nápoje a ovocné šťavy, sirupy a iné prípravky na výrobu nápojov.

7 (511) 29, 30, 31, 32

(540)



(732) **MARS INC.**, spoločnosť zriadená podľa zákonov štátu Delaware, 6885 Elm Street, McLean, Virginia 22101-3883, US;

(740) Fajnorová Mária, Ing., Bratislava, SK;

(111) 169 170

(151) 23.01.1992

(156) 19.10.2000

(180) 19.10.2010

(210) 59378

(220) 19.10.1990

(450) 09.04.1997

(510) Výrobky kozmetické, prostriedky na umývanie vlasov a na starostlivosť o telo.

7 (511) 3

(540) **EXTRAFYT**

(732) **SLOVAKOFARMA, a. s.**, Železničná 12, 920 27 Hlohovec, SK;

(740) Rott, Růžička & Gurummann, v. o. s., Bratislava, SK;

(111) 169 171

(151) 29.01.1992

(156) 20.11.2000

(180) 20.11.2010

(210) 59392

(220) 20.11.1990

(510) Káva, čaj, kakao, cukor, ryža, tapioka, ságo, kávové náhradky, múka a obilné výrobky určené na ľudskú výživu, napríklad ovsené vločky a pod., nápoje z kávy, kakaa alebo čokolády, chlieb, sucháre a sušienky, koláče, jemné pečivo a cukrovinky, zmrzlina, med, sirup z melasy, kvasnice, prášky do pečiva, soľ, horčica, čierne korenie, chuťové omáčky, korenie, ľad, ocot.

7 (511) 30

(540) **SNOOPY**

(732) **United Feature Syndicate, Inc.**, spoločnosť zriadená podľa zákonov štátu New York, 200 Madison Avenue, 4 th Floor, New York, New York 10016, US;

(740) Bušová Eva, JUDr., Bratislava, SK;

(111) 169 172

(151) 23.01.1992

(156) 22.11.2000

(180) 22.11.2010

(210) 59410

(220) 22.11.1990

(510) Čistiace, leštiace, pracie a brúsne prípravky, mydlá, voňavkárské výrobky, kozmetické výrobky, toaletné prípravky neobsahujúce liečivá, prípravky na starostlivosť o pokožku a telo neobsahujúce liečivá, silice, vlasové prípravky, vlasové voľy, šampóny, antiperspiračné prípravky, dezodoranty na osobné použitie, depilačné prípravky, prípravky na ústnu hygienu. Farmaceutické a medicínske prípravky a látky, toaletné prípravky obsahujúce liečivá, prípravky na starostlivosť o pokožku a telo a na osobnú hygienu obsahujúce liečivá, vitamínové a minerálne prípravky a látky.

7 (511) 3, 5

(540) **JAFRA**

(732) **CDRJ North Atlantic (Lux) Sarl**, 10, rue Antoine Jans, 1820 Luxembourg, LU;

(740) Čechvalová Dagmar, Bratislava, SK;

(111) 169 174

(151) 23.01.1992

(156) 26.11.2000

(180) 26.11.2010

(210) 59453

(220) 26.11.1990

(510) Elektrické, meracie, signalizačné, kontrolné prístroje a nástroje, prístroje na záznam, prenos alebo reprodukciu zvuku alebo obrazu, magnetické nosiče dát, zvukové a optické prístroje a nástroje, telekomunikačné prístroje a nástroje, počítače, počítačové periférne zariadenia a počítačové programy na všeobecné použitie; vozidlá, zariadenia na leteckú, lodnú a pozemnú dopravu.

7 (511) 9, 12

(540) **XANAVI**

(732) **KABUSHIKI KAISHA XANAVI INFORMATICS** (d. b. a. **XANAVI INFORMATICS CORPORATION**), 6-35, Hironodai 2-chome, Zama-schi, Kanagawa, JP;

(740) Bušová Eva, JUDr., Bratislava, SK;

(111) 169 175
(151) 23.01.1992
(156) 26.11.2000
(180) 26.11.2010
(210) 59454
(220) 26.11.1990

(510) Elektrické, meracie, signalizačné, kontrolné prístroje a nástroje, prístroje na záznam, prenos alebo reprodukciu zvuku alebo obrazu, magnetické nosiče dát, zvukové a optické prístroje a nástroje, telekomunikačné prístroje a nástroje, počítače, počítačové periférne zariadenia a počítačové programy na všeobecné použitie; vozidlá, zariadenia na leteckú, lodnú a pozemnú dopravu.

7 (511) 9, 12

(540) **XANAVI INFORMATICS**

(732) **KABUSHIKI KAISHA XANAVI INFORMATICS** (d. b. a. **XANAVI INFORMATICS CORPORATION**), 6-35, Hironodai 2-chome, Zama-schi, Kanagawa, JP;

(740) Bušová Eva, JUDr., Bratislava, SK;

(111) 169 227
(151) 10.03.1992
(156) 29.08.2000
(180) 29.08.2010
(210) 58425
(220) 29.08.1990
(450) 07.02.1996

(510) Knihy, časopisy, obežníky, poisťovníctvo a financie.

7 (511) 16, 36

(540)

CSFB

(732) **Credit Suisse First Boston (International) Holding AG**, Bahnhofstrasse 17, 6300 Zug, CH;

(740) Tomeš Pavol, Ing., Bratislava, SK;

(111) 169 263
(151) 17.02.1992
(156) 28.08.2000
(180) 28.08.2010
(210) 58417
(220) 28.08.1990

(510) Postel'né potreby, najmä matrace, žinenky, podhlavníky a spacie vaky; stany vrátane stanov na táborenie, obchodných stanov, stanov na spoločenské príležitosti; plachty; príslušenstvá uvedených výrobkov.

7 (511) 20, 22

(540)

Eureka!

(732) **Johnson Worldwide Associates, Inc.**, 1326 Willow Road, Sturtevant, WI 53177, US;

(740) Bušová Eva, JUDr., Bratislava, SK;

(111) 169 309
(151) 29.02.1992
(156) 30.10.2000
(180) 30.10.2010
(210) 59150
(220) 30.10.1990

(510) Prípravky kozmetické.

7 (511) 3

(540) **SUSY**

(732) **Severochema, družstvo pro chemickou a textilní výrobu**, Vilová 333/2, 461 71 Liberec, CZ;

(740) Mešková Viera, Ing., Bratislava, SK;

(111) 169 312
(151) 29.02.1992
(156) 01.11.2000
(180) 01.11.2010
(210) 59218
(220) 01.11.1990
(450) 09.04.1997

(510) Dámske a pánske odevy, spodná a nočná bielizeň: luxusná spodná bielizeň, rúcha, kaftany, kimóna, pyžamá, košele, nohavice, šaty, sukne, svetre, kombinézy, športové bavlnené svetre a pulóvre, bundy, tričká, šatky na krk, pančucháče, cvičebné trikoty, plavky, plážové tričká, pančuchy, chlapčenské trenírky, kravaty.

7 (511) 25

(540) **VICTORIA'S SECRET**

(732) **V SECRET CATALOGUE, INC.**, Wilmington, Delaware 19801, US;

(740) Guniš Jaroslav, Mgr., Bratislava, SK;

(111) 169 313
(151) 24.02.1992
(156) 17.10.2000
(180) 17.10.2010
(210) 59002
(220) 17.10.1990
(450) 11.10.1995

(510) Lekárske pastilky, tiež plnené, diétne výrobky na lekárske účely, diétne potraviny, detské potraviny, vitamínové prípravky; káva, čaj, kakao, cukor, ryža a ryžové výrobky, kávové náhradky, obilniny a obilné prípravky, chlieb, sušienky, koláče, torty a cukrárske výrobky, bonbóny, bonbónové tyčinky, mäsli tyčinky, čokoláda a čokoládové výrobky, tekutá čokoláda, nelekárske bonbóny, mrazené lízanky, zmrzliny a mrazené sladkosti, nápoje v prášku, detské výživy, potraviny a suroviny na prípravu hotových jedál a omáčok, pokiaľ sú zaradené v tejto triede.

7 (511) 5, 30

(540) **LOCKETS**

- (732) **Mars Incorporated**, spoločnosť zriadená podľa zákonov štátu Delaware, McLean, Virginia, US;
 (740) Fajnorová Mária, Ing., Bratislava, SK;

(111) **169 314**

- (151) 24.02.1992
 (156) 17.10.2000
 (180) 17.10.2010
 (210) 59004
 (220) 17.10.1990
 (450) 11.10.1995

- (510) Káva, čaj, kakao, ryža a ryžové výrobky, kávové náhradky, obilniny a obilné prípravky, chlieb, sušienky, koláče, torty a cukrárske výrobky, bonbóny, bonbónové tyčinky, müsli tyčinky, čokoláda a čokoládové výrobky, tekutá čokoláda, nelekárske bonbóny, mrazené lízanky, zmrzliny a mrazené sladkosti, nápoje v prášku, detské výživy, potraviny a suroviny na prípravu hotových jedál a omáčok, pokiaľ sú zaradené v tejto triede.

7 (511) 30

(540) **DOVE**

- (732) **Mars Incorporated**, spoločnosť zriadená podľa zákonov štátu Delaware, McLean, Virginia, US;
 (740) Fajnorová Mária, Ing., Bratislava, SK;

(111) **169 321**

- (151) 24.02.1992
 (156) 26.10.2000
 (180) 26.10.2010
 (210) 59098
 (220) 26.10.1990

- (510) Stroje a obrábacie stroje (s výnimkou tých, ktoré sú zahrnuté v tr. 9 - 12 a 16), motory, súkolesia a hnacie remene, poľnohospodárske stroje a liahne, mazačky, ručné nástroje zastávajúce funkciu náradia v príslušných odboroch, nožiarske výrobky vrátane nožiarskych výrobkov z drahých kovov vrátane britiev a holiacich elektrických strojčiek, najmä obrusovacie zariadenia na pneumatiky, nože a súčasti obrusovacích zariadení, driapacie nože na obrusovacie stroje, nástroje zo spekaných karbidov na zdršňovanie, obrusovanie a orezávanie, rotačné brúsne kamene, vysávacie a čistiace stroje na pneumatiky, jednotky na nasadzovanie patiek plášt'a pneumatík a nahusťovacie jednotky, vyvažovacie stroje na pneumatiky, vidličky a lyžice vrátane z drahých kovov, zbrane sečné a bodné.

7 (511) 7, 8

(540) **ROCKET**

- (732) **B & J MANUFACTURING COMPANY**, spoločnosť zriadená podľa zákonov štátu Illinois, Glenwood, Illinois, US;
 (740) Bezák Marián, Ing., Bratislava, SK;

(111) **169 339**

- (151) 29.02.1992
 (156) 12.10.2000
 (180) 12.10.2010

(210) 58914

(220) 12.10.1990

- (510) Pracie a bieliace prostriedky a iné substancie na použitie pri praní; prípravky čistiace, leštiace, odmasťovacie, brúsiace; mydlá.

7 (511) 3

(540)



- (732) **The Procter & Gamble Company**, spoločnosť zriadená podľa zákonov štátu Ohio, One Procter & Gamble Plaza, Cincinnati, Ohio, US;
 (740) Bušová Eva, JUDr., Bratislava, SK;

(111) **169 341**

- (151) 29.02.1992
 (156) 16.10.2000
 (180) 16.10.2010
 (210) 58958
 (220) 16.10.1990

- (510) Projekty a programy (softvér) pre výpočtovú techniku, štúdie a expertízy poradcu pre oblasť riadenia a využívania výpočtovej techniky.

7 (511) 9, 35, 42

(540)



- (732) **Mičúch Bohumil, Ing.**, Bilikova 4, 841 01 Bratislava, SK;

(111) **169 400**

- (151) 10.03.1992
 (156) 10.10.2000
 (180) 10.10.2010
 (210) 58879
 (220) 10.10.1990

- (510) Stroje na pranie, stroje na sušenie a kombinované stroje na pranie a sušenie a ich časti; zariadenie na varenie, chladenie a vetranie a ich časti.

7 (511) 7, 11

(540) **HOTPOINT**

- (732) **Hotpoint Limited**, Peterborough, GB;
 (740) Bezák Marián, Ing., Bratislava, SK;

(111) **169 405**

- (151) 10.03.1992
 (156) 15.10.2000
 (180) 15.10.2010
 (210) 58931

- (220) 15.10.1990
 (510) Tabak surový aj spracovaný, potreby pre fajčiarov, zápalky.
 7 (511) 34
 (540)



REMBRANDT

Infinite Light

- (732) Rembrandt Tobacco Corporation (Overseas) Limited, Zug, CH;
 (740) Žovicová Viera, Mgr., Bratislava, SK;

- (111) 169 421
 (151) 09.03.1992
 (156) 27.11.2000
 (180) 27.11.2010
 (210) 59472
 (220) 27.11.1990
 (510) Nástroje na riadenie procesu; nástroje na riadenie pohybu; striedavé, jednosmerné a servoelektrické a elektronické pohony s meniteľnou rýchlosťou na použitie pri elektromotoroch.
 7 (511) 9
 (540)



- (732) CONTROL TECHNIQUES PLC, of The Gro, Pool Road, Newton, Powys SY16 F1377BE, GB;
 (740) Tomeš Pavol, Ing., Bratislava, SK;

- (111) 169 422
 (151) 09.03.1992
 (156) 28.11.2000
 (180) 28.11.2010
 (210) 59478
 (220) 28.11.1990
 (450) 07.12.1994
 (510) Mäso, ryby, hydina a zverina; mäsové výťažky; zavárané, sušené, varené, mrazené a podobne upravené ovocie a zelenina; želé a džemy; vajcia, syry, mlieko a mliečne výrobky; jedlé oleje a tuky; konzervované a nakladané potraviny; polevy na šaláty, majonézy s chuťovými prísadami aj bez

nich; pokrmy a nápoje vyrobené celkom alebo prevažne z uvedených produktov; káva, čaj, kakao, čokoláda, cukor, ryža, tapioka, ságo, kávové náhradky; múka, prípravky zo zrn; chlieb, biskvity, koláče, torty a zákusky, kandizované ovocie, jemné (čajové) pečivo; zmrzliny s orieškami, čokoládovou polevou a s podobnou úpravou aj bez úpravy; pudinky, med, sirupy, kvasnice, prášky do pečiva, soľ, horčica, korenie, vínny ocot, kečup, šľavy z mäsa a omáčky, korenie, ľad, nápoje z čokolády, kakaa, kávy alebo čaju; chuťové prísady, obložené chleby, pizza, rýchle občerstvenie, varené, pečené a dusené mäso; pokrmy a nápoje pripravené celkom alebo prevažne z uvedených produktov.

- 7 (511) 29, 30
 (540) **LA PIZZERIA**
 (732) H. J. Heinz Company, spoločnosť zriadená podľa zákonov štátu Pennsylvania, 1062 Progress Street, Pittsburgh, Pennsylvania 15212, US;
 (740) Žovicová Viera, Mgr., Bratislava, SK;

- (111) 169 442
 (151) 26.03.1992
 (156) 28.09.2000
 (180) 28.09.2010
 (210) 58778
 (220) 28.09.1990
 (510) Pozemné vozidlá a ich časti, najmä motory do automobilov.
 7 (511) 12
 (540)



- (732) KABUSHIKI KAISHA MUGEN, (MUGEN Co., LTD), Osaka, JP;
 (740) Patentservis Bratislava, a. s., Bratislava, SK;

- (111) 169 472
 (151) 25.05.1992
 (156) 27.11.2000
 (180) 27.11.2010
 (210) 59468
 (220) 27.11.1990
 (450) 14.01.1998
 7 (511) 3
 (511) 3 - Prostriedky na pranie a čistenie.
 (540) **ALBA SPRINT**
 (732) ZENIT, spol. s r. o., Pražská 162, 286 01 Čáslav, CZ;
 (740) Kajabová Monika, JUDr., Bratislava, SK;

- (111) 169 473
 (151) 20.05.1992
 (156) 27.11.2000
 (180) 27.11.2010
 (210) 59470

(220) 27.11.1990
 (450) 14.01.1998
 (510) Mydlá, mazadlá.

7 (511) 3, 4

(540) **MADO**

(732) **ZENIT, spol. s r. o.**, Pražská 162, 286 01 Čáslav, CZ;
 (740) Kajabová Monika, JUDr., Bratislava, SK;

(111) **169 480**
 (151) 25.05.1992
 (156) 29.10.2000
 (180) 29.10.2010
 (210) 59137
 (220) 29.10.1990

(510) Povrazy a struny na technické účely, laná a motúzy z prírodných, umelých alebo plastických látok, siete, stany vrátane stanov na táborenie, lodné plachty, vrecia, čalúnny materiál, ako vlásie, kapok, perie, morská tráva a pod., surové textilné vlákna, najmä syntetické textilné vlákna.

7 (511) 22

(540) **HOLLOFIL**

(732) **E. I. du Pont de Nemours & Company**, spoločnosť zriadená podľa zákonov štátu Delaware, 1007 Market Street, Wilmington, Delaware 19898, US;
 (740) Bušová Eva, JUDr., Bratislava, SK;

(111) **169 481**
 (151) 25.05.1992
 (156) 27.11.2000
 (180) 27.11.2010
 (210) 59467
 (220) 27.11.1990
 (450) 14.01.1998

7 (511) 3

(511) 3 - Prostriedky na pranie a čistenie.

(540) **PERSUN**

(732) **ZENIT, spol. s r. o.**, Pražská 162, 286 01 Čáslav, CZ;
 (740) Kajabová Monika, JUDr., Bratislava, SK;

(111) **169 496**
 (151) 10.03.1992
 (156) 05.11.2000
 (180) 05.11.2010
 (210) 59241
 (220) 05.11.1990
 (450) 08.04.1998

(510) Nakladateľská a vydavateľská činnosť, agentúrne a sprostredkovateľské služby prevažne v oblasti nakladateľskej a vydavateľskej činnosti a autorských práv, podnikateľská činnosť v oblasti propagácie a obchodná činnosť s tým spojená.

7 (511) 35, 41

(540) **REFLEX**

(732) **RINGIER ČR, a. s.**, Domažlická 11, Praha 3, CZ;

(740) Rott, Růžička & Guttman, v. o. s., Bratislava, SK;

(111) **169 508**
 (151) 20.03.1992
 (156) 29.10.2000
 (180) 29.10.2010
 (210) 59139
 (220) 29.10.1990
 (450) 07.02.1996

(510) Prístroje a nástroje na vedecké a laboratórne účely, prístroje a nástroje navigačné, t. j. prístroje a nástroje určené na prenášanie rozkazov, na meranie, prístroje všeobecne používané pri riadení lodí a lietadiel, prístroje a nástroje geodetické, prístroje a nástroje elektrické nezačlenené do iných tried, prístroje a nástroje na bezdrôtovú telegrafiu, fotografické prístroje, kinematografické, optické vrátane premietačov obrazov a zväčšovacích prístrojov, prístroje a nástroje na váženie a meranie, prístroje a nástroje signalizačné vrátane signálnych píšťaliek, prístroje a nástroje určené na kontrolné účely, na účely záchranné a učebné, automaty uvádzané do činnosti vhođením mince alebo známky, prístroje na záznam a reprodukciu hovoreného slova, zapisovacie pokladnice a počítacie stroje vrátane kancelárskych a dierovacích strojov, hasiace prístroje, špeciálne puzdrá na prístroje a nástroje, ktoré sú zaradené do tejto triedy, najmä telekomunikačné prístroje a nástroje, telekomunikačné spínacie prístroje a nástroje, strojové programy na ich použitie, telefóny, telefónne spojovacie prístroje, modem, súčasti a príslušenstvá k nim.

7 (511) 9

(540) **DEFINITY**

(732) **Avaya Inc.**, spoločnosť zriadená podľa zákonov štátu Delaware, 211 Mount Airy Road, Basking Ridge, New Jersey 07920, US;
 (740) Tomeš Pavol, Ing., Bratislava, SK;

(111) **169 546**
 (151) 24.03.1992
 (156) 26.10.2000
 (180) 26.10.2010
 (210) 59115
 (220) 26.10.1990

(510) Bieliace prípravky a iné prostriedky na pranie, prípravky čistiace, leštiace, umývacie a abrazívne, prípravky na odstraňovanie škvŕn, prípravky na odstraňovanie náterov a fermeže, mydlá, saponáty, vosky, prípravky v prírodnej alebo voskovej podobe na upravené a neupravené povrchy, prípravky na odstraňovanie voskov, leštidlá, krémy a čistidlá na obuv.

7 (511) 3

(540) **PROTECTOR**

- (732) **S. C. JOHNSON & SON, INC.**, spoločnosť zriadená podľa zákonov štátu Wisconsin, 1525 Howe Street, Racine, Wisconsin 53403-5011, US;
 (740) Žovicová Viera, Mgr., Bratislava, SK;

(111) **169 549**

(151) 24.03.1992

(156) 26.10.2000

(180) 26.10.2010

(210) 59119

(220) 26.10.1990

- (510) Bieliace prípravky a iné prostriedky na pranie, prípravky čistiacie, leštiace, umývacie a abrazívne, prípravky na odstraňovanie škvŕn, prípravky na odstraňovanie náterov a fermeže, mydlá, saponáty, vosky, prípravky v prírodnej alebo voskovej podobe na upravené a neupravené povrchy, prípravky na odstraňovanie voskov, leštidlá, krémy a čistidlá na obuv.

7 (511) 3

(540) **RALLY**

- (732) **S. C. JOHNSON & SON, INC.**, spoločnosť zriadená podľa zákonov štátu Wisconsin, 1525 Howe Street, Racine, Wisconsin 53403-5011, US;
 (740) Žovicová Viera, Mgr., Bratislava, SK;

(111) **169 551**

(151) 24.03.1992

(156) 26.10.2000

(180) 26.10.2010

(210) 59121

(220) 26.10.1990

- (510) Osobné dezodoranty a prostriedky proti poteniu, toaletné mydlá, krém a iné prípravky na holenie, voňavkársky tovar, esenciálne oleje, kozmetika, krém na ruky a telo, pleťové vody, tekuté mydlá, toaletné prípravky, vlasové prípravky, laky na vlasy, opaľovacie prípravky nemedicínske, ústne vody.

7 (511) 3

(540) **EDGE**

- (732) **S. C. JOHNSON & SON, INC.**, spoločnosť zriadená podľa zákonov štátu Wisconsin, 1525 Howe Street, Racine, Wisconsin 53403-5011, US;
 (740) Žovicová Viera, Mgr., Bratislava, SK;

(111) **169 559**

(151) 24.03.1992

(156) 02.11.2000

(180) 02.11.2010

(210) 59237

(220) 02.11.1990

- (510) Priemyselné hnojivá, prostriedky na úpravu pôdy, regulátory rastu rastlín, prostriedky na spomaľovanie horenia, chemikálie na úpravu odpadových vôd, chemikálie na úpravu chladiacej vody, chemikálie na skúšanie vody, prostriedky na odstraňovanie kotlového kameňa, galvanizačné prípravky, chemikálie na zväzanie, adhezíva, prostriedky na nekľzávu úpravu podláh, tvrdivá a izolačné prostriedky do betónu a muriva, prostriedky na

rozpúšťanie ľadu, prostriedky na odstraňovanie dechtu a asfaltu, prostriedky brániace zašpineniu, nemrznúce prísady a chladivá, priemyselné a základné chemikálie: mydlá a detergenty na priemyselné procesy, odmasťovače, separačné prostriedky, prostriedky proti hrdzi, prostriedky na úpravu hnacích remeňov, dehydratačné prostriedky, prostriedky na uvoľňovanie a čistenie odvodňovacích kanálov a stôk, odpeňovače a protipenové prísady, povrchové aktívne látky, vločkovacie činidlá, antistatické prostriedky a prostriedky proti zahmlievaniu, chladivá do obrábacích strojov, prostriedky na úpravu kovov, leštiace a leptacie prostriedky, prísady do pohonných hmôt a chemické prísady.

7 (511) 1

(540)



CHEMSEARCH

- (732) **NCH CORPORATION**, spoločnosť zriadená podľa zákonov štátu Delaware, 2727 Chemsearch Blvd., Irving, Texas 75062, US;

- (740) Rott, Růžička & Guttman, v. o. s., Bratislava, SK;

(111) **169 564**

(151) 24.03.1992

(156) 12.11.2000

(180) 12.11.2010

(210) 59306

(220) 12.11.1990

(450) 11.10.1995

- (510) Mydlá, saponátové a šampónové prostriedky pre zvieratá, veterinárske prípravky a látky určené rovnako na liečenie vtáctva a rýb, nelekárske prísady do potravín, dezinfekčné prostriedky, fungicidy, pesticidy na použitie pre domáce zvieratá a dobytok, rovnako vo forme múčok, postrekov alebo krúžkov, liečivé šampóny a saponátové prostriedky na použitie pre zvieratá, reťaze, reťazky a zakotvovacie zariadenia na reťaze a reťazky z umelých kovov a ich zliatin, zvončeky a obojky pre zvieratá, dvierka a dverové sklápacie dosky z umelých kovov a ich zliatin na stajne a kliecky, najmä určené pre domáce zvieratá, publikácie všetkých druhov, najmä súvisiace s domácimi zvieratami, zvieratami, vtáctvom a rybami, v piesku obalovaný papier na použitie do kliečok na zvieratá, akváriá a ich časti (ak sú obsiahnuté v triede 16), kontajnery vyrobené z lepenky (vybavené vodotesnou vrstvou) na prepravu zvierat a rýb, obojky pre zvieratá a postroje pre zvieratá (pokiaľ patria do tr. 18), vódzky, košíky, prikrývky a hune pre zvieratá, nepoživatelné žuvacie a hryzacie hračky pre zvieratá, rohože a prikrývky pre domáce zvieratá, kóje na hniezdenie, identifikačné puzdrá, misky a krúžky pre vtáctvo a domáce zvieratá, kefy, hrebene, priehradky na odpadky a kontajnery na vodu pre domáce zvieratá, kliecky pre vtáctvo a iné kliecky pre zvieratá, ako aj ich časti, povlaky na kliecky pre zvieratá, nádoby pre

vtáctvo, umelé vajčička do hniezd, hračky pre domáce zvieratá, vtáctvo a ryby, živé zvieratá, zvieracie krmivá, krmivá pre vtáctvo a ryby, slad, sépiové kosti (určené pre vtákov), kosti pre psov, stelivo pre zvieratá, čerstvé ovocie a zelenina, zemiaky a prípravky z týchto produktov upravené ako prísady do potravín.

7 (511) 3, 5, 6, 16, 18, 20, 21, 28, 31
(540)



(732) **Mars Incorporated**, spoločnosť zriadená podľa zákonov štátu Delaware, McLean, Virginia, US;
(740) Fajnorová Mária, Ing., Bratislava, SK;

(111) **169 610**
(151) 01.04.1992
(156) 25.10.2000
(180) 25.10.2010
(210) 59087
(220) 25.10.1990

(510) Počítače, obrazovky, tlačiarne, mechaniky diskov, klávesnice, softvéry (programové vybavenie počítača), prídavné a vstupné zariadenie počítačov, napr. prídavné karty, myši.

7 (511) 9

(540) **MITAC**

(732) **MITAC INTERNATIONAL CORPORATION**, Hsinchu, TW;
(740) Patentservis Bratislava, a. s., Bratislava, SK;

(111) **169 617**
(151) 20.04.1992
(156) 19.11.2000
(180) 19.11.2010
(210) 59379
(220) 19.11.1990

(510) Dosky s plošnými obvody pre videoprocessor, mikroprocesor, dosky s plošnými obvody na elektronické obvody, pamäte s integrovaným obvodom, programy operačných systémov, mikroradiče, počítače, procesory, /ISO/ základná jednotka ČSN, počítačové diely, polovodičové čipy, zariadenia na počítačové vstupy a výstupy, pracovné stanice, dátové pamäte, pamäte, programy zaznamenané do počítača, registre, vybavenie na skúšanie a programovanie integrovaných obvodov, systémy periférnych pamätí, mikropočítače, minipočítače, počítačové systémy, modulátory - demodulátory /modemy/, pamäťové dosky s plošnými spojmi, vyvolávacie vybavenie a nulové siete.

7 (511) 9

(540) **INTEL**

(732) **Intel Corporation**, 2200 Mission College Blvd., Santa Clara, California 95052, US;
(740) Bušová Eva, JUDr., Bratislava, SK;

(111) **169 619**

(151) 20.04.1992
(156) 29.11.2000
(180) 29.11.2010
(210) 59505
(220) 29.11.1990

(510) Obuv, odevy a pokrývky hlavy.

7 (511) 25
(540)



(732) **WOLVERINE WORLD WIDE INC.**, spoločnosť zriadená podľa zákonov štátu Delaware, 9341 Courtland Drive, N. E., Rockford Michigan, US;

(740) Patentservis Bratislava, a. s., Bratislava, SK;

(111) **169 657**

(151) 10.04.1992
(156) 25.10.2000
(180) 25.10.2010
(210) 59084
(220) 25.10.1990

(510) Oprava a údržba elektrických schodov a výťahov.

7 (511) 37

(540) **OTIS**

(732) **OTIS ELEVATOR COMPANY**, spoločnosť zriadená podľa zákonov štátu New Jersey, 10 Farm Springs, Farmington, Connecticut 06032, US;

(740) Patentservis Bratislava, a. s., Bratislava, SK;

(111) **169 658**

(151) 10.04.1992
(156) 13.11.2000
(180) 13.11.2010
(210) 59315
(220) 13.11.1990

(510) Automatický súmrakový spínač.

7 (511) 9

(540) **ASPON**

(732) **Pavel Libal**, Sadová 560, Chlumeck nad Cidlinou 503 51, CZ;
(740) Žovicová Viera, Mgr., Bratislava, SK;

(111) **169 746**
(151) 10.04.1992
(156) 29.11.2000
(180) 29.11.2010
(210) 59498
(220) 29.11.1990
(510) Časopisy.
7 (511) 16
(540)

allure

(732) **Advance Magazine Publishers Inc.**, 350 Madison Avenue, New York, New York 10017, US;
(740) Patentservis Bratislava, a. s., Bratislava, SK;

(111) **169 776**
(151) 24.04.1992
(156) 26.11.2000
(180) 26.11.2010
(210) 59447
(220) 26.11.1990
(450) 07.12.1994
(510) Tlačoviny, časopisy, periodiká, fotografie, inzertná a reklamná činnosť, vydavateľská a edičná činnosť a služby s tým súvisiace.
7 (511) 16, 35, 42
(540) **ZMENA**
(732) **Z-MEDIA, s. r. o.**, Fedinova 10, 850 00 Bratislava 5, SK;

(111) **169 840**
(151) 20.04.1992
(156) 30.10.2000
(180) 30.10.2010
(210) 59158
(220) 30.10.1990
(510) Odevy, bielizeň, obuv, pokrývky hlavy.
7 (511) 25

(540) **VANILIA**
(732) **Vanilia Fashion GmbH**, Neuss, DE;
(740) Bezák Marián, Ing., Bratislava, SK;

(111) **169 844**
(151) 20.04.1992
(156) 13.11.2000
(180) 13.11.2010
(210) 59324
(220) 13.11.1990
(510) Káva, čaj, kakao, cukor, ryža a ryžové výrobky, kávové náhradky, obilniny a obilné prípravky, chlieb, sušienky, koláče, torty a cukrárske výrobky, bonbóny, bonbónové tyčinky, müsli tyčinky, čokoláda a čokoládové výrobky, tekutá čokoláda, nelekárske bonbóny, mrazené lízatka, zmrzliny a

mrazené sladkosti, nápoje v prášku, desiate, potraviny a suroviny na prípravu hotových jedál a omáčok, pokiaľ sú zaradené v tejto triede.

7 (511) 30
(540) **ETHEL M**
(732) **Mars Incorporated**, spoločnosť zriadená podľa zákonov štátu Delaware, McLean, Virginia, US;
(740) Fajnorová Mária, Ing., Bratislava, SK;

(111) **169 846**
(151) 20.04.1992
(156) 15.11.2000
(180) 15.11.2010
(210) 59342
(220) 15.11.1990
(450) 08.11.1995
(510) Poľnohospodárske stroje a zariadenia, ich príslušenstvo a náhradné diely.
7 (511) 7
(540)

 **PRIVAT**

(732) **Roudnické strojírný a slévárny, a. s.**, Kratochvilova 1107, 413 22 Roudnice nad Labem, CZ
(740) Patentservis Bratislava, a. s., Bratislava, SK;

(111) **169 848**
(151) 20.04.1992
(156) 20.12.2000
(180) 20.12.2010
(210) 59805
(220) 20.12.1990
(510) Dámske nohavice a kabáty, pánske košeľe, šortky, nohavice.

7 (511) 25
(540) **STRUCTURE**
(732) **LIMITED EXPRES, Inc.**, spoločnosť zriadená podľa zákonov štátu Delaware, Columbus, Ohio, US;
(740) Guniš Jaroslav, Mgr., Bratislava, SK;

(111) **169 911**
(151) 30.04.1992
(156) 07.11.2000
(180) 07.11.2010
(210) 59274
(220) 07.11.1990
(510) Káva, čaj, kakao, cukor, ryža a ryžové výrobky, kávové náhradky, obilniny a obilné prípravky, chlieb, sušienky, koláče, torty a cukrárske výrobky, bonbóny, bonbónové tyčinky, müsli tyčinky, čokoláda a čokoládové výrobky, tekutá čokoláda, nelekárske bonbóny, mrazené lízatka, zmrzliny a mrazené sladkosti, nápoje v prášku, desiate, potraviny a suroviny na prípravu hotových jedál a omáčok, pokiaľ sú zaradené v tejto triede.

7 (511) 30
(540) **RONDINI**

(732) **MARS INCORPORATED**, spoločnosť zriadená podľa zákonov štátu Delaware, McLean, Virginia, US;

(740) Fajnorová Mária, Ing., Bratislava, SK;

(111) **169 916**

(151) 30.04.1992

(156) 19.10.2000

(180) 19.10.2010

(210) 59037

(220) 19.10.1990

(510) Všetky druhy piva.

7 (511) 32

(540) **SKÖNA**

(732) **HALL & WOODHOUSE LIMITED**, The Brewery, Blandford St. Mary, Dorset DT11 9LS, Anglicko, GB;

(740) Fajnorová Mária, Ing., Bratislava, SK;

(111) **169 917**

(151) 30.04.1992

(156) 08.11.2000

(180) 08.11.2010

(210) 59287

(220) 08.11.1990

(510) Vedecké, nautické, zameriavacie, elektrické, fotografické, kinematografické, optické, vážiace, meracie, signálne, kontrolné, záchranné a učebné prístroje a nástroje, fotoaparáty, vybavenie a prídavné zariadenia k nim, fotografické blesky vrátane elektronického blesku a zariadenie, okuliare, slnečné okuliare a rámčeky, šošovky a puzdrá na okuliare a slnečné okuliare, optické šošovky a filtre, ľahko polarizujúce materiály, prístroje na nahrávanie, prenos alebo reprodukciu zvuku alebo obrazu, floppy, diskety a magnetické diskety, disky a pásky na údaje, zvuk a videonahrávky, predajné automaty a mechanizmy automatov na mince, pokladnice, počítačky a zariadenie na prenos dát, periférie do počítačov, hasiace prístroje, kopírovacie stroje, filmové nahrávače počítačových signálov a videosignálov, kopírovacie stroje na diapozitívy, elektromechanické meniče a ultrazvukové obvodové panely, videokazety, časti, vybavenie a prídavné zariadenia všetkých uvedených prístrojov.

7 (511) 9

(540) **POLAROID**

(732) **POLAROID CORPORATION**, 784 Memorial Drive, Cambridge, Massachusetts 02139, US;

(740) Fajnorová Mária, Ing., Bratislava, SK;

(111) **169 919**

(151) 30.04.1992

(156) 08.11.2000

(180) 08.11.2010

(210) 59286

(220) 08.11.1990

(510) Chemické výrobky používané pri fotografovaní, neexponované secitlivé fotografické filmy a papiere, neexponované filmové balenie, fotografic-

ké, kinematografické a optické prístroje a nástroje, fotoaparáty, fotoblesky, stojany na fotoaparáty, fotografické spúšte, držáky filmov, šošovky, filtre, diapozitívy, časti a vybavenie uvedeného tovaru v triede 9, papiere, kartóny a tovar vyrobený z týchto materiálov okrem tých, ktoré sú zaradené do inej triedy, tlačoviny, materiály na viazanie kníh, fotografie, piernický tovar, lepidlá na piernický tovar a do domácnosti, plastické materiály na balenie okrem uvedených v iných triedach, stojančeky na obrázky, stojančeky a albumy na fotografie, osobné preukazy uvedené v tejto triede.

7 (511) 1, 9, 16

(540) **POLAROID IMAGE**

(732) **POLAROID CORPORATION**, 784 Memorial Drive, Cambridge, Massachusetts 02139, US;

(740) Fajnorová Mária, Ing., Bratislava, SK;

(111) **169 976**

(151) 13.05.1992

(156) 20.11.2000

(180) 20.11.2010

(210) 59397

(220) 20.11.1990

(510) Elektronické výrobky a súčiastky, najmä polovodiče, integrované obvody, mikroprocesory, pamäte s predzáznamami a nespojité súčiastky, pasívne súčiastky, najmä kondenzátory, rezistory a elektromechanické zariadenie, najmä potenciometre, konektory s relé; mikroprocesorové systémy pozostávajúce z klávesníc, tlačiarň, monitorov a trvalých pamäťových jednotiek; prídavné vybavenie osobných počítačov: spojovacie káble, joysticky, prepojovacie jednotky (informácie); súradnicové zapisovače; modemy; terminály, počítačové programy, nenahrané počítačové pásky a diskety, disketové mechanizmy, stojany špeciálne konštruované na počítače; služby pri distribúcii a v maloobchode, najmä v oblasti elektronických výrobkov a súčiastok počítačov, počítačových systémov, periférnych počítačových zariadení; výskum a vývoj najmä v oblasti zákazkových počítačov, najmä konštrukcia zákazkových ovládacích stanovišť, zostavovanie súborov softvéru podľa individuálnych potrieb zákazníkov, najmä v odbore počítačov vrátane systémových vyhodnocovaní, overovanie softvéru a testovanie počítačových programov, súčiastok a systémov.

7 (511) 9, 42

(540)



(732) **Arrow Electronics Inc.**, spoločnosť zriadená podľa zákonov štátu New York, 25 Hub Drive, Melville, New York, US;

(740) Hörmannová Zuzana, Ing., Bratislava, SK;

(111) **169 982**
 (151) 13.05.1992
 (156) 08.11.2000
 (180) 08.11.2010
 (210) 59284
 (220) 08.11.1990

(510) Fotografické, kinematografické a optické prístroje a nástroje, fotoaparáty, fotoblesky, stojany na fotoaparáty, fotografické spúšte, držiaky filmov, šošovky, filtre, diapozitívy, časti a vybavenie uvedeného tovaru v triede 9, papiere, kartóny a tovar vyrobený z týchto materiálov okrem tých, ktoré sú zaradené do inej triedy, tlačoviny, materiály na viazanie kníh, fotografie, papiernický tovar, lepidlá na papiernický tovar a do domácnosti, plastické materiály na balenie okrem uvedených v iných triedach, stojančeky na obrázky, stojančeky a albumy na fotografie, osobné preukazy uvedené v tejto triede, fotografické služby, služby poskytované vo fotografických ateliéroch, služby na technickú pomoc pri fotografovaní.

7 (511) 9, 16, 42

(540) **STUDIO EXPRESS**

(732) **POLAROID CORPORATION**, 784 Memorial Drive, Cambridge, Massachusetts 02139, US;
 (740) Fajnorová Mária, Ing., Bratislava, SK;

(111) **169 988**
 (151) 13.05.1992
 (156) 02.11.2000
 (180) 02.11.2010
 (210) 59235
 (220) 02.11.1990

(510) Špagáty, laná, motúzy, čalúnický materiál a materiál na vypchávkvy a vystužovanie, surové textilné vlákna, najmä syntetické.

7 (511) 22

(540) **QUALLOFIL**

(732) **E. I. du Pont de Nemours & Company**, spoločnosť zriadená podľa zákonov štátu Delaware, 1007 Market Street, Wilmington, Delaware 19898, US;
 (740) Bušová Eva, JUDr., Bratislava, SK;

(111) **170 034**
 (151) 25.05.1992
 (156) 05.11.2000
 (180) 05.11.2010
 (210) 59246
 (220) 05.11.1990

(510) Lekárske prípravky a substancie, kontrastné látky na lekárske zobrazenie.

7 (511) 5

(540) **VISIPAQUE**

(732) **NYCOMED IMAGING AS**, Nycoveien 2, 0485 Oslo 4, NO;
 (740) Fajnorová Mária, Ing., Bratislava, SK;

(111) **170 198**
 (151) 30.05.1992
 (156) 13.11.2000

(180) 13.11.2010
 (210) 59323
 (220) 13.11.1990

(510) Elektronické výrobky a súčiastky, najmä polovodiče, integrované obvody, mikroprocesory, pamäte s predzáznamami a nespojité súčiastky, pasívne súčiastky, najmä kondenzátory, rezistory a elektromechanické zariadenie, najmä potenciometre, konektory s relé; mikroprocesorové systémy pozostávajúce z klávesníc, tlačiarň, monitorov a trvalých pamäťových jednotiek; prídavné vybavenie osobných počítačov: spojovacie káble, joysticky, prepojovacie jednotky (informácie); súradnicové zapisovače; modemy; terminály, počítačové programy, nenahrané počítačové pásky a diskety, disketové mechanizmy, stojany špeciálne konštruované na počítače; služby pri distribúcii a v maloobchode, najmä v oblasti elektronických výrobkov a súčiastok počítačov, počítačových systémov, periférnych počítačových zariadení; výskum a vývoj najmä v oblasti zákazkových počítačov, najmä konštrukcia zákazkových ovládacích stanovišť, zostavovanie súborov softvéru podľa individuálnych potrieb zákazníkov, najmä v odbore počítačov vrátane systémových vyhodnocovaní, overovanie softvéru a testovanie počítačových programov, súčiastok a systémov.

7 (511) 9, 42

(540) **ARROW**

(732) **Arrow Electronics Inc.**, spoločnosť zriadená podľa zákonov štátu New York, 25 Hub Drive, Melville, New York, US;
 (740) Hörmannová Zuzana, Ing., Bratislava, SK;

(111) **170 205**
 (151) 31.05.1992
 (156) 16.11.2000
 (180) 16.11.2010
 (210) 59371
 (220) 16.11.1990
 (450) 07.12.1994

(510) Pokrmly a nápoje pre deti a chorých, diétne pokrmy a nápoje, pokrmy a nápoje pre osoby so zvláštnou diétou a nízkokalorickou diétou. Mäso, ryby, hydina, zverina, mäsové výťažky, zavárané, sušené, varené, mrazené alebo podobne spracované ovocie a zelenina, ovocné želé a džemy, vajcia, syry, mlieko a mliečne výrobky, jedlé oleje a tuky, konzervovaná a nakladaná zelenina, polevy na šaláty, majonézy, majonézy s nakladanou zeleninou, pokrmy a nápoje vyrobené z uvedených výrobkov. Káva, čaj, kakao, čokoláda, cukor, ryža, tapioka, ságo, kávové náhradky, múka a prípravky zo zrn, chlieb, biskvity, koláče, torty a cukrovinky, zmrzliny, pudinky, sladké pečivo (k čaju), med, sirupy, kvasnice, prášky do pečiva, soľ, horčica, korenie, ocot, kečupy, omáčky, korenie, nápoje z kakaa, čokolády a čaju, prísady zo zmesi korenia, sendviče, pizza, pokrmy a nápoje vyrobené z uvedených výrobkov. Poľnohospodárske, záhradnícke, lesné produkty a semená neobsiahnuté v iných triedach, živé zvieratá, čerstvé ovocie a zelenina, semená, živé rastliny a kvetiny, krmivá pre dobytok, slad. Pivá ľahké, aj ležiaky, mi-

nerálne vody, sódočky a ďalšie nealkoholické nápoje, ovocné šťavy, zeleninové šťavy, ovocné výťažky, limonády, zmrzliny, sirupy, výťažky, prášky, esencie, koncentráty a podobné prípravky na prípravu nápojov.

7 (511) 5, 29, 30, 31, 32
(540)

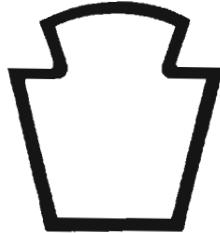

(732) **H. J. Heinz Company**, spoločnosť zriadená podľa zákonov štátu Pennsylvania, 1062 Progress Street, Pittsburgh, Pennsylvania 15212, US;
(740) Žovicová Viera, Mgr., Bratislava, SK;

(111) **170 206**
(151) 31.05.1992
(156) 22.11.2000
(180) 22.11.2010
(210) 59417
(220) 22.11.1990

(510) Odevy, obuv, pokrývky hlavy; hry, hračky, výrobky určené na telovýchovu a šport.

7 (511) 25, 28
(540)

SQUASH ACE

(732) **KASTNER and ÖHLER WARENHAUS AKTIENGESELLSCHAFT**, Graz, AT;
(740) Hörmannová Zuzana, Ing., Bratislava, SK;

(111) **170 210**
(151) 31.05.1992
(156) 30.10.2000
(180) 30.10.2010
(210) 59171
(220) 30.10.1990

(510) Výrobky farmaceutické, zverolekárske a zdravotnícke, výrobky dietetické pre deti a chorých, náplasti, obväzový materiál, hmoty určené na plombovanie zubov a na odtlačky zubov, dezinfekčné prostriedky, prostriedky na hubenie rastlinných a živočíšnych škodcov, antiparazitné látky, pivo, aj ľahké piva a ležiaky, minerálne vody, šumivé a iné nealkoholické nápoje, sirupy a iné prípravky na prípravu nápojov, ovocné šťavy a nápoje z ovocných štiav.

7 (511) 5, 32

(540) **LUCOZADE**

(732) **Beecham Group p. l. c.**, Four New Horizons Court, Harlequin Avenue, Brentford, Middlesex TW8 9EP, GB;

(740) Fajnorová Mária, Ing., Bratislava, SK;

(111) **170 213**
(151) 31.05.1992
(156) 30.10.2000
(180) 30.10.2010
(210) 59169
(220) 30.10.1990

(510) Výrobky farmaceutické, zverolekárske a zdravotnícke, výrobky dietetické pre deti a chorých, náplasti, obväzový materiál, hmoty určené na plombovanie zubov a na odtlačky zubov, dezinfekčné prostriedky, prostriedky na hubenie rastlinných a živočíšnych škodcov, antiparazitné látky, pivo, aj ľahké piva a ležiaky, minerálne vody, šumivé a iné nealkoholické nápoje, sirupy a iné prípravky na prípravu nápojov, ovocné šťavy a nápoje z ovocných štiav.

7 (511) 5, 32

(540) **RIBENA**

(732) **Beecham Group p. l. c.**, Four New Horizons Court, Harlequin Avenue, Brentford, Middlesex TW8 9EP, GB;

(740) Fajnorová Mária, Ing., Bratislava, SK;

(111) **170 222**
(151) 31.05.1992
(156) 22.11.2000
(180) 22.11.2010
(210) 59412
(220) 22.11.1990
(450) 07.06.1995

(510) Baktericidy na priemyselné využitie.

7 (511) 5

(540) **PROMEXAL**

(732) **ZENECA LIMITED**, Imperial Chemical House, 9 Millbank, London SW1P 3JF, GB;

(740) Čechvalová Dagmar, Bratislava, SK;

(111) **170 224**
(151) 31.05.1992
(156) 20.11.2000
(180) 20.11.2010
(210) 59396
(220) 20.11.1990

(510) Doprava osôb a tovarov, služby lodných a dopravných spoločností, služby cestovných kancelárií, služby skladovacie.

7 (511) 39

(540)

Stena Line

(732) **Stena Line Aktiebolag**, 405 19 Göteborg, SE;

(740) Bušová Eva, JUDr., Bratislava, SK;

(111) 170 225
 (151) 31.05.1992
 (156) 22.11.2000
 (180) 22.11.2010
 (210) 59416
 (220) 22.11.1990
 (510) Odevy, obuv, pokrývky hlavy; hry, hračky, výrobky určené na telovýchovu a šport.
 7 (511) 25, 28
 (540)



(732) KASTNER and ÖHLER WARENHAUS AKTIENGESELLSCHAFT, Graz, AT;
 (740) Hörmannová Zuzana, Ing., Bratislava, SK;

(111) 170 243
 (151) 02.06.1992
 (156) 23.10.2000
 (180) 23.10.2010
 (210) 59090
 (220) 23.10.1990
 (510) Tlačoviny všetkých druhov.
 7 (511) 16
 (540)



(732) The Condé Nast Publication Limited, Londýn, GB;
 (740) Patentservis Bratislava, a. s., Bratislava, SK;

(111) 170 249
 (151) 02.06.1992
 (156) 29.10.2000
 (180) 29.10.2010
 (210) 59221
 (220) 29.10.1990
 (510) Periodicky vydávané tlačoviny (noviny a časopisy).
 7 (511) 16
 (540)



(732) The Condé Nast Publication Limited, Londýn, GB;
 (740) Patentservis Bratislava, a. s., Bratislava, SK;

(111) 170 254
 (151) 02.06.1992
 (156) 01.11.2000
 (180) 01.11.2010
 (210) 59210

(220) 01.11.1990
 (510) Stroje, príslušenstvá a prístroje na výrobu, ukládanie a dávkovanie zmrzliny a krémov, ako napríklad miešačky, zariadenie na pasterizáciu mraziacej jednotky, jednotky na zrenie, chladiace boxy, chladené výkladné skrine a skrinky, chladiace pulty; prístroje na varenie a príslušenstvá.
 7 (511) 7, 11, 20
 (540)



(732) BRAVO S. p. A., Via della Tecnica 5, 36075 Montecchio Maggiore (Vincenza), IT;
 (740) Bušová Eva, JUDr., Bratislava, SK;

(111) 170 268
 (151) 30.06.1992
 (156) 14.11.2000
 (180) 14.11.2010
 (210) 59328
 (220) 14.11.1990
 (510) Farebný ilustrovaný týždenník.
 7 (511) 16
 (540)



(732) KWĚTY ČESKÉ, akciová společnost, Malá Štěpánská 17, 120 79 Praha 2, CZ;
 (740) Rott, Růžička & Guttman, v. o. s., Bratislava, SK;

(111) 170 269
 (151) 30.06.1992
 (156) 14.11.2000
 (180) 14.11.2010
 (210) 59329
 (220) 14.11.1990
 (510) Vydavateľstvo.
 7 (511) 41
 (540) AKCIOVÁ SPOLEČNOST KWĚTY ČESKÉ
 (732) KWĚTY ČESKÉ, akciová společnost, Malá Štěpánská 17, 120 79 Praha 2, CZ;
 (740) Rott, Růžička & Guttman, v. o. s., Bratislava, SK;

(111) 170 356
 (151) 30.06.1992
 (156) 15.11.2000
 (180) 15.11.2010
 (210) 59347

(220) 15.11.1990

(450) 08.05.1996

(510) Softvérové programy do počítačov, hardvéry, nábytok pod počítače, servisné, poradenské služby v oblasti výpočtovej techniky.

7 (511) 9, 20, 37, 42

(540)

(732) **LCS - International, spol. s r. o.**, Slezská 96, Praha 3, CZ;

(740) Čechvalová Dagmar, Bratislava, SK;

(111) 170 783

(151) 30.09.1992

(156) 30.10.2000

(180) 30.10.2010

(210) 59161

(220) 30.10.1990

(510) Pivá, minerálne a šumivé vody a iné nealkoholické nápoje, ovocné nápoje, ovocné šťavy, sirupy a iné prípravky na výrobu nápojov.

7 (511) 32

(540) **TROPICANA-YOU CAN'T PICK A BETTER JUICE**(732) **TROPICANA PRODUCTS, INC.**, spoločnosť zriadená podľa zákonov štátu Delaware, Bradenton, Florida, US;

(740) Žovicová Viera, Mgr., Bratislava, SK;

(111) 170 786

(151) 30.07.1992

(156) 18.10.2000

(180) 18.10.2010

(210) 59023

(220) 18.10.1990

(510) Prístroje a nástroje na vedecké a laboratórne účely, navigačné prístroje a nástroje, t. j. prístroje a nástroje určené na prenášanie rozkazov, na meranie, prístroje všeobecne používané pri riadení lodí a lietadiel, geodetické a elektrické prístroje a nástroje nezaraďené do iných tried, prístroje a nástroje na bezdrôtovú telegrafiu, fotografické, kinematografické, optické prístroje vrátane premietáčov obrazov a zväčšovacích prístrojov, prístroje a nástroje na váženie a meranie, signalizačné prístroje a nástroje vrátane píšťaliek (signálnych), prístroje a nástroje určené na kontrolné účely, prístroje a nástroje na záchranné a učebné účely, automaty uvádzané do činnosti vhođením mince alebo známky, prístroje na záznam a reprodukciu hovoreného slova, zápisné pokladnice a počítačové prístroje vrátane kancelárskych a dierovacích strojov, hasiace prístroje, špeciálne puzdrá na prístroje a nástroje, ktoré sú zaradené do tr. 9, poradenská činnosť v oblasti telekomunikácií.

7 (511) 9, 42

(540)

(732) **BELL IP HOLDING, L. L. C.**, spoločnosť zriadená podľa zákonov štátu Delaware, One Landmark Square, Suite 903, Stamford, Connecticut 06901, US;

(740) Tomeš Pavol, Ing., Bratislava, SK;

(111) 171 513

(151) 30.11.1992

(156) 29.12.2000

(180) 29.12.2010

(210) 59880

(220) 29.12.1990

(510) Zavárané, sušené, varené ovocie a zelenina v konzervách alebo v skle, orechy, zmrazené ovocie, mrazené sladkosti, dezerty a ovocné želatínové dezerty, čerstvé ovocie a zelenina, ovocné šťavy v plechovkách, chladené a mrazené nápoje z ovocných štiav, koncentráty z mrazených ovocných štiav, nealkoholické nápoje na ovocnom základe, ovocné nektáry.

7 (511) 29, 30, 31, 32

(540)

(732) **Dole Food Company, Inc.**, One Dole Drive, Westlake Willage, California, US;

(740) Fajnorová Mária, Ing., Bratislava, SK;

(111) 171 611

(151) 10.12.1992

(156) 04.06.2001

(180) 04.06.2011

(210) 62020

(220) 04.06.1991

(510) Vedecké prístroje a nástroje na laboratórny výskum, elektronické prístroje a nástroje (pokiaľ sú zaradené v triede 9), počítače, prístroje, zariadenia a nástroje na riadenie, výrobu, spätné získanie, uschovávanie a prenášanie údajov, prístroje, zariadenia a nástroje na prenášanie počítačových hodnôt na grafické informácie, vizuálne ukazovatele a ďalekopisy na použitie s počítačmi, s prístrojmi a zariadeniami na uchovávanie údajov, meracie a skúšobné nástroje na integračné okruhy, prenosné zariadenia na výrobu elektronických údajov vo forme magnetických pásov, diskov a káblov, dierne štítky a dierne pásy, exponované mikrofilmy na demonštratívne účely a ich časti, navigačné prístroje a nástroje, radarové a sonárne prístroje a nástroje, prístroje a nástroje na príjem

družicových komunikácií a ich častí, predávacie automaty, samostatné prístroje na mince, počítačové známky, papierové peniaze alebo lístky, prístroje na triedenie, testovanie, automatické vydávanie, výmenu alebo vyradenie mincí, žetónov, lístkov alebo papierových peňazí, prístroje na výmenu množstva a roztriedenia mincí, žetónov, lístkov a bankoviek, malé domáce kontajnery a prístroje, čaše a šálky, poháre, džbániky, taniere a príbory (nie z drahých kovov a plátovaných kovov) priamo na použitie v súvislosti s automatmi na prípravu nápojov a jedál alebo s predávacími automatmi, konzervované, mrazené, sušené, varené alebo upravené ovocie, zelenina a zemiaky, náplne do pekárskejších a cukrárskejších výrobkov, čerstvé, mrazené alebo hotové mäso, ryby, hydina a zverina, morské ryby, múka, obilné výrobky určené na ľudskú spotrebu, ryža, ryža vo vrecúškach, predvarená alebo sušená, cesto na výrobu talianskych cestovín, korenie alebo sušené byliny, hotové jedlá alebo polotovary jedál, polievky, náplne alebo zmesi na prípravu jedál, pozostávajúce priamo z uvedených výrobkov, mlieko, mliečne výrobky, najmä maslo, syry, smotana, jogurty, kvasené mliečne výrobky, cmar, kefire, mliečne koktaily, ako aj iné mliečne nápoje, hotové potraviny pre dospelých pripravované z látok obsahujúcich bielkoviny a určené na prísady do jedál vo forme kúskov, zŕn alebo práškov, marmeláda, džem, nakladaná zelenina, jedlé oleje a tuky, prášky do pečiva, čaj, káva, kávové náhradky, kakao, nápoje z čokolády, čajové, kávové a čokoládové koncentráty (tekuté alebo sušené) ako hotové nápoje, ako aj vo vreckách, rovnako určené na predaj v predávacích automatoch, sirupy, melasa, cukor, med, chuťové omáčky (vrátane nálevov na šaláty), zmrzlina, zmrzlinové výrobky, mrazené cukrovinky, chlieb, koláče, sušienky, cukrárske pečivo, cukrovinky, čokoláda, čokoládové výrobky, náplne do pečiva a občerstvenia zhotovené z uvedených výrobkov, občerstvenie a desiate medzi jedlami pozostávajúce priamo z obilnín, ryže, zemiakov, ciest, mäsa, rýb, hydiny, zeleniny, syrov, čokolády, kakaa a cukrárskejších výrobkov, minerálne a oksyložené vody a iné nealkoholické nápoje, ovocné nápoje a ovocné šťavy, sirupy a iné prípravky na prípravu nápojov.

7 (511) 9, 21, 29, 30, 32
(540)

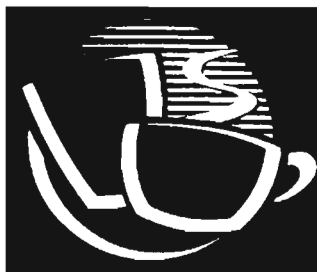

(732) **Mars U. K. Limited**, 3D Dundee Road, Slough, Berkshire SL1 4LG, GB;
(740) Fajnorová Mária, Ing., Bratislava, SK;

(111) **171 647**
(151) 14.12.1992
(156) 16.11.2000
(180) 16.11.2010
(210) 59369
(220) 16.11.1990
(510) Pokrmly a nápoje pre deti a chorých, diétne pokrmy a nápoje pre osoby so zvláštnou diétou a nízkokalorickou diétou, mäso, hydina, zverina, mäsové výťažky, zavárané, sušené, varené, mrazené alebo podobne spracované ovocie a zelenina, ovocné želé a džemy, vajcia, syry, mlieko a mliečne výrobky, jedlé oleje a tuky, konzervovaná a nakladaná zelenina, polevy a nápoje vyrobené z uvedených tovarov, káva, čaj, kakao, čokoláda, cukor, ryža, tapioka, ságo, kávové náhradky, múka a prípravky zo zŕn, chlieb, biskvity, koláče, torty a cukrovinky, zmrzliny, pudinky, sladké pečivo (ku čaju), med, sirupy, kvasnice (droždie), prášky do pečiva, soľ, horčica, čierne korenie, ocot, kečupy, omáčky, korenia, nápoje z kakaa, čokolády a čaju, prísady zo zmesi korení, sendviče, pizza, pokrmy a nápoje vyrobené z uvedených tovarov, poľnohospodárske, záhradnicke a lesné produkty a semená neobsiahnuté v iných triedach, živé zvieratá, čerstvé ovocie a zelenina, semená, živé rastliny a kvety, krmivá pre dobytok, slad, pivaľahké i ležiaky, minerálne vody a sódočky a ďalšie nealkoholické nápoje, ovocné šťavy, ovocné výťažky, limonády, zmrzliny, sirupy, výťažky, prášky, esencie, koncentráty a podobné prípravky na prípravu nápojov.

7 (511) 5, 29, 30, 31, 32
(540)

57

(732) **H. J. Heinz Company**, spoločnosť zriadená podľa zákonov štátu Pennsylvania, 1062 Progress Street, Pittsburgh, Pennsylvania 15212, US;
(740) Žovicová Viera, Mgr., Bratislava, SK;

(111) **171 708**
(151) 18.12.1992
(156) 07.11.2000
(180) 07.11.2010
(210) 59277
(220) 07.11.1990
(510) Vedecké prístroje a nástroje na laboratórny výskum, elektronické prístroje a nástroje (pokiaľ sú zaradené v triede 9), počítače, prístroje, zariadenia a nástroje na manipuláciu, spracovanie, regeneráciu, uchovávanie a prenos dát, prístroje, zariadenia a nástroje na predvádzanie digitálnych hodnôt do grafických údajov, vizuálne indikátory a tlačiarne na použitie s počítačmi a na použitie s prístrojmi a zariadeniami na uchovávanie údajov, meracie testovacie nástroje na integrované obvody, programové záznamy a záznamy dát na prenos elektronických dát vo forme pásov, diskiet a drôťov na magnetický záznam, dierne štítky a pásiky, vyvolané mikrofilmy na predvádzacie účely a

časti uvedeného tovaru, navigačné prístroje a nástroje, radary a ultrazvukové lokátory, prístroje a nástroje na príjem satelitného vysielania a časti tohto tovaru, predajné automaty a prístroje na vracanie mincí, papierových peňazí a lístkov, stroje na triedenie, identifikáciu, počítanie, testovanie, rozdeľovanie, menenie a vydávanie mincí, lístkov, papierových peňazí a pokladničných blokov, prístroje na menenie počtu a klasifikáciu mincí, pokladničných blokov, lístkov alebo papierových peňazí.

7 (511) 9

(540) **CASHFLOW**(732) **Mars U. K. Limited**, 3D Dundee Road, Slough, Berkshire SL1 4LG, GB;

(740) Fajnorová Mária, Ing., Bratislava, SK;

(111) **171 711**

(151) 18.12.1992

(156) 09.11.2000

(180) 09.11.2010

(210) 59294

(220) 09.11.1990

(510) Dočasné a trvalé poskytovanie pracovného personálu.

7 (511) 42

(540)

(732) **Adecco S. A.**, Château Bonmont, 1275 Chésereux, CH;

(740) Bušová Eva, JUDr., Bratislava, SK;

(111) **171 712**

(151) 18.12.1992

(156) 09.11.2000

(180) 09.11.2010

(210) 59298

(220) 09.11.1990

(510) Výrobky farmaceutické, zverolekárske a zdravotnícke, výrobky diietické pre deti a chorých, náplasti, obväzový materiál, hmoty určené na plombovanie zubov a na odtlačky zubov, dezinfekčné prostriedky, prostriedky na hubenie rastlinných a živočíšnych škodcov, antiparazitné látky.

7 (511) 5

(540) **ENFAMIL**(732) **Mead Johnson and Company**, spoločnosť zriadená podľa zákonov štátu Delaware, 2400 West Lloyd Expressway, Evansville, Indiana 47721, US;

(740) Tomeš Pavol, Ing., Bratislava, SK;

(111) **171 713**

(151) 18.12.1992

(156) 09.11.2000

(180) 09.11.2010

(210) 59299

(220) 09.11.1990

(510) Výrobky farmaceutické, zverolekárske a zdravotnícke, výrobky diietické pre deti a chorých, náplasti, obväzový materiál, hmoty určené na plombovanie zubov a na odtlačky zubov, dezinfekčné prostriedky, prostriedky na hubenie rastlinných a živočíšnych škodcov, antiparazitné látky.

7 (511) 5

(540) **NUTRAMIGEN**(732) **Mead Johnson and Company**, spoločnosť zriadená podľa zákonov štátu Delaware, 2400 West Lloyd Expressway, Evansville, Indiana 47721, US;

(740) Tomeš Pavol, Ing., Bratislava, SK;

(111) **171 946**

(151) 31.12.1992

(156) 01.11.2000

(180) 01.11.2010

(210) 59215

(220) 01.11.1990

(510) Zabezpečenie prepravy - najmä služby pri preprave peňazí, cenných papierov a iných cenností pancierovými vozidlami, domáce a medzinárodné letecké kuriérske služby, skladovanie.

7 (511) 39

(540)

BRINKS(732) **BRINK'S INCORPORATED**, spoločnosť zriadená podľa zákonov štátu Delaware, Thorndal Circle, Darien, Connecticut, US;

(740) Tomeš Pavol, Ing., Bratislava, SK;

(111) **171 947**

(151) 31.12.1992

(156) 01.11.2000

(180) 01.11.2010

(210) 59217

(220) 01.11.1990

(510) Zabezpečenie prepravy - najmä služby pri preprave peňazí, cenných papierov a iných cenností pancierovými vozidlami, domáce a medzinárodné letecké kuriérske služby, skladovanie.

7 (511) 39

(540)



- (732) **BRINK' S INCORPORATED**, spoločnosť zriadená podľa zákonov štátu Delaware, Thorndal Circle, Darien, Connecticut, US;
 (740) Tomeš Pavol, Ing., Bratislava, SK;

- (111) 172 264
 (151) 03.02.1994
 (156) 05.10.2000
 (180) 05.10.2010
 (210) 58835
 (220) 05.10.1990
 (450) 09.04.1997

(510) Usporiadovanie a sprostredkovanie ciest, sprostredkovanie dopravných výkonov, prenajímanie a najímanie lietadiel, usporiadovanie prehliadok miest, cestovný sprievod, športová výchova, jazykové kurzy, filmové predstavenia, hudobné programy, uverejňovanie a vydávanie kníh, novín a časopisov, ubytovanie a stravovanie hostí, rezervovanie hotelov a izieb, sprostredkovanie prázdninových bytov a apartmánov.

- 7 (511) 36, 39, 41, 42
 (540)



- (732) **NUR TOURISTIC GMBH**, Zimmersmühlengeweg 55, 61440 Oberursel /Ts, DE;
 (740) Bušová Eva, JUDr., Bratislava, SK;

- (111) 172 835
 (151) 25.10.1994
 (156) 15.10.2000
 (180) 15.10.2010
 (210) 58926
 (220) 15.10.1990
 (450) 12.01.1995

(510) Vodovodné príslušenstvo - toaletné misy a nádržky, umývadlá, podstavce pod umývadlá, pisoáre, bidety, kuchynské drezy; vodovodné inštalácie - kohútiky, drenáže, sprchové dýzy a splachovacie ventily.

- 7 (511) 11
 (540)

**I D E A L
 S T A N D A R D**

- (732) **IDEAL - STANDARD GmbH**, 53 121 Bonn, DE;
 (740) Patentservis Bratislava, a. s., Bratislava, SK;

- (111) 172 836
 (151) 25.10.1994
 (156) 15.10.2000
 (180) 15.10.2010
 (210) 58924
 (220) 15.10.1990

- (450) 12.01.1995

(510) Vodovodné príslušenstvo - toaletné misy a nádržky, umývadlá, podstavce pod umývadlá, pisoáre, bidety, kuchynské drezy; vodovodné inštalácie - kohútiky, drenáže, sprchové dýzy a splachovacie ventily.

- (540)

*Ideal
 Standard*

- (732) **IDEAL - STANDARD GmbH**, 53 121 Bonn, DE;

(740) Patentservis Bratislava, a. s., Bratislava, SK;

- (111) 173 086
 (151) 23.12.1994
 (156) 30.10.2000
 (180) 30.10.2010
 (210) 59168
 (220) 30.10.1990
 (450) 08.03.1995

(510) Pracie a bieliace prípravky, čistiace prípravky, mydlo, leštiace prípravky, odmasťovacie prípravky, výrobky kozmetické, voňavkárské vrátane éterických olejov, vodičky na vlasy, zubné pasty a prášky.

- 7 (511) 3

(540) **SILVIKRIN**

(732) **WELLA AG**, Darmstadt, DE;

(740) Rott, Růžička & Guttman, v. o. s., Bratislava, SK;

- (111) 173 688
 (151) 09.02.1995
 (156) 25.10.2000
 (180) 25.10.2010
 (210) 59085
 (220) 25.10.1990
 (450) 10.05.1995

(510) Pivo, ľahké piva i ležiaky, minerálne vody, šumivé a iné nealkoholické nápoje, sirupy a iné prípravky na prípravu nápojov, ovocné šťavy a nápoje z ovocných štiav; vína, liehoviny, likéry.

- 7 (511) 32, 33

(540) **JOSE CUERVO**

(732) **TEQUILA CUERVO, S. A.**, spoločnosť organizovaná a existujúca podľa mexických zákonov, Bosque de Las Lomas, Mexico, MX;

(740) Tomeš Pavol, Ing., Bratislava, SK;

- (111) 174 127
 (151) 27.03.1995
 (156) 07.11.2000
 (180) 07.11.2010
 (210) 59264
 (220) 07.11.1990
 (450) 07.06.1995

(510) Osobné počítače, monitory, tlačiarne, pamäťové jednotky, diskety, skenery, plotre, modemy, počítačové programy, telefaxy, telefóny, záznamníky, elektronické diáre, kalkulačky, audio- a video-

technika, hodiny, hračky, fotografické prístroje, šijacie stroje, meracie prístroje, bezpečnostné systémy, autopotreby.

7 (511) 7, 9, 12, 14, 28, 42
(540)



(732) **Beláň Josef, Ing., CSc.,** Syslia 16, 811 05 Bratislava, SK;

(740) **Rott, Růžička & Guttman, v. o. s.,** Bratislava, SK;

(111) **175 689**

(151) 18.09.1995

(156) 02.10.2000

(180) 02.10.2010

(210) 58794

(220) 02.10.1990

(450) 06.12.1995

(510) Zámky, visacie zámky, dverové zámky a ostatný zabezpečovací železiarsky tovar.

7 (511) 6

(540) **MASTER**

(732) **MASTER LOCK COMPANY,** spoločnosť zriadená podľa zákona štátu Delaware, Milwaukee, Wisconsin, US;

(740) **Fajnorová Mária, Ing.,** Bratislava, SK;

(111) **175 694**

(151) 18.09.1995

(156) 26.11.2000

(180) 26.11.2010

(210) 59451

(220) 26.11.1990

(510) Ozvúčené magnetofónové kazety, kompaktné disky, videokazety a videodisky; zaznamenávanie zvukových a obrazových záznamov rôznych technických vytvorení; získavanie autorských práv, práv výkonných umelcov a práv výrobcov zvukových a obrazových záznamov, uskutočňovanie alebo sprostredkovanie prevodov týchto práv na všetky druhy použitia takýchto záznamov; vydávanie publikácií obsahujúcich hudobné diela s textom či bez textu, literárnych, vedeckých a umeleckých z odboru hudby a odborov s ňou súvisiacich, získavanie vydavateľských práv k týmto dielam, uskutočňovanie a sprostredkovanie týchto práv.

7 (511) 9, 16, 40, 41, 42

(540) **SUPRAPHONET**

(732) **SUPRAPHON, a. s.,** Palackého 1, 112 99 Praha 1, CZ;

(740) **Fajnorová Mária, Ing.,** Bratislava, SK;

(111) **176 336**

(151) 11.12.1995

(156) 02.11.2000

(180) 02.11.2010

(210) 59231

(220) 02.11.1990

(450) 09.07.1997

(510) Tlač, časopisy, periodiká, inzertná a reklamná činnosť, poskytovanie pomoci pri výkone hospodárskej činnosti, hlavne informačné a poradenské služby, edičné a publikačné služby.

7 (511) 16, 35, 41

(540) **PROFIT**

(732) **Horizont Slovakia o. c. p., a. s.,** Kováčska 63, 040 01 Košice, SK;

(740) **Hojčuš Peter, Ing.,** Bratislava, SK;

(111) **176 654**

(151) 06.03.1996

(156) 02.11.2000

(180) 02.11.2010

(210) 59229

(220) 02.11.1990

(450) 09.07.1997

(510) Tlač, časopisy, periodiká, inzertná a reklamná činnosť, poskytovanie pomoci pri výkone hospodárskej činnosti, hlavne informačné a poradenské služby, edičné a publikačné služby.

7 (511) 16, 35, 41

(540)

Profit

(732) **Horizont Slovakia o. c. p., a. s.,** Kováčska 63, 040 01 Košice, SK;

(740) **Hojčuš Peter, Ing.,** Bratislava, SK;

(111) **176 688**

(151) 12.03.1996

(156) 26.11.2000

(180) 26.11.2010

(210) 59450

(220) 26.11.1990

(510) Ozvúčené magnetofónové kazety, kompaktné disky, videokazety a videodisky; zaznamenávanie zvukových a obrazových záznamov rôznych technických vytvorení. Získavanie autorských práv, práv výkonných umelcov a práv výrobcov zvukových a obrazových záznamov, uskutočňovanie alebo sprostredkovanie prevodov týchto práv na všetky druhy použitia takýchto záznamov. Vydávanie publikácií obsahujúcich hudobné diela s textom či bez textu, literárnych, vedeckých a umeleckých z odboru hudby a odborov s ňou súvisiacich, získavanie vydavateľských práv k týmto dielam, uskutočňovanie a sprostredkovanie týchto práv.

(540) **ESTA**

(732) **SUPRAPHON, a. s.,** Palackého 1, 112 99 Praha 1, CZ;

(740) **Fajnorová Mária, Ing.,** Bratislava, SK;

Prevody ochranných známk

(111) Číslo zápisu	(770) Meno a adresa predchádzajúceho majiteľa (-ov)	(732) Meno a adresa majiteľa (-ov)	(580) S účinnosťou od:
93 413	Lever Vlaardingen B. V., Vlaardingen, NL;	Unilever N. V., Rotterdam, NL;	26.01.2001
101 437	Promex AB, Stockholm, SE;	SANDVIK AB, S-811 81 Sandviken, SE;	22.01.2001
101 437	SANDVIK AB, S-811 81 Sandviken, SE;	KAPMAN AB, S-811 81 Sandviken, SE;	22.01.2001
154 652	Merck & Co., Inc., spoločnosť zriadená podľa zákonov štátu New Jersey, One Merck Drive, Whitehouse Station, New Jersey 08889-0100, US;	MERCK TRANSITORY LLC, One Merck Drive, Whitehouse Station, New Jersey 08889-0100, US;	22.01.2001
154 652	MERCK TRANSITORY LLC, One Merck Drive, Whitehouse Station, New Jersey 08889-0100, US;	MERIAL LLC, 2100 Ronson Road, Iselin, New Jersey 08830-3077, US;	22.01.2001
155 091	Merck & Co., Inc., spoločnosť zriadená podľa zákonov štátu New Jersey, One Merck Drive, Whitehouse Station, New Jersey 08889-0100, US;	MERCK TRANSITORY LLC, One Merck Drive, Whitehouse Station, New Jersey 08889-0100, US;	22.01.2001
155 091	MERCK TRANSITORY LLC, One Merck Drive, Whitehouse Station, New Jersey 08889-0100, US;	MERIAL LLC, 2100 Ronson Road, Iselin, New Jersey 08830-3077, US;	22.01.2001
162 617	MONTECH USA INC., 300 Delaware Avenue, Suite 1704, Wilmington, Delaware 19803, US;	MONTELL TECHNOLOGY COMPANY BV, Hoeksteen 66, 2132 MS Hoofddorp, NL;	26.01.2001
164 527	Merck & Co., Inc., spoločnosť zriadená podľa zákonov štátu New Jersey, One Merck Drive, Whitehouse Station, New Jersey 08889-0100, US;	MERCK TRANSITORY LLC, One Merck Drive, Whitehouse Station, New Jersey 08889-0100, US;	22.01.2001
164 527	MERCK TRANSITORY LLC, One Merck Drive, Whitehouse Station, New Jersey 08889-0100, US;	MERIAL LLC, 2100 Ronson Road, Iselin, New Jersey 08830-3077, US;	22.01.2001
164 734	Merck & Co., Inc., spoločnosť zriadená podľa zákonov štátu New Jersey, One Merck Drive, Whitehouse Station, New Jersey 08889-0100, US;	MERCK TRANSITORY LLC, One Merck Drive, Whitehouse Station, New Jersey 08889-0100, US;	22.01.2001

(111) Číslo zápisu	(770) Meno a adresa predchádzajúceho majiteľa (-ov)	(732) Meno a adresa majiteľa (-ov)	(580) S účinnosťou od:
164 734	MERCK TRANSITORY LLC, One Merck Drive, Whitehouse Station, New Jersey 08889-0100, US;	MERIAL LLC, 2100 Ronson Road, Iselin, New Jersey 08830-3077, US;	22.01.2001
165 041	Merck & Co., Inc., spoločnosť zriadená podľa zákonov štátu New Jersey, One Merck Drive, Whitehouse Station, New Jersey 08889-0100, US;	MERCK TRANSITORY LLC, One Merck Drive, Whitehouse Station, New Jersey 08889-0100, US;	22.01.2001
165 041	MERCK TRANSITORY LLC, One Merck Drive, Whitehouse Station, New Jersey 08889-0100, US;	MERIAL LLC, 2100 Ronson Road, Iselin, New Jersey 08830-3077, US;	22.01.2001
165 686	Merck & Co., Inc., spoločnosť zriadená podľa zákonov štátu New Jersey, One Merck Drive, Whitehouse Station, New Jersey 08889-0100, US;	MERCK TRANSITORY LLC, One Merck Drive, Whitehouse Station, New Jersey 08889-0100, US;	22.01.2001
165 686	MERCK TRANSITORY LLC, One Merck Drive, Whitehouse Station, New Jersey 08889-0100, US;	MERIAL LLC, 2100 Ronson Road, Iselin, New Jersey 08830-3077, US;	22.01.2001
166 833	FISON LIMITED RPR HOUSE, 50 Kings Hill Avenue, Kings Hill, West Malling, Kent, ME19 4AH, GB;	IPSEN LIMITED, 14 Kensington Square, London W8 5HH, GB;	23.01.2001
166 833	IPSEN LIMITED, 14 Kensington Square, London W8 5HH, GB;	ELAN PHARMA INTERNATIONAL LIMITED WIL House, Shannon Business park, Shannon, County Clare, IE;	23.01.2001
167 579	Merck & Co., Inc., spoločnosť zriadená podľa zákonov štátu New Jersey, One Merck Drive, Whitehouse Station, New Jersey 08889-0100, US;	MERCK TRANSITORY LLC, One Merck Drive, Whitehouse Station, New Jersey 08889-0100, US;	22.01.2001
167 579	MERCK TRANSITORY LLC, One Merck Drive, Whitehouse Station, New Jersey 08889-0100, US;	MERIAL LLC, 2100 Ronson Road, Iselin, New Jersey 08830-3077, US;	22.01.2001
167 923	Southern Pacific Hotel Corporation Limited, spoločnosť zriadená podľa zákonov štátu Austrália, Level 9, 504 Pacific Highway, St. Leonards, NSW 2065, AU;	Travelodge (IP) Pty Limited, Level 7, 504 Pacific Highway, St. Leonards, NSW 2065, AU;	26.01.2001
168 045	PHARMACIA & UPJOHN COMPANY, spoločnosť zriadená podľa zákonov štátu Delaware, Kalamazoo, Michigan, US;	Pharmacia & Upjohn S. A., 52 route d'Esch, L - 1470 Luxembourg, LU;	30.01.2001

(111) Číslo zápisu	(770) Meno a adresa predchádzajúceho majiteľa (-ov)	(732) Meno a adresa majiteľa (-ov)	(580) S účinnosťou od:
168 552	Promus Hospitality Corporation, spoločnosť zriadená podľa zákonov štátu Delaware, 755 Crossover Lane, Memphis, Tennessee 38117, US;	Hilton Hospitality, Inc., 9336 Civic Center Drive, Beverly Hills, California 90210, US;	26.01.2001
168 556	ERICSSON AUSTRIA Aktiengesellschaft, Pottendorfer Strasse 25-27, 1121 Wien Postfach, AT;	Schrack BusinessCom AG, Altmannsdorfer Strasse 89, A-1120 Wien, AT;	18.01.2001
168 590	Promus Hospitality Corporation, spoločnosť zriadená podľa zákonov štátu Delaware, 755 Crossover Lane, Memphis, Tennessee 38117, US;	Hilton Hospitality, Inc., 9336 Civic Center Drive, Beverly Hills, California 90210, US;	26.01.2001
168 641	Promus Hospitality Corporation, spoločnosť zriadená podľa zákonov štátu Delaware, 755 Crossover Lane, Memphis, Tennessee 38117, US;	Hilton Hospitality, Inc., 9336 Civic Center Drive, Beverly Hills, California 90210, US;	26.01.2001
169 013	INCOTEX, spol. s r. o., Hybešova 42, 656 64 Brno, CZ;	ECOFLUID GROUP, s. r. o., Brno, Pavlíkova 5, 602 00 Brno, CZ;	15.01.2001
169 090	INCOTEX, spol. s r. o., Hybešova 42, 656 64 Brno, CZ;	ECOFLUID GROUP, s. r. o., Brno, Pavlíkova 5, 602 00 Brno, CZ;	15.01.2001
169 091	INCOTEX, spol. s r. o., Hybešova 42, 656 64 Brno, CZ;	ECOFLUID GROUP, s. r. o., Brno, Pavlíkova 5, 602 00 Brno, CZ;	15.01.2001
169 092	INCOTEX, spol. s r. o., Hybešova 42, 656 64 Brno, CZ;	ECOFLUID GROUP, s. r. o., Brno, Pavlíkova 5, 602 00 Brno, CZ;	15.01.2001
169 093	INCOTEX, spol. s r. o., Hybešova 42, 656 64 Brno, CZ;	ECOFLUID GROUP, s. r. o., Brno, Pavlíkova 5, 602 00 Brno, CZ;	15.01.2001
169 094	INCOTEX, spol. s r. o., Hybešova 42, 656 64 Brno, CZ;	ECOFLUID GROUP, s. r. o., Brno, Pavlíkova 5, 602 00 Brno, CZ;	15.01.2001
169 263	Johnson Camping, Inc., spoločnosť zriadená podľa zákonov štátu Delaware, Binghampton, New York, US;	Johnson Worldwide Associates, Inc., 1326 Willow Road, Sturtevant, WI 53177, US;	22.01.2001
169 508	Lucent Technologies Inc., a Delaware Corporation, 600 Mountain Avenue, Murray Hill, NJ 07974-0636, US;	Avaya Inc., 211 Mount Airy Road, Basking Ridge, New Jersey 07920, US;	25.01.2001

(111) Číslo zápisu	(770) Meno a adresa predchádzajúceho majiteľa (-ov)	(732) Meno a adresa majiteľa (-ov)	(580) S účinnosťou od:
170 420	VOJENSKÉ STAVBY, státni podnik, Praha, CZ;	Vojenské stavby, a. s., Revoluční 3, 110 15 Praha 1, CZ;	19.01.2001
170 420	Vojenské stavby, a. s., Revoluční 3, 110 15 Praha 1, CZ;	Vojenské stavby CZ, a. s., Sokolovská 278, 180 44 Praha 9, CZ;	19.01.2001
170 515	INCOTEX, spol. s r. o., Hybešova 42, 656 64 Brno, CZ;	ECOFUID GROUP, s. r. o., Brno, Pavlikova 5, 602 00 Brno, CZ;	15.01.2001
171 092	IMPERIAL CHEMICAL INDUSTRIES PLC, Londýn, GB;	Asahi Glass Fluoropolymers USA, Inc., 30 Old Redrick Lane, City of Dover, County of kent, Delaware 19901, US;	22.01.2001
171 611	MARS G. B., Slough, Berkshire, GB;	Mars U. K. Limited, 3D Dundee Road, Slough, berkshire SL1 4LG, GB;	23.01.2001
171 708	MARS G. B., Slough, Berkshire, GB;	Mars U. K. Limited, 3D Dundee Road, Slough, berkshire SL1 4LG, GB;	23.01.2001
172 168	ECONOMIA, a. s., Dobrovského 25, 170 55 Praha 7, CZ;	ECOPRESS, a. s., Pribinova 25, 810 11 Bratislava, SK;	26.01.2001
172 866	America Standard Inc., spoločnosť zriadená podľa zákonov štátu Delaware, One Centennial Avenue, Piscataway, New Jersey 08855-6820, US;	American Standard International Inc., 15 West 54th Street, New York, New York 10019, US;	22.01.2001
172 867	America Standard Inc., spoločnosť zriadená podľa zákonov štátu Delaware, One Centennial Avenue, Piscataway, New Jersey 08855-6820, US;	American Standard International Inc., 15 West 54th Street, New York, New York 10019, US;	22.01.2001
173 659	WS Teleshop Intenational, s. r. o., Perunská 2, 695 01 Hodonín, CZ;	WS International, a. s., Perunská 2, 695 01 Hodonín, CZ;	19.01.2001
173 745	Signal Investment & Management Co., 1105 North market Street, Suite 1300, Wilmington, Delaware 19390, US;	KAO KABUSHIKI KAISHA also trading as Kao Corporation, 14-10, Nihonbashi Kayabacho, 1-chome, Tokyo 103, JP;	22.01.2001
174 383	CONVEX, spol. s r. o., Galbavého 1, 841 01 Bratislava, SK;	JUPOL, spol. s r. o., Plachého 2, 841 02 Bratislava, SK;	15.01.2001
175 048	EVE HOLDINGS INC., 3411 Silverside Road, Wilmington, Delaware 19810, US;	BT Tobacco Ltd. (a Bermuda Corpora- tion), c/o BT Tobacco (USA) Ltd., 700 W. Main Street, Durham, NC 27702, US;	15.01.2001

(111) Číslo zápisu	(770) Meno a adresa predchádzajúceho majiteľa (-ov)	(732) Meno a adresa majiteľa (-ov)	(580) S účinnosťou od:
175 758	Lucent Technologies Inc., a Delaware Corporation, 600 Mountain Avenue, Murray Hill, NJ 07974-0636, US;	Avaya Inc., 211 Mount Airy Road, Basking Ridge, New Jersey 07920, US;	23.01.2001
176 251	Lucent Technologies Inc., a Delaware Corporation, 600 Mountain Avenue, Murray Hill, NJ 07974-0636, US;	Avaya Inc., 211 Mount Airy Road, Basking Ridge, New Jersey 07920, US;	25.01.2001
176 252	Lucent Technologies Inc., a Delaware Corporation, 600 Mountain Avenue, Murray Hill, NJ 07974-0636, US;	Avaya Inc., 211 Mount Airy Road, Basking Ridge, New Jersey 07920, US;	25.01.2001
177 535	DAIICHI PHARMACEUTICAL CO., Ltd., 14-10, Nihonbashi 3-chome, Chuo-ku, Tokyo, JP;	SNOW BRAND MILK PRODUCTS CO., LTD., 1-1, Naebo-cho 6-chome, Higashi-ku, Sapporo, JP;	18.01.2001
177 666	Daňová Zuzana, Ing., Trieda SNP č. 26, 974 01 Banská Bystrica, SK;	Železničná preprava, spol. s r. o., Konia-rekova 19, 917 21 Trnava, SK;	22.01.2001
178 014	Lucent Technologies Inc., a Delaware Corporation, 600 Mountain Avenue, Murray Hill, NJ 07974-0636, US;	Avaya Inc., 211 Mount Airy Road, Basking Ridge, New Jersey 07920, US;	25.01.2001
178 418	KONE Corporation, Munkkiniemen Puistotie 24, 00330 Helsinki, FI;	Wittur AG, Rohrbachstr. 28, D-85259 Wiedenzhausen, DE;	23.01.2001
181 447	RESS, spol. s r. o., Štefánikova 1317, 905 01 Senica, SK;	RESS, a. s., Štefánikova 1317, Štefánikova 1317, 905 01 Senica, SK;	31.01.2001
181 448	RESS, spol. s r. o., Štefánikova 1317, 905 01 Senica, SK;	RESS, a. s., Štefánikova 1317, Štefánikova 1317, 905 01 Senica, SK;	31.01.2001
181 449	RESS, spol. s r. o., Štefánikova 1317, 905 01 Senica, SK;	RESS, a. s., Štefánikova 1317, Štefánikova 1317, 905 01 Senica, SK;	26.01.2001
181 450	RESS, spol. s r. o., Štefánikova 1317, 905 01 Senica, SK;	RESS, a. s., Štefánikova 1317, Štefánikova 1317, 905 01 Senica, SK;	26.01.2001
182 661	RESS, spol. s r. o., Štefánikova 1317, 905 01 Senica, SK;	RESS, a. s., Štefánikova 1317, Štefánikova 1317, 905 01 Senica, SK;	31.01.2001
182 662	RESS, spol. s r. o., Štefánikova 1317, 905 01 Senica, SK;	RESS, a. s., Štefánikova 1317, Štefánikova 1317, 905 01 Senica, SK;	31.01.2001

(111) Číslo zápisu	(770) Meno a adresa predchádzajúceho majiteľa (-ov)	(732) Meno a adresa majiteľa (-ov)	(580) S účinnosťou od:
182 663	RESS, spol. s r. o., Štefánikova 1317, 905 01 Senica, SK;	RESS, a. s., Štefánikova 1317, Štefánikova 1317, 905 01 Senica, SK;	31.01.2001
182 680	Lucent Technologies Inc., a Delaware Corporation, 600 Mountain Avenue, Murray Hill, NJ 07974-0636, US;	Avaya Inc., 211 Mount Airy Road, Basking Ridge, New Jersey 07920, US;	25.01.2001
182 718	RYKO, spol. s r. o., Dělnická 29, 406 65 Děčín 6, CZ;	RYKO, a. s., Dělnická ulice č. 29, 406 65 Děčín VI, CZ;	18.01.2001
182 719	RYKO, spol. s r. o., Dělnická 29, 406 65 Děčín 6, CZ;	RYKO, a. s., Dělnická ulice č. 29, 406 65 Děčín VI, CZ;	18.01.2001
182 737	RESS, spol. s r. o., Štefánikova 1317, 905 01 Senica, SK;	RESS, a. s., Štefánikova 1317, Štefánikova 1317, 905 01 Senica, SK;	26.01.2001
182 791	TIMUS, spol. s r. o., Kukučínova 5, 974 01 Banská Bystrica, SK;	TIMUS SAFETY, s. r. o., Severná 4, 974 01 Banská Bystrica, SK;	18.01.2001
182 792	TIMUS, spol. s r. o., Kukučínova 5, 974 01 Banská Bystrica, SK;	TIMUS SAFETY, s. r. o., Severná 4, 974 01 Banská Bystrica, SK;	18.01.2001
182 839	ANTIREZIN, s. r. o., Lípa, 763 11 Zlín, CZ;	Ing., Ivan Kostelný - MANDY SK, Krajné 227, 916 16 Krajné, SK;	22.01.2001
182 906	ZENECA LIMITED, 15 Stanhope Gate, London SW1Y 6LN, GB;	CONTROLLED THERAPEUTICS (SCOTLAND) LTD., Redwood Place, Peel Park Campus, East Kilbride G74 5PB, Scotland, GB;	18.01.2001
182 907	ZENECA LIMITED, 15 Stanhope Gate, London SW1Y 6LN, GB;	CONTROLLED THERAPEUTICS (SCOTLAND) LTD., Redwood Place, Peel Park Campus, East Kilbride G74 5PB, Scotland, GB;	18.01.2001
183 731	RESS, spol. s r. o., Štefánikova 1317, 905 01 Senica, SK;	RESS, a. s., Štefánikova 1317, Štefánikova 1317, 905 01 Senica, SK;	26.01.2001
186 065	Navigator Inc., 1st Floor, Euro-Canadian Centre, Marlborough Street, Nassau, BS;	Van Nelle Tabak Nederland BV, Officia 1, De Boelelaan 7, 1083 HJ Amsterdam, NL;	23.01.2001
186 619	Strojsmalt, a. s., 976 69 Pohorelá, SK;	STROJSMALT HOLDING, a. s., Kukučí- nova 22, 974 01 Banská Bystrica, SK;	23.01.2001

(111) Číslo zápisu	(770) Meno a adresa predchádzajúceho majiteľa (-ov)	(732) Meno a adresa majiteľa (-ov)	(580) S účinnosťou od:
186 620	Strojsmalt, a. s., 976 69 Pohorelá, SK;	STROJSMALT HOLDING, a. s., Kukučínova 22, 974 01 Banská Bystrica, SK;	23.01.2001
186 621	Strojsmalt, a. s., 976 69 Pohorelá, SK;	STROJSMALT HOLDING, a. s., Kukučínova 22, 974 01 Banská Bystrica, SK;	23.01.2001
187 163	Modratherm, s. r. o., Šúrska 5, 900 01 Modra, SK;	MODRATHERM SLOVAKIA, s. r. o., Šúrska 5, 900 01 Modra, SK;	30.01.2001
187 968	Lucent Technologies Inc., a Delaware Corporation, 600 Mountain Avenue, Murray Hill, NJ 07974-0636, US;	Avaya Inc., 211 Mount Airy Road, Basking Ridge, New Jersey 07920, US;	23.01.2001
188 086	Lucent Technologies Inc., a Delaware Corporation, 600 Mountain Avenue, Murray Hill, NJ 07974-0636, US;	Avaya Inc., 211 Mount Airy Road, Basking Ridge, New Jersey 07920, US;	23.01.2001
188 303	Lucent Technologies Inc., a Delaware Corporation, 600 Mountain Avenue, Murray Hill, NJ 07974-0636, US;	Avaya Inc., 211 Mount Airy Road, Basking Ridge, New Jersey 07920, US;	23.01.2001
188 526	ZENECA LIMITED, 15 Stanhope Gate, London W1Y 6LN, GB;	IPR Pharmaceuticals Inc., Sabana Gardens Industrial Park, P. O. Box 1967, Caroline, Puerto Rico, US;	23.01.2001
189 035	PERNOD RICARD, 142 Boulevard Haussmann, 75008 Paris, FR;	Jan Becher - Karlovarská becherovka, a. s., T. G. Masaryka 57, karlovy Vary, CZ;	23.01.2001
189 063	TIMUS, spol. s r. o., Kukučínova 5, 974 01 Banská Bystrica, SK;	TIMUS SAFETY, s. r. o., Severná 4, 974 01 Banská Bystrica, SK;	18.01.2001
189 262	AVEKOR Bohemia CZ, s. r. o., Jílovska 1155, 140 00 Praha 4 - Braník, CZ;	MARIMEX CZ, s. r. o., Libušská 264/234, 140 00 Praha 4 - Libuš, CZ;	23.01.2001
189 589	CAPE BUILDING PRODUCTS LIMITED, Iver Lane, Uxbridge, Middlesex UB8 2JQ, GB;	Cape Calsil Systems Limited, Iver Lane, Uxbridge, Middlesex UB8 2JQ, GB;	23.01.2001
191 226	Modratherm, s. r. o., Šúrska 5, 900 01 Modra, SK;	MODRATHERM SLOVAKIA, s. r. o., Šúrska 5, 900 01 Modra, SK;	29.01.2001
191 428	APPOLLONIA, spol. s r. o., Bratislavská 2791, 921 01 Piešťany, SK;	MH APPOLLONIA, a. s., Bratislavská 2791, 921 01 Piešťany, SK;	22.01.2001

(111) Číslo zápisu	(770) Meno a adresa predchádzajúceho majiteľa (-ov)	(732) Meno a adresa majiteľa (-ov)	(580) S účinnosťou od:
191 734	RESS, spol. s r. o., Štefánikova 1317, 905 01 Senica, SK;	RESS, a. s., Štefánikova 1317, Štefánikova 1317, 905 01 Senica, SK;	31.01.2001
192 885	COPYRIGHT Agency, spol. s r. o., Jaku- bovo nám. 14, 813 48 Bratislava, SK;	Spišiak Roman, JUDr., Jakubovo nám. 14, 813 48 Bratislava, SK;	22.01.2001

Čiastočné prevody ochranných známk

(111) **174 052 A**

(210) 66146 A

(770) AssiDomän Packaging Štúrovo, a. s., Továrenská 1, 943 03 Štúrovo, SK;

(732) **JCP Izolácie, a. s.**, Továrenská 1, 943 03 Štúrovo, SK;

7 (511) 19, 37

(511) 19 - Asfaltová lepenka na strechy, asfaltové izolačné pásy pre stavebníctvo, bezvložkové asfaltové fólie, asfaltové mikroventilačné pásy.

37 - Vykonávanie izolácií stavebných i technologických, izolačné služby (stavebné).

(580) 06.03.2001

(111) **177 675 A**

(210) 2415-96 A

(770) AssiDomän Packaging Štúrovo, a. s., Továrenská 1, 943 03 Štúrovo, SK;

(732) **JCP Izolácie, a. s.**, Továrenská 1, 943 03 Štúrovo, SK;

7 (511) 19, 37

(511) 19 - Asfaltová lepenka na strechy, asfaltové izolačné pásy pre stavebníctvo, bezvložkové asfaltové fólie, asfaltové mikroventilačné pásy.

37 - Vykonávanie izolácií stavebných i technologických, izolačné služby (stavebné).

(580) 06.03.2001

Zmena v údajoch o majiteľoch ochranných známk

(111)	(732)	(580)
Číslo zápisu	Meno a adresa majiteľa (-ov)	Dátum zápisu do registra:
93 413	Lever Vlaardingen B. V., Vlaardingen, NL;	26.01.2001
95 071	RAKO, a. s., Šamotka 246, Rakovník, CZ;	24.01.2001
102 943	Ilford Imaging UK Limited, Town lane, Mobberley, Knutsford, Cheshire WA16 7JL, GB;	18.01.2001
117 751	Meopta Přerov, a. s., Kabelíkova 1, 750 58 Přerov, CZ;	26.01.2001
154 216	AKZO NOBEL UK LTD, Oriel House, 16 Connaught Place, London W2 2ZB, GB;	15.01.2001
154 217	AKZO NOBEL UK LTD, Oriel House, 16 Connaught Place, London W2 2ZB, GB;	15.01.2001
154 253	Meopta Přerov, a. s., Kabelíkova 1, 750 58 Přerov, CZ;	26.01.2001
154 652	Merck & Co., Inc., spoločnosť zriadená podľa zákonov štátu New Jersey, One Merck Drive, Whitehouse Station, New Jersey 08889-0100, US;	22.01.2001
155 091	Merck & Co., Inc., spoločnosť zriadená podľa zákonov štátu New Jersey, One Merck Drive, Whitehouse Station, New Jersey 08889-0100, US;	22.01.2001
158 056	Medeva Pharma Limited, 216 Bath Road, Slough, Berkshire SL1 4EN, GB;	24.01.2001
159 577	The Coca-Cola Company, spoločnosť zriadená podľa zákonov štátu Delaware, 310 North Avenue, N. W., Atlanta, Georgia 30313, US;	18.01.2001
163 099	Heinrich Mack Nachf. GmbH & Co. KG, Heinrich-Mack-Strasse 35, Illertissen, DE;	22.01.2001
164 405	LEK, tovarna farmacevtskih in kemičnih izdelkov, d. d., Ljubljana, SI;	30.01.2001
164 527	Merck & Co., Inc., spoločnosť zriadená podľa zákonov štátu New Jersey, One Merck Drive, Whitehouse Station, New Jersey 08889-0100, US;	22.01.2001
164 734	Merck & Co., Inc., spoločnosť zriadená podľa zákonov štátu New Jersey, One Merck Drive, Whitehouse Station, New Jersey 08889-0100, US;	22.01.2001
164 920	Heinrich Mack Nachf. GmbH & Co. KG, Heinrich-Mack-Strasse 35, Illertissen, DE;	22.01.2001
165 041	Merck & Co., Inc., spoločnosť zriadená podľa zákonov štátu New Jersey, One Merck Drive, Whitehouse Station, New Jersey 08889-0100, US;	22.01.2001

(111)	(732)	(580)
Číslo zápisu	Meno a adresa majiteľa (-ov)	Dátum zápisu do registra:
165 686	Merck & Co., Inc., spoločnosť zriadená podľa zákonov štátu New Jersey, One Merck Drive, Whitehouse Station, New Jersey 08889-0100, US;	22.01.2001
167 579	Merck & Co., Inc., spoločnosť zriadená podľa zákonov štátu New Jersey, One Merck Drive, Whitehouse Station, New Jersey 08889-0100, US;	22.01.2001
167 966	RAYONIER, INC., Stamford, Connecticut, US;	19.01.2001
168 045	PHARMACIA & UPJOHN COMPANY, spoločnosť zriadená podľa zákonov štátu Delaware, Kalamazoo, Michigan, US;	30.01.2001
168 521	Miox Limited, St. Edmunds House, Lower Baxter Street, bury St. Edmunds, Suffolk IP33 1ET, GB;	29.01.2001
168 555	Oracle Corporation, spoločnosť zriadená podľa zákonov štátu Delaware, Redwood City, California 94065, US;	18.01.2001
168 556	ERICSSON AUSTRIA Aktiengesellschaft, Pottendorfer Strasse 25-27, 1121 Wien Postfach, AT;	18.01.2001
169 165	Vinimpex EAD, Lavele Str. 19, Sofia, BG;	29.01.2001
169 166	Vinimpex EAD, Lavele Str. 19, Sofia, BG;	29.01.2001
169 167	Vinimpex EAD, Lavele Str. 19, Sofia, BG;	29.01.2001
169 171	United Feature Syndicate, Inc., spoločnosť zriadená podľa zákonov štátu New York, 200 Madison Avenue, 4th Floor, New York, New York 10016, US;	29.01.2001
169 174	KABUSHIKI KAISHA XANAVI INFORMATICS (d. b. a. XANAVI INFORMATICS CORPORATION), 6-35, Hironodai 2-chome, Zama-shi, Kanagawa, JP;	29.01.2001
169 175	KABUSHIKI KAISHA XANAVI INFORMATICS (d. b. a. XANAVI INFORMATICS CORPORATION), 6-35, Hironodai 2-chome, Zama-shi, Kanagawa, JP;	29.01.2001
169 227	Credit Suisse First Boston (International) Holding AG, Bahnhofstrasse 17, 6300 Zug, CH;	16.01.2001
169 768	Kimberly - Clark Corporation, 401 North Lake Street, Neenah, Wisconsin 54956, US;	19.01.2001
169 776	Z-MEDIA, s. r. o., Fedinova 10, P. O. Box 240, 850 00 Bratislava 5, SK;	23.01.2001

(111) Číslo zápisu	(732) Meno a adresa majiteľa (-ov)	(580) Dátum zápisu do registra:
169 916	Hall & Woodhouse Limited, The Brewery, Blandford St. Mary, Dorset DT11 9 LS, GB;	18.01.2001
169 917	POLAROID CORPORATION, 784 Memorial Drive, Cambridge, Massachusetts 02139, US;	18.01.2001
169 919	POLAROID CORPORATION, 784 Memorial Drive, Cambridge, Massachusetts 02139, US;	30.01.2001
169 982	POLAROID CORPORATION, 784 Memorial Drive, Cambridge, Massachusetts 02139, US;	30.01.2001
170 034	Nycomed Imaging AS, Nycoveien 2, 0485 oslo, NO;	30.01.2001
170 254	BRAVO S. p. A., Via della Technica 5, 36075 Montecchio Maggiore (Vicenza), IT;	26.01.2001
171 092	Asahi Glass Flouropolymers USA Inc., Franklin Building, Suite 300, 101 Pond's Edge Drive, Chadds Ford, PA 19317-8301, US;	22.01.2001
171 513	Dole Food Company, Inc., One Dole Drive, Westlake Willage, California, US;	18.01.2001
171 611	MARS G. B., Slough, Berkshire, GB;	23.01.2001
171 708	MARS G. B., Slough, Berkshire, GB;	23.01.2001
171 712	Mead Johnson & Company, spoločnosť zriadená podľa zákonov štátu Delaware, 2400 West Lloyd Expressway, Evansville, Indiana 47721, US;	29.01.2001
171 713	Mead Johnson & Company, spoločnosť zriadená podľa zákonov štátu Delaware, 2400 West Lloyd Expressway, Evansville, Indiana 47721, US;	29.01.2001
172 866	America Standard Inc., spoločnosť zriadená podľa zákonov štátu Delaware, One Centennial Avenue, Piscataway, New Jersey 08855-6820, US;	22.01.2001
172 867	America Standard Inc., spoločnosť zriadená podľa zákonov štátu Delaware, One Centennial Avenue, Piscataway, New Jersey 08855-6820, US;	22.01.2001
174 106	Intel Corporation, spoločnosť zriadená podľa zákonov štátu Delaware, 2200 Mission College Blvd., Santa Clara, California 95052, US;	18.01.2001
174 383	JUPOL, spol. s r. o., Matejkova č. 13, 841 05 Bratislava, SK;	15.01.2001
175 981	A & L soft, s. r. o., V zahrádkách 5, 130 00 Praha 3, CZ;	24.01.2001

(111)	(732)	(580)
Číslo zápisu	Meno a adresa majiteľa (-ov)	Dátum zápisu do registra:
177 855	Medeva Pharma Limited, 216 Bath Road, Slough, Berkshire SL1 4EN, GB;	24.01.2001
177 978	Medeva Pharma Limited, 216 Bath Road, Slough, Berkshire SL1 4EN, GB;	24.01.2001
178 272	Heinrich Mack Nachf. GmbH & Co. KG, Heinrich-Mack-Strasse 35, Illertissen, DE;	22.01.2001
181 276	EARTH RESOURCES, s. r. o., Sabinovská 10, 821 02 Bratislava, SK;	11.01.2001
182 368	VARIANT ALFA, spol. s r. o., Topášová 54, 040 11 Košice, SK;	18.01.2001
182 721	Kimberly - Clark Corporation, 401 North Lake Street, Neenah, Wisconsin 54956, US;	19.01.2001
182 782	VARIANT ALFA, spol. s r. o., Topášová 54, 040 11 Košice, SK;	18.01.2001
184 588	A & L soft, s. r. o., V zahrádkách 5, 130 00 Praha 3, CZ;	24.01.2001
184 589	A & L soft, s. r. o., V zahrádkách 5, 130 00 Praha 3, CZ;	24.01.2001
184 866	Medeva Pharma Limited, 216 Bath Road, Slough, Berkshire SL1 4EN, GB;	24.01.2001
186 198	TURČAN DELTA, s. r. o., Košťany nad Turcom 338, 038 41 Košťany nad Turcom, SK;	24.01.2001
187 264	VARIANT ALFA, spol. s r. o., Topášová 54, 040 11 Košice, SK;	18.01.2001
188 106	TURČAN DELTA, s. r. o., Košťany nad Turcom 338, 038 41 Košťany nad Turcom, SK;	24.01.2001
188 537	ARKRAY, Inc., 57 Nishi Aketa-cho, Higashi-kujo, Minami-ku, Kyoto, JP;	22.01.2001
188 774	ADT Services AG, Schwertstrasse 9, CH - 8200 Schaffhausen, CH;	18.01.2001
189 262	AVEKOR Bohemia CZ, s. r. o., Jilovská 1155, 140 00 Praha 4 - Braník, CZ;	23.01.2001
189 395	OTAVA electronics, a. s., U pumpy 6, 317 05 Plzeň, CZ;	18.01.2001
190 206	Hasičská vzájemná pojišťovna, a. s., Římská 45, Praha 2, CZ;	24.01.2001
190 207	Hasičská vzájemná pojišťovna, a. s., Římská 45, Praha 2, CZ;	24.01.2001
190 208	Hasičská vzájemná pojišťovna, a. s., Římská 45, Praha 2, CZ;	24.01.2001

(111)	(732)	(580)
Číslo zápisu	Meno a adresa majiteľa (-ov)	Dátum zápisu do registra:
190 209	Hasičská vzájemná poisťovňa, a. .s, Římská 45, Praha 2, CZ;	24.01.2001
190 238	Hasičská vzájemná poisťovňa, a. .s, Římská 45, Praha 2, CZ;	24.01.2001
190 239	Hasičská vzájemná poisťovňa, a. .s, Římská 45, Praha 2, CZ;	24.01.2001
190 290	Heinrich Mack Nachf. GmbH & Co. KG, Heinrich-Mack-Strasse 35, Illertissen, DE;	22.01.2001
190 291	Heinrich Mack Nachf. GmbH & Co. KG, Heinrich-Mack-Strasse 35, Illertissen, DE;	22.01.2001
190 903	Medeva Pharma Limited, 216 Bath Road, Slough, Berkshire SL1 4EN, GB;	24.01.2001
191 042	OTAVA electronics, a. s., U pumpy 6, 317 05 Plzeň, CZ;	18.01.2001
191 064	SANDIC, s. r. o., Stará Vajnorská 17, 831 04 Bratislava, SK;	24.01.2001
191 507	Days Inns Worldwide, Inc., One Sylvan Way, Parsippany, New Jersey 07054, US;	18.01.2001
191 508	Days Inns Worldwide, Inc., One Sylvan Way, Parsippany, New Jersey 07054, US;	18.01.2001
191 509	Days Inns Worldwide, Inc., One Sylvan Way, Parsippany, New Jersey 07054, US;	18.01.2001
192 288	Bertelsmann Springer CZ, s. r. o., Čermákova 6, 120 00 Praha, CZ;	22.01.2001
192 578	Medeva Pharma Limited, 216 Bath Road, Slough, Berkshire SL1 4EN, GB;	24.01.2001

Licenčné zmluvy

(111) Číslo zápisu	(732) Meno a adresa majiteľa (-ov)	(791) Meno a adresa držiteľa (-ov) licencie	(793) Dátum uzatvorenia licenčnej zmluvy	(580) S účinnosťou od:
163 118	Bukkyo Dendo Kyokai, 3-14, Shiba 4-chome, Minato-ku, Tokyo, JP;	Mitutoyo Corporation, 20-1, Sakado 1-chome, Takatsu-ku, Kawasaki, Kanagawa, JP;	28.12.1998	29.01.2001
166 437	Bukkyo Dendo Kyokai, 3-14, Shiba 4-chome, Minato-ku, Tokyo, JP;	Mitutoyo Corporation, 20-1, Sakado 1-chome, Takatsu-ku, Kawasaki, Kanagawa, JP;	28.12.1998	29.01.2001
379 222	GUCCIO GUCCI SPA, 73/R, Via Tornabouni, 50123 Firenze, IT;	SAFILO S. P. A., Piazza Tiziano 8, Pieve di Cadore, Belluno, IT;	07.05.1999	07.02.2001
457 952	GUCCIO GUCCI SPA, 73/R, Via Tornabouni, 50123 Firenze, IT;	SAFILO S. P. A., Piazza Tiziano 8, Pieve di Cadore, Belluno, IT;	07.05.1999	07.02.2001
467 888	GUCCIO GUCCI SPA, 73/R, Via Tornabouni, 50123 Firenze, IT;	SAFILO S. P. A., Piazza Tiziano 8, Pieve di Cadore, Belluno, IT;	07.05.1999	07.02.2001
468 535	GUCCIO GUCCI SPA, 73/R, Via Tornabouni, 50123 Firenze, IT;	SAFILO S. P. A., Piazza Tiziano 8, Pieve di Cadore, Belluno, IT;	07.05.1999	07.02.2001
567 931	GUCCIO GUCCI SPA, 73/R, Via Tornabouni, 50123 Firenze, IT;	SAFILO S. P. A., Piazza Tiziano 8, Pieve di Cadore, Belluno, IT;	07.05.1999	07.02.2001
633 003	KRAFT JACOBS SU- CHARD HUNGARIA KFT., 187-189, Budafoki St., H-1117 Budapest, HU;	Jacobs Suchard Figaro, a. s., Račianska 44, 832 42 Bratislava, SK;	13.12.1999	07.02.2001
664 636	GUCCIO GUCCI SPA, 73/R, Via Tornabouni, 50123 Firenze, IT;	SAFILO S. P. A., Piazza Tiziano 8, Pieve di Cadore, Belluno, IT;	07.05.1999	07.02.2001

Zaniknuté ochranné známky

(111)	(141)
Číslo zápisu	Dátum zániku
153 296	28.01.1998
153 298	28.01.1998
167 771	20.09.1999

Zamietnuté prihlášky ochranných známok

(210)
Číslo prihlášky
781-94
2143-95
1258-96

Zastavené prihlášky ochranných známok

(210)
Číslo prihlášky
927-97
1139-97
2035-98
3101-98
894-99

Medzinárodne zapísané ochranné známky

- (111) **172 075**
(220) 15.10.1991
(800) 745 839
06.11.2000
BX, BY, BA, BG, CZ, FR, HR, YU, HU, DE, PL,
PT, AT, RO, RU, SI, ES, CH, IT, UA
- (111) **179 056**
(220) 07.05.1997
(800) 746 096
06.11.2000
PL
- (111) **184 582**
(220) 08.10.1998
(800) 710 387
25.10.2000
BX, FR, IT, CH, DK, GB
- (111) **190 079**
(220) 20.07.1999
(800) 747 767
26.04.2000
AL, DE, AT, BY, BX, BA, BG, HR, ES, MK, RU,
FR, HU, IT, LV, LI, MC, PL, PT, MD, CZ, RO, SM,
SI, CH, UA, YU, DK, FI, IS, LT, NO, GB, SE
- (111) **191 421**
(220) 21.12.1997
(800) 745 962
23.11.2000
AT, HU, PL, CZ, RO, UA
- (111) **191 985**
(220) 18.11.1998
(800) 747 185
05.10.2000
AL, DE, AT, BY, BX, BA, BG, HR, ES, MK, RU,
FR, HU, IT, LV, PL, PT, CZ, RO, SI, CH, UA, YU,
EE, LT
- (111) **192 153**
(220) 23.06.1998
(800) 746 792
20.10.2000
DE, AT, ES, FR, HU, PL, PT, GR
- (111) **192 164**
(220) 23.07.1998
(800) 745 760
27.09.2000
DE, HU, PL, CZ
- (111) **192 353**
(220) 14.12.1998
(800) 747 184
20.11.2000
DE, AT, BY, BA, BG, HR, ES, MK, RU, FR, IT, LV,
PL, PT, RO, SI, CH, UA, YU, EE, LT
- (111) **192 491**
(220) 23.11.1998
(800) 747 183
27.09.2000
AL, DE, AT, BY, BX, BA, BG, HR, ES, MK, RU,
FR, HU, IT, LV, PL, PT, RO, SI, CH, UA, YU, EE,
LT
- (111) **192 910**
(220) 08.06.2000
(800) 747 382
16.11.2000
AL, DE, BX, BG, HR, ES, RU, FR, HU, IT, PL, PT,
CZ, RO, SI, UA, YU, DK, FI, GR, NO, GB, TR
- (111) **192 911**
(220) 08.06.2000
(800) 747 383
16.11.2000
AL, DE, BX, BG, HR, ES, RU, FR, HU, IT, PL, PT,
CZ, RO, SI, UA, YU, DK, FI, GR, NO, GB, TR
- (111) **192 913**
(220) 08.06.2000
(800) 747 384
16.11.2000
AL, DE, BX, BG, HR, ES, RU, FR, HU, IT, PL, PT,
CZ, RO, SI, UA, YU, DK, FI, GR, NO, GB, TR
- (111) **192 915**
(220) 08.06.2000
(800) 747 386
16.11.2000
AL, DE, BX, BG, HR, ES, RU, FR, HU, IT, PL, PT,
CZ, RO, SI, UA, YU, DK, FI, GR, NO, GB, TR
- (111) **192 916**
(220) 08.06.2000
(800) 747 388
16.11.2000
AL, DE, BX, BG, HR, ES, RU, FR, HU, IT, PL, PT,
CZ, RO, SI, UA, YU, DK, FI, GR, NO, GB, TR
- (111) **192 917**
(220) 08.06.2000
(800) 747 380
16.11.2000
AL, DE, BX, BG, HR, ES, RU, FR, HU, IT, PL, PT,
CZ, RO, SI, UA, YU, DK, FI, GR, NO, GB, TR
- (111) **192 919**
(220) 08.06.2000
(800) 747 381
16.11.2000
AL, DE, BX, BG, HR, ES, RU, FR, HU, IT, PL, PT,
CZ, RO, SI, UA, YU, DK, FI, GR, NO, GB, TR

Opravy

Vo vestníku č. 9/2000 bolo na str. 167 vo zverejnenej prihláške ochrannej známky č. 3313-98 nesprávne uvedené číslo prioritnej prihlášky.

Správne znenie:
(310) 199807162

Vo vestníku č. 4/1999 bola na str. 124 nesprávne uvedená adresa prihlasovateľa zverejnenej prihlášky ochrannej známky č. 2544-96.

Správne znenie:
(731) Nintendo Co., Ltd., 60 Fukuinekamitakamatsu-cho, Higashiyama-ku, Kyoto-shi, Kyoto-fu, JP;

Vo vestníku č. 4/1999 bol na str. 124 nesprávne uvedený zoznam tovarov a služieb vo zverejnenej prihláške ochrannej známky č. 2544-96 (tr. 9).

Správne znenie:
(511) 9 - ... televízne prijímacie prístroje, záznamové a reprodukčné prístroje s diskami, prístroje na prenos hlasovej frekvencie, ...

Vo vestníku č. 7/2000 bol na str. 208 - 211 nesprávne uvedený zoznam tovarov a služieb zverejnenej prihlášky ochrannej známky č. 286-99 (tr. 1, 11, 20, 39 a 42).

Správne znenie:
(511) 1 - ... a oleje na odstránenie vápenných škvŕn, kotlového kameňa, malty, oleja, ...
11 - ... radiátory ústredného kúrenia; elektrické žiarovky, lampy a výbojky; ...
20 - ... sudy, nádrže, kanvy, debny, palety, ...
39 - ... skladovanie a distribúcia tovaru, príprava ciest, uloženie lodí, ... člnov, lietadiel a pozemných vozidiel palivom.
42 - ... námorný, letecký a pozemný prieskum, tlačiarenské služby, ...

ČASŤ

OZNAČENIA PÔVODU VÝROBKOV

Prevody označení pôvodu

Číslo zápisu	Predchádzajúci majiteľ	Terajší majiteľ	S účinnosťou od:
152	Jihočeské pivovary, a. s., Karolíny Světlé 4, 370 84 České Budějovice, CZ;	Pivovar Samson, 370 84 České Budějovice, CZ;	06.03.2001

Zmena v údajoch o majiteľovi označení pôvodu

Číslo zápisu	Meno a adresa majiteľa (-ov)	Dátum zápisu do registra:
45	Ing. Jaroslav Ostrožovič - J. & J. Ostrožovič, Veľká Tŕňa 233, 076 82 Veľká Tŕňa, SK;	06.03.2001

ČASŤ

ÚRADNÉ OZNAMY

Nový zmluvný štát PCT

Svetová organizácia duševného vlastníctva so sídlom v Ženeve oznamuje, že od 7. februára 2001 je **Ekvádor (EC)** 110. zmluvným štátom PCT. Zmluva o prístupe pre uvedenú krajinu nadobudne platnosť **7. mája 2001**.